

# AKAI



2

*MANUEL D'UTILISATION*

83

*USER MANUAL*



***ATE-24014 CNK***

**Lire attentivement le manuel d'utilisation avant d'utiliser l'appareil et conserver pour une référence ultérieure**

**Please read the user manual carefully before operating this product and keep it for future reference.**

# Sommaire

Consignes importantes de sécurité .....	2
Préparation à l'emploi .....	7
Installation .....	8
Description de l'unité principale .....	11
Connexions et branchements .....	13
Télécommande : Utilisation et Fonctions .....	20
Opérations de base .....	22
<b>1 FONCTIONNEMENT DU MENU PRINCIPAL .....</b>	<b>24</b>
1.1.1 Recherche automatique	
1.1.2 Réglage manuel TNT	
1.1.3 Réglage manuel ATV	
1.1.4 Edition Programme	
1.1.5 Information signal	
1.1.6 Information CI	
1.2 MENU IMAGE	
1.3 MENU SON	
1.4 MODE TEMPS	
1.5 MENU OPTIONS	
1.6 MENU VERROUILLAGE	
<b>2. AUTRES MENUS .....</b>	<b>44</b>
2.1 Source d'entrée	
2.2. Liste des chaînes	
2.3 Liste des favoris	
2.4 Guide des programmes	
<b>3. MULTIMEDIA (MM) .....</b>	<b>49</b>
3.1 Brève introduction	
3.2 Media : menu principal et explications	
3.3 PHOTO	
3.4 MUSIQUE	
3.5 MENU VIDEO/FILM	
<b>4. MODE ENREGISTREMENT (PVR : Personal Video Recorder) .....</b>	<b>58</b>
4.1 Brève introduction	
4.2 Menu PVR Menu fonction & explications	
4.2.3 PVR -Mode Enregistrement	
4.3 Fonction de la touche de raccourci PVR	
4.3.1 Touche de raccourci PVR en TNT	
4.3.2 Enregistrement	
4.3.3 Timeshift -Enregistrement/lecture différée	
4.3.4 Lecture	
Fonction Enregistrement.....	45
Configuration PC .....	69
Fonctionnement DVD .....	70
Configuration générale .....	73
En cas de problèmes .....	79
Spécifications du Téléviseur.....	82

# CONSIGNES IMPORTANTES DE SECURITE

## Avertissement

- Évitez de mouiller votre téléviseur (par exemple, en le conservant dans une pièce humide, en le laissant dehors ou en laissant tomber de l'eau dessus).
- Vous ne devez placer aucun objet rempli d'eau sur le téléviseur (y compris les vases d'eau).

1. Lisez attentivement ces instructions.

2. Conservez ces instructions en lieu sûr.



3. Suivez toutes les instructions.

4. Ne placez pas votre téléviseur à proximité de l'eau.



5. Nettoyez votre téléviseur uniquement avec un chiffon sec.



6. Ne bloquez pas les orifices d'aération.



7. Ne placez pas votre téléviseur à proximité de sources de chaleur (telles qu'un radiateur ou un réchaud), ou près d'un équipement (y compris l'amplificateur) générateur de chaleur.



8. Votre téléviseur est équipé soit d'une prise polarisée soit d'une prise avec mise à la terre. Une prise polarisée comporte deux lames dont l'une est plus large que l'autre. Une prise avec mise à la terre dispose de deux lames et d'une troisième broche de mise à la terre. La lame large ou la troisième broche est conçue pour votre sécurité. Si la prise fournie ne s'ajuste pas à votre prise de courant, faites appel à un électricien pour remplacer votre prise de courant afin qu'elle aille avec la prise de votre téléviseur.

9. Ne piétinez pas, ne coincez pas ou n'abîmez pas le cordon d'alimentation. Veillez à ne pas tirer sur le cordon, surtout au niveau des prises de courant et au point de connexion du téléviseur.



10. Utilisez exclusivement des fixations et accessoires (fournis avec le téléviseur) homologués par le fabricant.

## CONSIGNES IMPORTANTES DE SECURITE

11. Utilisez uniquement des chariots, des socles, trépieds ou tables TV que nous approuvons. Si vous utilisez un(e) chariot/table avec votre téléviseur, soyez prudent lors de son déplacement afin d'éviter qu'il ne bascule.



12. Débranchez à la fois le téléviseur et l'antenne en cas de foudre et orage ou s'il est inutilisé pendant une semaine ou plus.



13. Si votre téléviseur a besoin d'être réparé, faites appel à un technicien de réparation qualifié. Si vous endommagez votre téléviseur, il faudra le faire réparer.



14. Prenez garde lors du branchement du cordon d'alimentation sur une prise de courant. Ne surchargez pas les prises murales.

Ceci pourrait abîmer votre téléviseur et vous exposer à un choc électrique ou causer un incendie. Vérifiez de temps en temps le cordon d'alimentation de votre téléviseur, et débranchez votre TV si le cordon d'alimentation semble usé. Arrêtez toute utilisation tant que vous n'avez pas fait remplacer le cordon d'alimentation par un technicien qualifié. Ne tordez pas, n'entortillez pas ou ne pincez pas le cordon d'alimentation.

15. Mise au rebut de votre téléviseur. La lampe fluorescente située à l'intérieur de votre téléviseur renferme une petite quantité de mercure. Appelez votre municipalité locale pour vous renseigner sur l'emplacement du centre de recyclage le plus proche afin de vous assurer que le téléviseur soit mis au rebut conformément à la réglementation du Royaume-Uni et de l'Union européenne.

### Note :

-Si votre téléviseur est froid, il peut y avoir quelques petits 'papillotements' lors de l'allumage. Ce phénomène est tout à fait normal et votre TV n'a rien d'anormal.

-Évitez de toucher l'écran LED avec un objet ou en maintenant votre doigt contre elle, car cela pourrait causer des dommages.

# CONSIGNES IMPORTANTES DE SECURITE

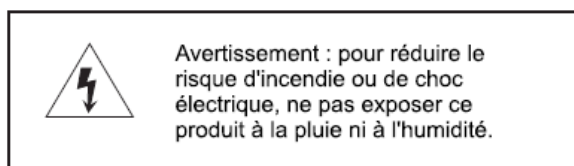

Vous apercevrez ces autocollants posés sur votre téléviseur.

Ce symbole avertit de la présence de fils électriques non isolés au sein de votre téléviseur.

Si vous touchez à ces fils, vous risquez de vous électrocuter.



Ce symbole signifie que vous devriez lire le guide d'entretien avant d'entreprendre toute mesure supplémentaire.

## [Attention]



-Vous ne devriez pas réparer votre téléviseur à moins d'avoir les compétences requises. Si votre téléviseur tombe en panne, contactez un réparateur TV qualifié.

-Vérifiez que votre téléviseur est bien branché.



-Si vous utilisez votre téléviseur pour les jeux vidéo ou pour vous connecter à votre ordinateur afin de l'utiliser en guise d'écran, maintenez la luminosité et le contraste à un faible niveau. Les images dont le niveau de luminosité ou de contraste est élevé peuvent brûler l'écran définitivement.

## Nettoyage du téléviseur

1. Essuyez l'écran TV à l'aide d'un chiffon doux et sec
2. N'utilisez pas de solvant méthyl-benzène. L'utilisation de produits chimiques puissants peut endommager l'écran TV.
3. Assurez-vous d'éteindre le téléviseur avant de le nettoyer.



## CONSIGNES IMPORTANTES DE SECURITE

1. Vérifiez la tension affichée sur le numéro de série ou la plaque signalétique de votre téléviseur, et assurez-vous que la tension de la TV soit compatible avec celle de votre habitation. Si vous n'êtes pas sûr de la tension de votre logement, veuillez contacter votre distributeur ou un électricien.
2. Assurez-vous de bien brancher le câble d'alimentation sur la prise de courant. Si vous rencontrez des problèmes de branchement de votre téléviseur, veuillez contacter le magasin où vous avez acheté la TV pour faire remplacer le câble d'alimentation.



La fiche est conçue de manière à ne s'insérer que dans un sens.  
Si vous avez des difficultés à brancher correctement sur la prise de courant, veuillez contacter le magasin où vous avez acheté le téléviseur.

1. Ne surchargez pas les prises de courant ni les rallonges lorsque vous configurez votre téléviseur. Si vous les surchargez, vous pourriez recevoir un choc électrique ou causer un incendie.
2. Ne placez aucun objet sur le cordon d'alimentation lorsque vous configurez votre téléviseur. Éloignez votre écran TV des objets tranchants tels que tournevis ou couteaux afin d'éviter de rayer ou d'abîmer l'écran TV. Utilisez uniquement le bon cordon d'alimentation lors de la configuration du téléviseur.
3. Assurez-vous d'éteindre le téléviseur lorsqu'il est inutilisé. Si vous ne comptez pas l'utiliser pendant une semaine voire plus, débranchez à la fois les connexions d'alimentation et d'antenne.
4. Les orifices de ventilation situés à l'arrière de votre téléviseur sont destinés à laisser refroidir l'intérieur de votre TV afin d'éviter une surchauffe. Veuillez prendre garde à ne pas les obstruer.
5. Ne placez pas votre téléviseur sur un lit, un canapé ou un tapis. Ceci peut bloquer les orifices de ventilation.
6. Ne posez pas votre téléviseur dans un espace confiné, tel qu'une étagère à livres ou dans un meuble TV. Ce faisant, vous risquez de bloquer les orifices de ventilation.
7. Éloignez votre téléviseur des rayons directs du soleil.
8. Ne placez pas votre téléviseur sur une étagère ou sur un bureau instable. La TV pourrait tomber et vous blesser.
9. Ne placez aucun objet à l'intérieur du téléviseur (comme des jouets d'enfants). Ce faisant, vous pourriez recevoir un choc électrique ou endommager les pièces situées à l'intérieur de votre TV.

### Quand appeler un technicien

Dans l'un des cas suivants, débranchez votre TV et contactez le magasin où vous avez acheté votre téléviseur ou un technicien qualifié pour réparer votre TV.

1. Si le cordon ou la fiche d'alimentation est endommagé(e)
2. Si du liquide s'est infiltré dans l'écran
3. Si votre téléviseur est humide ou mouillé
4. Si votre téléviseur est abîmé
5. Si le téléviseur ne fonctionne pas correctement.

### Les températures de fonctionnement de votre téléviseur

Votre téléviseur ne fonctionnera que dans une plage de température comprise entre 0°C et 40°C.

## Note de sécurité

Votre téléviseur porte la mention CE. Ceci signifie que votre TV est conforme à la fois à la directive CEM (89/336/EEC), (93/68/EEC) et à la Directive de basse tension (73/23/EEC) émises par la Communauté européenne.

## Quand mettre votre téléviseur au rebut

Veuillez contacter le magasin qui vous a vendu le téléviseur lorsque vous devez vous en débarrasser.

Ne jetez pas votre vieux téléviseur avec les ordures ménagères.

1. Vous pouvez également contacter votre municipalité locale pour voir si elle peut venir chercher votre vieux téléviseur.

2. Si vous jetez votre téléviseur sur une décharge contrôlée, les produits chimiques dangereux provenant de votre TV peuvent s'infiltrer dans le sol et entrer dans la chaîne alimentaire.

3. Lorsque vous remplacez votre téléviseur par un appareil neuf, le magasin qui vous a vendu la TV est légalement responsable de la collecte et de la mise au rebut de votre vieux téléviseur.

## Mise au rebut en fin de vie



**Attention !** Ce logo apposé sur le produit indique qu'il s'agit d'un appareil dont le traitement en tant que déchet rentre dans le cadre de la directive 2002/96/CE du 27 janvier 2003, relative aux déchets d'équipements électriques et électroniques (DEEE). Ce symbole signifie que les produits électriques et électroniques usagés ne doivent pas être mélangés avec les déchets ménagers généraux. Un système de collecte séparé est prévu pour ces produits.

**Si vous souhaitez mettre cet appareil au rebut, ne le jetez pas dans une poubelle ordinaire !**

-La présence de substances dangereuses dans les équipements électriques et électroniques peut avoir des effets potentiels sur l'environnement et la santé humaine dans le cycle de retraitement de ce produit.

-Ainsi, lors de la fin de vie de cet appareil, celui-ci ne doit pas être jeté avec les déchets municipaux non triés. Les appareils électriques et électroniques doivent être traités séparément et conformément aux lois en vigueur en matière de traitement, de récupération et de recyclage adéquats de ces appareils.

-En tant que consommateur final, votre rôle est primordial dans le cycle de réutilisation, de recyclage et les autres formes de valorisation de cet équipement électrique et électronique. Des systèmes de reprise et de collecte sont mis à votre disposition par les collectivités locales (déchetteries) et les distributeurs. Veuillez contacter votre administration locale pour plus de renseignements.

-Vous avez l'obligation d'utiliser les systèmes de collecte sélective mise à votre disposition.

-Si votre appareil électrique et électronique usagé comporte des piles ou des accumulateurs, veuillez les mettre séparément et préalablement au rebut conformément à la législation locale en vigueur.

-En veillant à la mise au rebut correcte de ce produit, vous contribuerez à assurer le traitement, la récupération et le recyclage nécessaires de ces déchets, et préviendrez ainsi les effets néfastes potentiels de leur mauvaise gestion sur l'environnement et la santé humaine.



**Cet appareil est conforme aux exigences imposées par la Directive Européenne 2006 / 95 CE (Directives sur la Compatibilité Electromagnétique et Basse Tension)**



**Format de lecture des DVD  
Cet appareil ne prend en charge que les disques DVD ZONE 2**



## ► Préparation à l'emploi et Installation

### ► Contenu de l'emballage

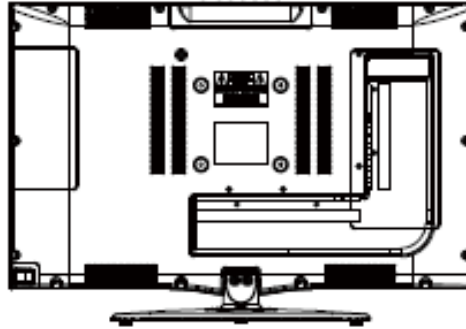
#### Votre téléviseur

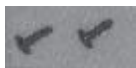

### ► Accessoires

<i>Manuel d'instructions</i>	<i>Télécommande</i>	<i>Adaptateur secteur</i>	<i>Vis</i>
			



## ► Installation

### ► Fixation de l'appareil sur le support

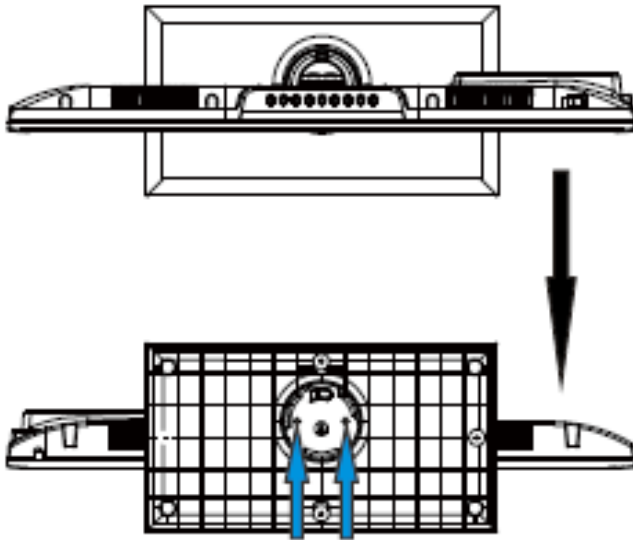

Pour fixer le support au téléviseur, alignez la base du téléviseur au support comme illustré ci-dessous.

Ensuite insérez et serrez les vis fournis à l'aide d'un outil.



### ► Retrait du support TV

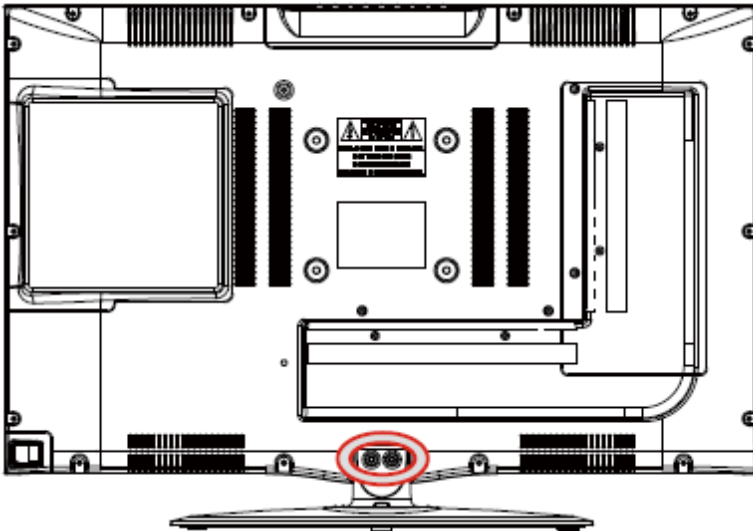

Pour retirer le support, retirer les vis de la zone encadrée et la base du téléviseur se détache.



## ► Montage au mur

(Kit de fixation murale non fourni)

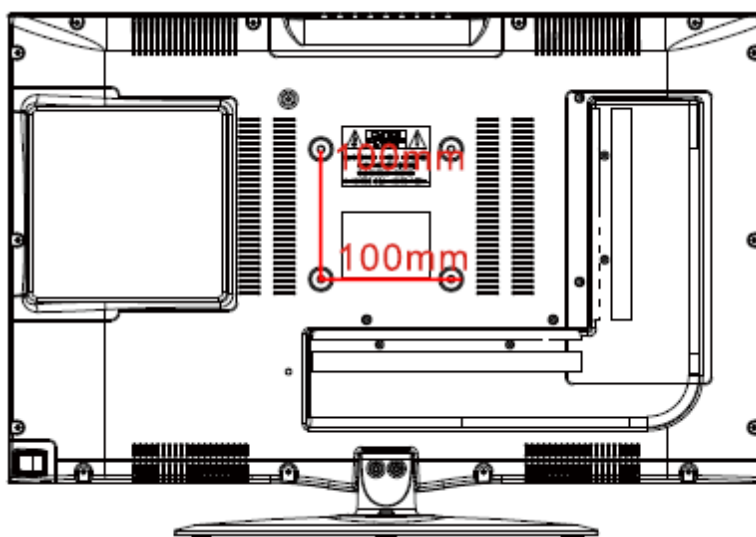

Spécifications de montage : 100mm x100mm à l'aide de vis de taille M4 (non fournies)

La longueur de chaque vis ne doit pas dépasser 8mm.

Notez que la longueur des vis se réfère à la profondeur de la vis pouvant pénétrer à l'intérieur des trous de montage. Lorsque vous montez les vis, vous devez additionner la longueur des vis qui est de 8mm à l'épaisseur de votre plaque de montage afin d'obtenir la longueur totale.

Si vous installez le téléviseur veuillez consulter un installateur qualifié pour plus d'instructions sur le soutien du support et le support mural.



## ► Inclinaison de l'écran

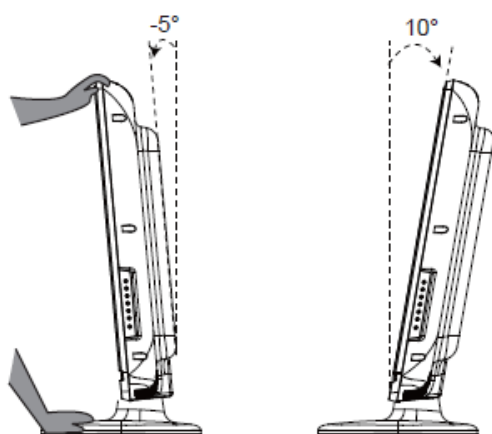

Afin d'adopter la meilleure position de votre appareil, vous pourrez ajuster l'angle d'inclinaison de votre écran avec une amplitude de 5°degré max vers l'avant et 10 degré max vers l'arrière (Voir les schémas ci-dessous):



## ► Description de l'unité principale

### ► VOTRE APPAREIL : Vue de dessus

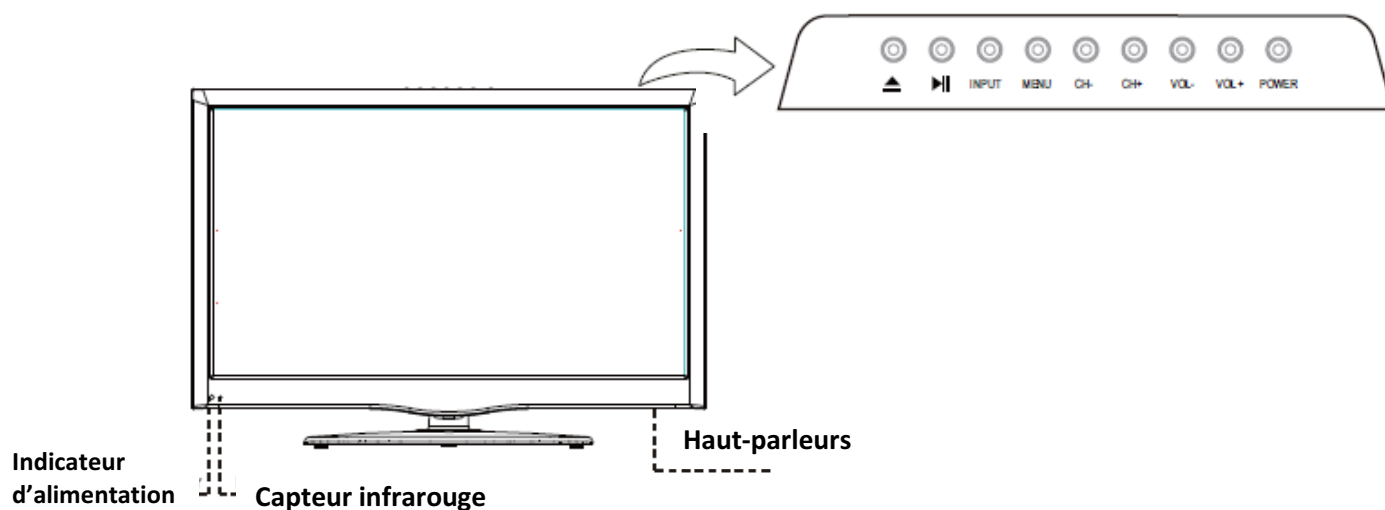

### ► Panneau des commandes

**POWER** - Appuyez sur ce bouton pour allumer le téléviseur. Appuyez de nouveau pour éteindre le téléviseur.

**VOLUME (-)** - Ce bouton permet de réduire le volume du TV. Si le menu d'affichage sur écran (OSD) est actif, en appuyant sur ce bouton vous sélectionnez un élément du menu vers la Gauche.

**VOLUME (+)** - Ce bouton permet d'augmenter le volume du TV. Si le menu d'affichage sur écran (OSD) est actif, en appuyant sur ce bouton vous sélectionnez un élément du menu vers la Droite.

**CH (-)** - Ce bouton vous permet de changer de chaîne vers le bas. Si le menu d'affichage sur écran (OSD) est actif, en appuyant sur ce bouton vous sélectionnez un élément du menu vers le bas.

**CH (+)** - Ce bouton vous permet de changer de chaîne vers le haut. Si le menu d'affichage sur écran (OSD) est actif, en appuyant sur ce bouton vous sélectionnez un élément du menu vers le haut.

**MENU** - Appuyez sur ce bouton pour afficher le menu de configuration à l'écran. Si un sous-menu est affiché, en appuyant sur ce bouton vous revenez au menu précédent.

**INPUT** - Appuyez sur ce bouton pour sélectionner parmi les différentes sources de votre téléviseur (DTV, TV, AV, SCART, YPBPR, HDMI, MEDIA, PC).

Lorsque le menu d'affichage sur écran (OSD) est actif ce bouton agit comme la fonction **OK** et confirme la sélection du menu

**PLAY/ PAUSE** - Appuyez sur pour démarrer la lecture ou la mettre en pause (En mode DVD).

**EJECT** - Appuyez sur pour insérer et éjecter le disque (En mode DVD).

Capteur Infrarouge - Reçoit les signaux de la télécommande.

LED d'alimentation - En mode Veille il devient rouge, et quand il est Vert l'appareil est sous tension.

## ► Description de l'unité principale

### ► VOTRE APPAREIL : Vue arrière et latérale

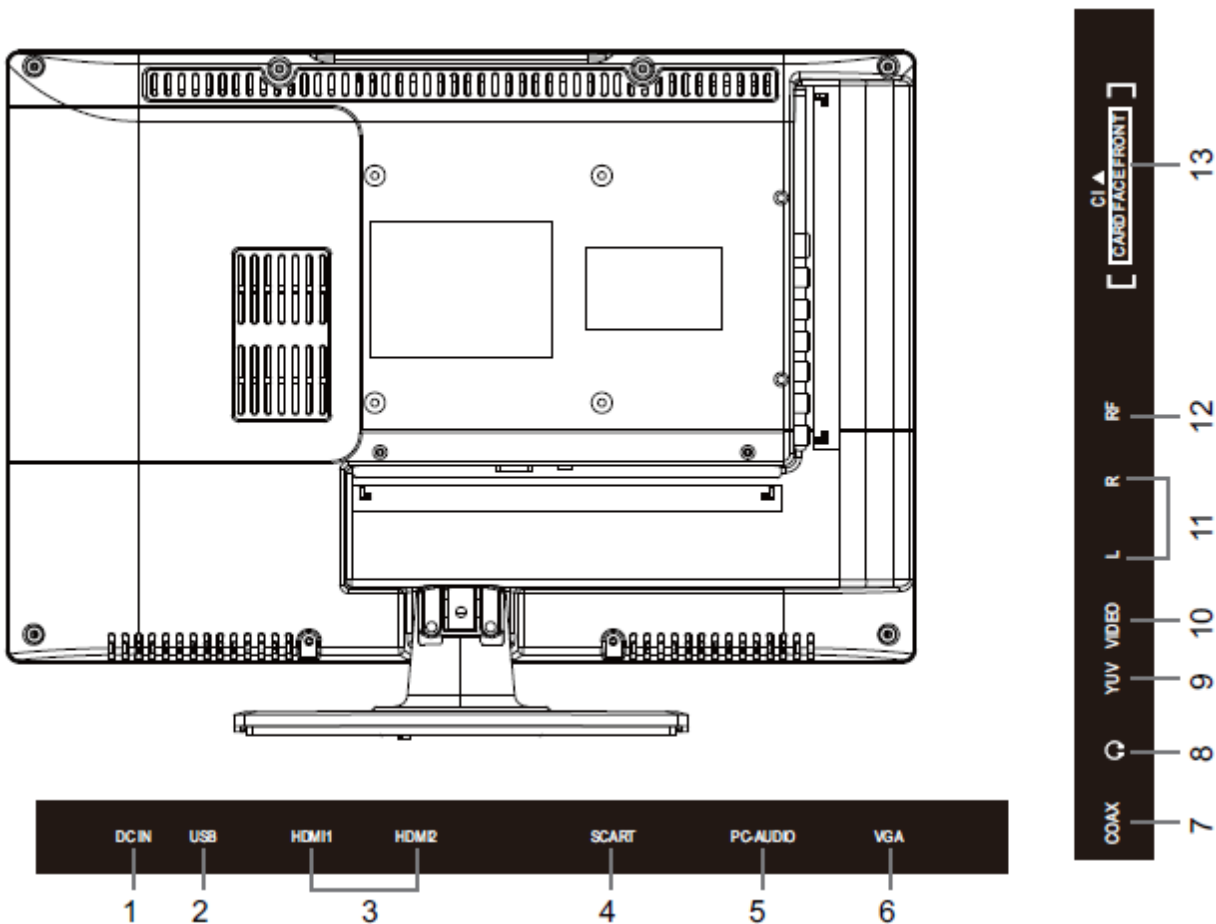

### ► Connectiques

1. **DC IN** : Alimentation secteur pour branchement de l'adaptateur
2. **USB** : Port compatible USB
3. **HDMI1 & HDMI 2** : Entrée HDMI haute définition
4. **SCART** : Prise péritel
5. **PC AUDIO** : Entrée audio pour PC à utiliser en conjonction avec l'entrée VGA.
6. **VGA** : Entrée Vidéo pour PC (RVB)
7. **COAX** : Sortie coaxiale
8. **CASQUE** : Sortie audio stéréo pour brancher un casque
9. **YPbPr (YUV)** : Sortie Video composante.
10. **VIDEO** : Entrée Vidéo
11. **R / L** : Sorties Audio Droite/Gauche (à utiliser avec l'entrée CVBS)
12. **RF** : Prise Antenne TV RF Analogique et Numérique 75 Ω. Utilisez un câble d'antenne coaxial (rond) pour relier à l'antenne.
13. **Fente carte CI**: (Interface Commune) Logement pour insérer une carte (CAM) et avoir accès aux chaînes payantes (via votre fournisseur d'accès local).

### Branchement sur l'alimentation secteur

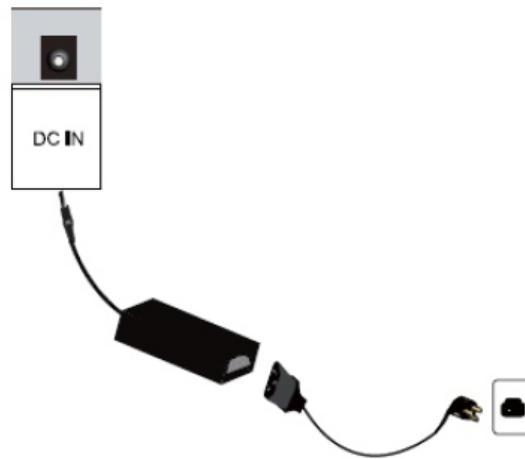

- Branchez la petite prise ronde du câble de l'adaptateur à la prise d'alimentation DC située à l'arrière de l'appareil.
- Branchez le câble d'alimentation entre l'adaptateur et la prise de courant.



## ► Connexions & Branchements

### Connexion du lecteur DVD en HDMI

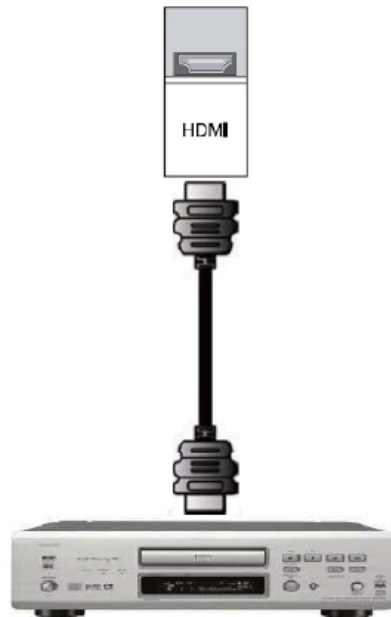

1. Eteindre l'alimentation secteur du téléviseur et de votre lecteur DVD.
2. Utilisez un câble HDMI (non fourni) pour le relier à la sortie HDMI de votre lecteur DVD et brancher l'autre extrémité du câble sur l'entrée HDMI (en blanc) à l'arrière de votre téléviseur.
3. Mettre les deux appareils (TV LED et Lecteur DVD) sous tension.
4. Sélectionner la source Digital HD (Haute Définition Numérique) à l'aide de la touche INPUT sur le téléviseur ou en utilisant la touche SOURCE de la télécommande.

### Connexion PC – PC Audio

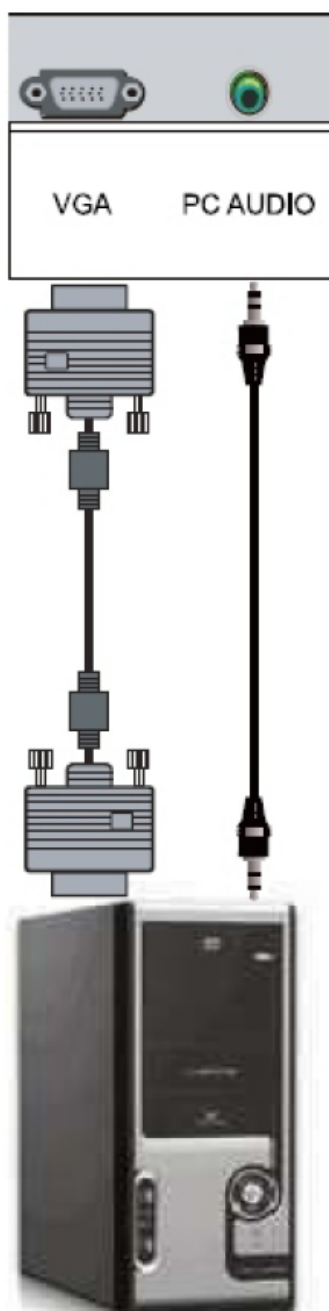

1. Mettre l'alimentation secteur hors tension du TV LED et de l'ordinateur.
2. Brancher un câble VGA (15-broches D-sub RGB) à la sortie RVB de votre ordinateur et l'autre extrémité du câble à l'entrée VGA (en violet) à l'arrière de votre TV LED.
3. A l'aide d'un câble audio relier la sortie AUDIO de votre ordinateur à la sortie Audio RGB (AUDIO IN) à l'arrière de votre TV LED.
4. Mettre les deux appareils (TV LED et Ordinateur) sous tension.
5. Sélectionner la source **PC** à l'aide de la touche **INPUT** sur le téléviseur ou en utilisant la touche **SOURCE** de la télécommande.

### Connexion VIDEO

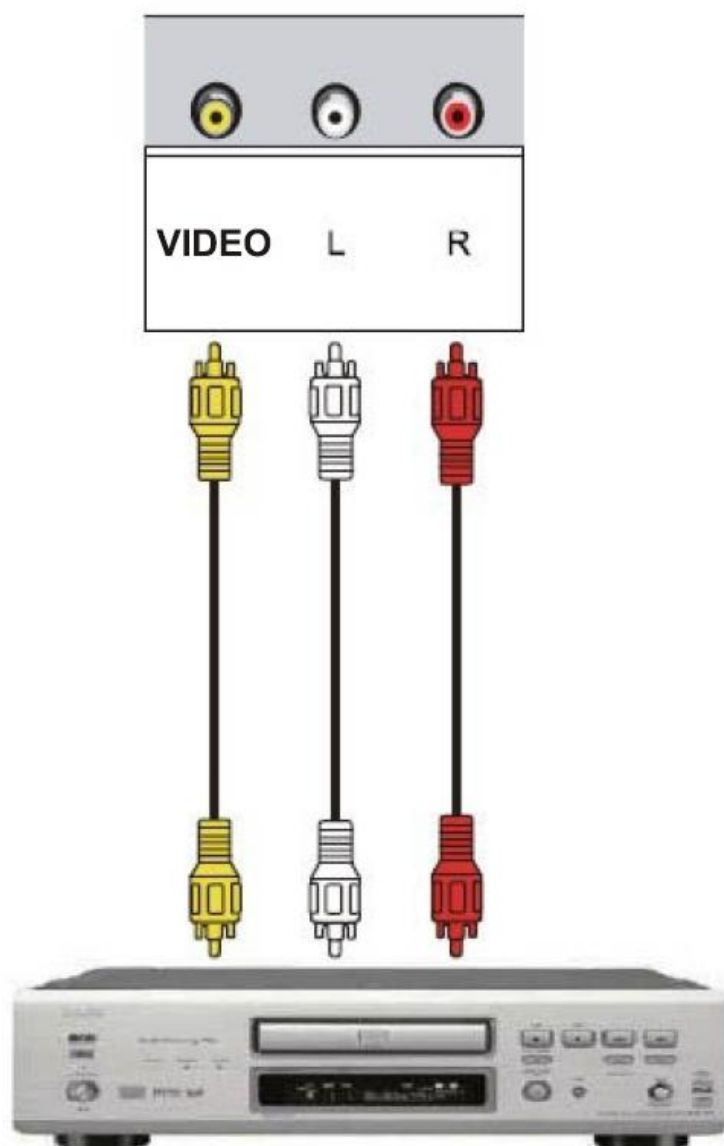

1. Eteindre l'alimentation secteur du TV LED et du lecteur DVD.
2. Utilisez un câble VIDEO (non fourni) pour relier l'entrée VIDEO située à l'arrière de votre DVD à la sortie VIDEO à l'arrière de votre TV LED.
3. Utilisez un câble AUDIO G/D (non fourni) pour connecter votre TV LED à votre équipement vidéo sur les prises Audio Gauche (L) en blanc et Audio Droite (R) en rouge.
4. Mettre les deux appareils sous tension.
5. Sélectionner la source AV à l'aide du bouton **INPUT** sur votre téléviseur ou directement en appuyant sur la touche **SOURCE** de la télécommande.

### Connexion YUV composantes et Audio

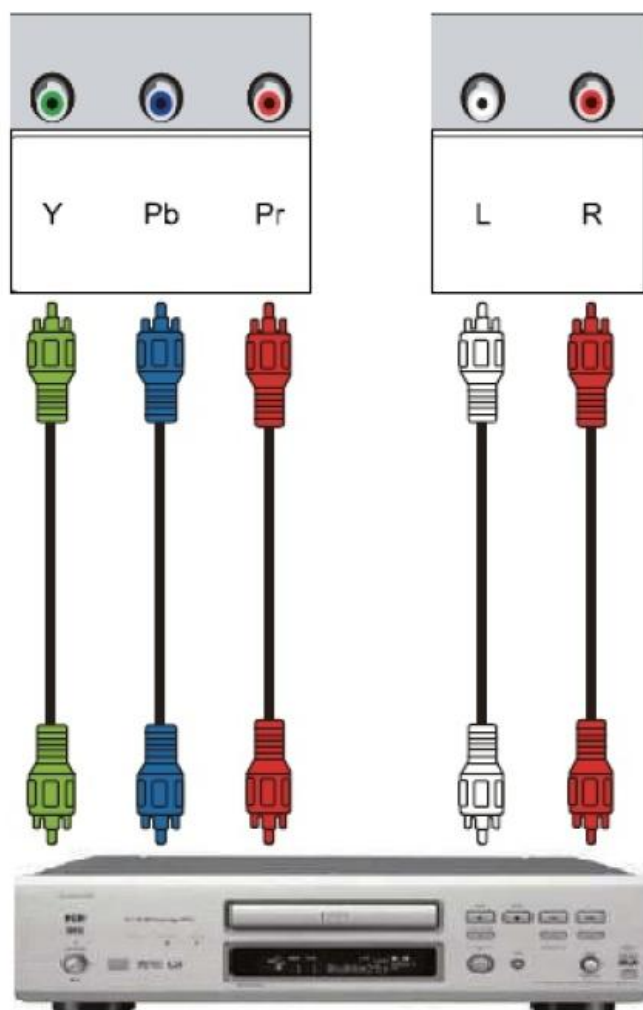

1. Eteindre l'alimentation secteur du TV LED et du Lecteur DVD.
2. Raccordez les connecteurs de sortie YPbPr du lecteur DVD aux connecteurs d'entrée YPbPr du Téléviseur avec un câble YUV. La qualité de l'image est améliorée par rapport à la connexion ordinaire vers l'entrée vidéo.
3. Faire assortir les couleurs des connecteurs : Y (vert) Pb (Bleu) Pr (Rouge).
4. Raccorder les connecteurs de sortie audio du DVD aux connecteurs d'entrée audio du téléviseur à l'aide d'un câble audio (non fourni.)
5. Mettre les deux appareils sous tension.
6. Sélectionner la source Composante **YPBPR** à l'aide de la touche INPUT sur le téléviseur ou en utilisant la touche SOURCE de la télécommande.

### Connexion en PERITEL

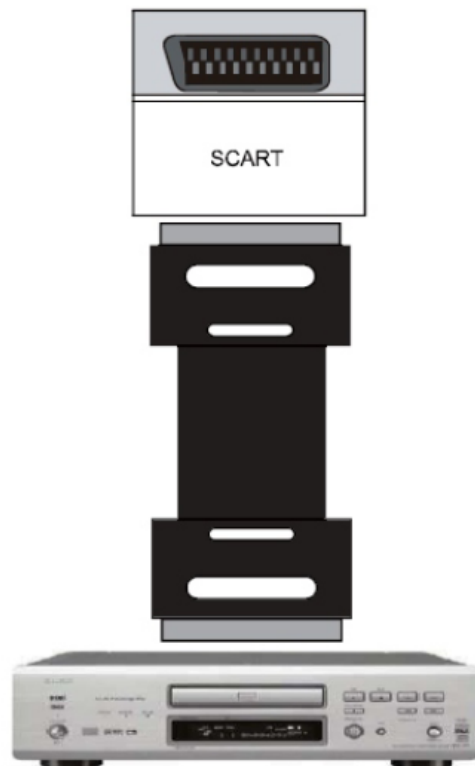

1. Eteindre l'alimentation secteur du TV LED et du Lecteur DVD.
2. Utiliser un câble PERITEL (non fourni) pour relier votre TV LED à votre équipement vidéo via la prise péritel (à l'arrière de votre TV et à l'arrière de l'équipement vidéo).
3. Mettre les deux appareils sous tension.
4. Sélectionner SCART /PERITEL en utilisant le bouton **INPUT** sur le devant de la TV LED ou directement en appuyant sur le bouton SOURCE de la télécommande.



## ► Connexions & Branchements

### Connexion de l'antenne TV

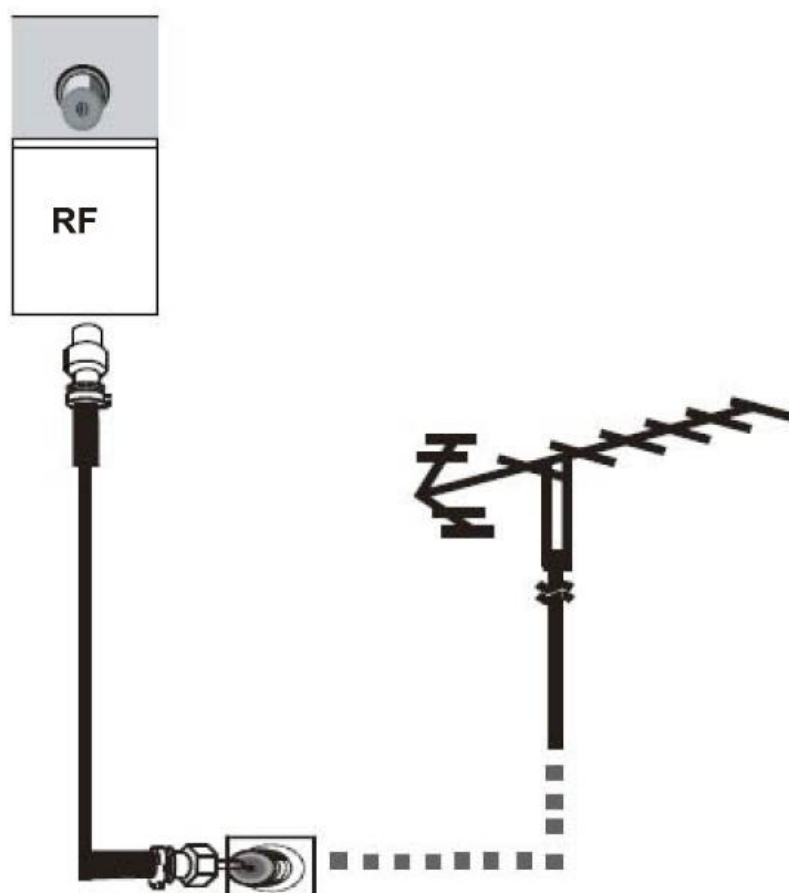

1. Eteindre votre TV LED.
2. Relier la sortie coaxiale RF de votre antenne, réseau câblé ou décodeur TV en la branchant via un câble d'antenne coaxial rond (RF) 75 $\Omega$  (non fourni) sur la prise antenne TV RF Analogique et Numérique à l'arrière de votre TV.
3. Allumer votre TV LED.
4. Sélectionner la source TV à l'aide de la touche **INPUT** sur le téléviseur ou en utilisant la touche **SOURCE** de la télécommande.

## CONNEXION USB



### Connexion à la Sortie Audio (CASQUE)



Branchez le casque à la sortie **HEADPHONES** à l'arrière du TV LED. Veuillez préalablement diminuer le volume sonore avant de commencer l'écoute en privé. Les haut-parleurs du TV LED sont automatiquement déconnectés lorsque vous branchez un casque dans la prise casque **HEADPHONES**

**REMARQUE :**

**1. PRECAUTIONS SUR LE VOLUME DU CASQUE**

Lorsque vous branchez le casque, mettez le volume au minimum et augmentez-le une fois le casque branché si nécessaire.

**2. Lorsque le casque est branché, le son des haut-parleurs du TV est coupé.**

**Note importante :**

*A pleine puissance, une écoute prolongée avec le casque peut endommager l'ouïe de l'utilisateur.*



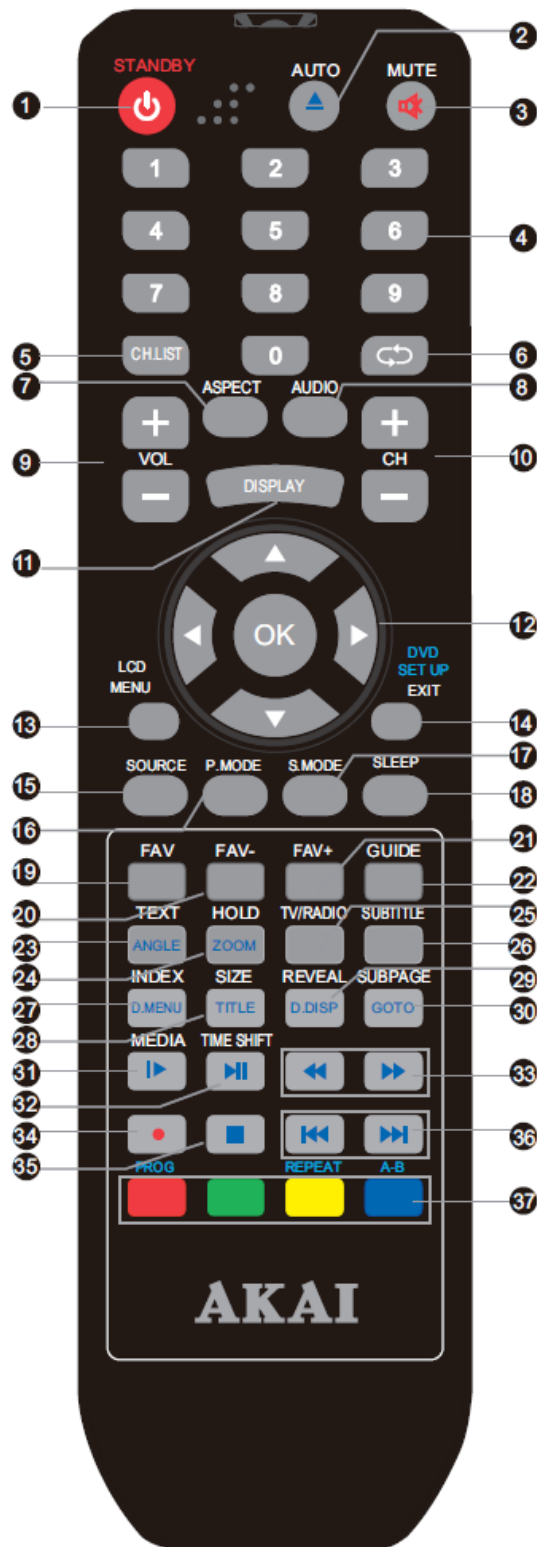

# ► TELECOMMANDE







## ► Description de la Télécommande



# ► TELECOMMANDE

## ► Fonctions de la Télécommande

N°	TOUCHES	Fonctions
1	STANDBY	<b>STANDBY</b> : Appuyez sur ce bouton pour allumer la télévision. Appuyez de nouveau pour mettre en veille.
2	AUTO 	<b>AUTO</b> : Appuyez pour ajuster la position de l'écran (en mode PC). <b>EJECT</b> : Appuyez sur pour insérer et éjecter le disque. (en mode DVD)
3		<b>SOURDINE</b> : Appuyez sur cette touche pour couper le son. Appuyez de nouveau pour rétablir le son.
4	Touches numériques (0-9)	<b>Touches numériques</b> : Appuyez pour sélectionner la chaîne TV que vous souhaitez regarder ou utilisez le clavier numérique pour saisir un code.
5	CH LIST	-/-- : Appuyez pour entrer un numéro de chaîne TV à plusieurs chiffres au-delà de 9.
6		<b>TOUCHE RAPPEL</b> : Appuyez sur cette touche pour basculer entre la chaîne actuelle et la chaîne précédente.
7	ASPECT	<b>TOUCHE ASPECT</b> : Appuyez sur ce bouton pour faire défiler les modes d'aspect de l'écran disponibles.
8	AUDIO	<b>MODE SON</b> Appuyez plusieurs fois pour faire défiler les modes son disponibles.
9	VOL+/-	<b>TOUCHES VOL-/VOL+</b> : Permet d'augmenter ou de diminuer le volume du téléviseur.
10	CH+/-	<b>TOUCHES CH-/CH+</b> : Permet de parcourir les chaînes.
11	DISPLAY	<b>AFFICHAGE</b> : Appuyez sur cette touche pour afficher les informations des informations du mode en cours.
12		<b>TOUCHES</b> ►/◄/▲/▼ : Permet de naviguer dans le menu et d'ajuster vos réglages.
	OK	<b>TOUCHE OK</b> vous permet d'entrer et de confirmer la sélection de votre choix.
13	LCD MENU	<b>MENU</b> : Appuyez sur afficher l'OSD (affichage sur écran) des menus de réglages : IMAGE, SON et FONCTIONS. Appuyez de nouveau sur cette touche pour fermer l'affichage OSD.
14	EXIT	<b>EXIT</b> : vous permet de quitter le menu principal qui s'affiche à l'écran. Cette n'est pas valide en mode USB.
	DVD SET UP	Appuyez sur cette touche pour afficher le menu DVD
15	SOURCE	<b>SOURCE</b> : Appuyez sur cette touche pour accéder aux différentes sources d'entrée dans le menu de l'OSD.
16	P.MODE	<b>MODE IMAGE</b> : Appuyez plusieurs fois pour faire défiler les modes images disponibles.
17	S.MODE	<b>MODE SON</b> : Appuyez plusieurs fois pour faire défiler les modes son disponibles.
18	SLEEP	<b>SLEEP</b> : Appuyez sur cette touche pour régler la minuterie d'extinction automatique du téléviseur.

19	<b>FAV</b>	<b>FAV</b> : Appuyez pour accéder à la liste des programmes favoris (émissions TNT)
20	<b>FAV-</b>	<b>FAV-</b> : Appuyez pour accéder aux chaînes favorites vers l'arrière.
21	<b>FAV+</b>	<b>FAV+</b> : Appuyez pour accéder aux chaînes favorites vers l'avant ou
22	<b>GUIDE</b>	<b>GUIDE</b> : Appuyez pour afficher le menu Guide des programmes TV.
23	<b>TEXT ANGLE</b>	<b>TEXTE</b> : Appuyez sur cette touche pour activer le mode Télétexte, appuyez de nouveau pour l'éteindre. <b>ANGLE</b> : appuyez sur cette touche pour sélectionner les différents angles de vue en mode lecture vidéo (MODE DVD).
24	<b>HOLD ZOOM</b>	<b>HOLD</b> : En mode Télétexte : appuyez sur cette touche pour maintenir la page texte figée à l'écran. <b>ZOOM</b> : Zoom avant / zoom arrière de l'affichage écran. (en mode DVD)
25	<b>TV/RADIO</b>	<b>TNT/RADIO</b> : Appuyez sur cette touche pour commuter entre la TV TNT et la RADIO numérique. Permet d'accéder à l'option correspondante dans le menu OSD ou sélectionner la page correspondante en mode télétexte. <b>LANGUE</b> : Appuyez sur cette touche pour sélectionner les langues disponibles en mode TNT.
26	<b>SUBTITLE</b>	<b>SOUS -TITRES</b> : Appuyez pour activer ou désactiver les sous-titres.
27	<b>INDEX DMENU</b>	<b>Index</b> : Appuyez sur cette touche pour afficher la page d'Index en mode TELETEXTE en source TV ANALOGIQUE.
28	<b>SIZE TITLE</b>	Appuyez sur cette touche pour sélectionner la taille d'affichage TELETEXTE
29	<b>REVEAL D.DISP</b>	Appuyez sur cette touche pour afficher les informations cachées dans certaines pages TELETEXTE. Appuyez de nouveau pour masquer.
30	<b>SUBPAGE GO TO</b>	<b>En mode TELETEXTE</b> : appuyez pour afficher la sous-page, si disponible, de la page du texte en cours. Appuyez de nouveau pour l'éteindre.
31	<b>MEDIA</b> 	<b>MEDIA</b> : Appuyez sur cette touche pour passer directement au mode MEDIA ----- En mode MEDIA TOUCHE <b>LECTURE/PAUSE</b> En Mode TNT cette touche vous permet de démarrer la lecture TIMESHIFT. Appuyez une seconde fois pour mettre la lecture en pause.
32	<b>TIMESHIFT</b> 	Appuyez sur cette touche pour entrer en mode TIMESHIFT <b>PLAY/PAUSE</b> : Appuyez sur cette touche pour mettre en lecture et en pause le contenu USB.
33		En mode USB : <b>AVANCE RAPIDE/RETOUR RAPIDE</b>
34		<b>REC</b> : Appuyez pour démarrer directement l'enregistrement d'une chaîne TNT vers la clé USB.
35		En mode USB : TOUCHE <b>STOP</b>
36		En mode USB : TOUCHE <b>PRECEDENT /SUIVANT</b>
37	<b>TOUCHES COULEURS</b>	<b>TOUCHES DE COULEUR</b> : Permet de sélectionner la page correspondante en mode Télétexte.
	<b>PROG</b>	Effectuer la lecture du titre / du chapitre programmé. (Mode DVD)
	<b>REPEAT</b>	Répétition d'un titre, d'un chapitre, d'une piste ou d'un disque entier. (Mode DVD)
	<b>A-B</b>	Appuyez sur cette touche pour sélectionner un segment A-B afin de le mettre en répétition (mode DVD)



### ► Fonctions de la Télécommande



#### NOTE IMPORTANTE SUR LES PILES :

- Retirez le couvercle à l'arrière de votre télécommande et insérez 2 piles de type LR03 (AAA). Assurez-vous de respecter les polarités + et – indiquées sur le schéma à l'intérieur du compartiment à piles.
- Placez les piles dans le bon sens. Si vous n'utilisez pas la télécommande pendant une période prolongée, retirez les piles du compartiment. Manipulez votre télécommande avec précaution. Ne la faites pas tomber. Eloignez la télécommande de l'eau, des rayons directs du soleil et de surfaces chaudes.



- Pour faire fonctionner la TV, vous devez diriger la télécommande vers le port infrarouge de la télévision (les objets placés entre les deux sont susceptibles de gêner l'opération).
- Ne jamais laisser le port infrarouge de la télévision exposé à la lumière directe du soleil ou à une forte lumière.

## ► ALIMENTATION MARCHÉ / ARRÊT

1. Connectez le téléviseur à la source électrique à l'aide du cordon d'alimentation.
2. Lorsque le témoin d'alimentation est rouge, le téléviseur est en mode veille. Appuyez ensuite sur le bouton  de la télécommande ou sur le panneau avant pour allumer le téléviseur. Le téléviseur fonctionne normalement lorsque le témoin d'alimentation est vert.
3. Pour mettre le téléviseur en mode veille, appuyez de nouveau sur la touche "STANDBY"  de la télécommande ou 'POWER' sur le panneau avant du TV. Maintenant l'indicateur sera rouge.
4. En cas de non utilisation prolongée en mode veille, veuillez débranchez le cordon d'alimentation de la prise murale.

## ► SELECTION DE LA SOURCE D'ENTREE

- ❖ Appuyez sur la touche **INPUT** située sur le dessus de votre téléviseur ou appuyez sur la touche **SOURCE** de la télécommande pour afficher la liste des sources d'entrée.
- ❖ Utilisez les touches ▲/▼ pour sélectionner la source d'entrée que vous voulez regarder.
- ❖ Appuyez sur **OK/** pour valider et accéder à la source d'entrée de votre choix.



**Note: vérifiez que la connexion de votre choix est disponible.**

### 4.1.3. Changement de Chaînes

Utilisez les touches CH+ / CH- de la télécommande ou sur le devant de votre téléviseur afin de changer de chaîne vers le haut ou vers le bas.

Pour sélectionner une chaîne directement, utilisez les touches numériques de la télécommande et appuyez sur le numéro de chaîne correspondant sur la télécommande.

Par exemple, pour sélectionner la chaîne 8, appuyez sur le numéro "8" sur la télécommande.

## 1. Fonctionnement du Menu Principal

### 1) Description et explication du menu principal

Les principaux éléments du menu en source TNT / ATV:

La première menu d'affichage est le menu CHAINE, appuyez sur ► et faire défiler les différents menus comme suit: **CHAINE > IMAGE -> SON - TEMPS ->OPTION -> VERROUILLAGE**

Lorsque vous n'êtes pas en source d'entrée TNT / ATV, première page affichée est IMAGE.

Appuyez sur la touche **OK** pour entrer dans le sous-menu. L'élément est mis en surbrillance.

Appuyez sur ▲ / ▼ et le sous-titre se retrouvera en plein écran.

Note:

1) La fonction CHAINE ne peut être sélectionné qu'en mode ATV / DTV. Il ne peut pas être sélectionné sous autre source d'entrée.

2) Les sous-menus sont les suivants:

Recherche automatique, réglage manuel TNT, réglage manuel de la télévision analogique, édition de programme, signal information, information sur l'interface commune, Début d'enregistrement, Mode Liste enregistrement, Liste d'enregistrement, et Système de fichiers PVR.

#### 1.1.1 Recherche automatique:

Entrez dans le sous-menu 'Recherche automatique'. Le menu ci-dessous s'affiche vous demandant de sélectionner le pays et le type réglage.

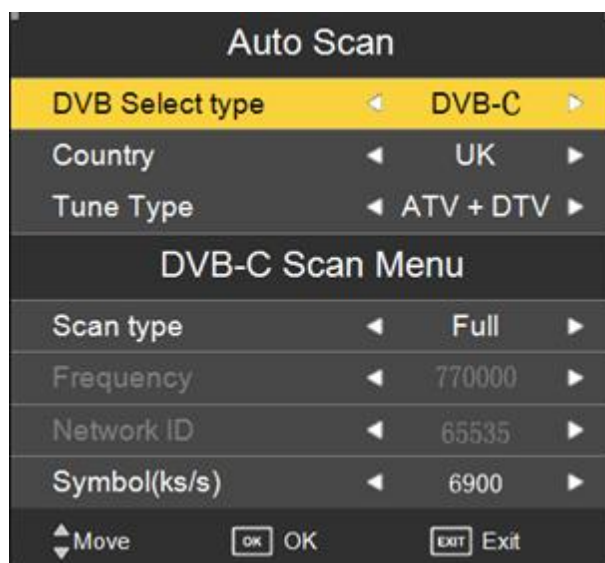

## 1) Explication des fonctions:

Eléments	Gamme d'ajustement		Explications
Type TNT	TV ->TNT	TNT	
PAYS	UK->UAE-> ...	UK	Le pays est choisi en fonction du lieu d'habitation Si UK est le pays de réglage par défaut.
Type Réglage	TNT-ATV->TNT+ATV	TNT	
Type de réglage	Plein -> Numérisation réseau		Cette option est en gris ne peut pas être sélectionné en mode TNT et ATV.
Fréquence	Auto-> 770000		Lorsque le type de balayage est complet, il est gris et il ne peut pas être sélectionné.
Network ID	Auto->65535		Lorsque le type de balayage est complet, il est gris et il ne peut pas être sélectionné.
Symbole (ks/s)	Auto->6900		Cette option est en gris ne peut pas être sélectionné en mode TNT et ATV.

## 2) Explication de fonctionnement :

Appuyez sur les touches directionnelles pour sélectionner. Ensuite, appuyez sur la touche **OK** pour lancer la recherche.

Si vous sélectionnez ATV / TNT dans réglage Type de, il y aura seulement la recherche automatique ATV / TNT. Pendant le processus de la recherche, appuyez sur **MENU** pour sortir de la recherche et retourner au menu principal.

Pendant le processus de la recherche ATV + TNT, dans la barre de progression les premiers 50% indique que la recherche ATV, et les 50% autre définisse le mode recherche TNT. Après avoir terminé la recherche, il revient automatique au menu principal. Voir l'image comme suit:

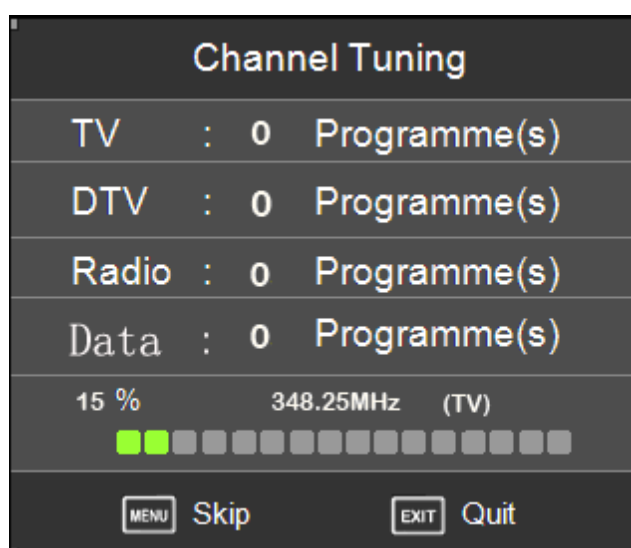

Pendant la recherche ATV, si vous souhaitez passer la recherche ATV et entrer directement dans la recherche TNT, appuyez sur la touche **MENU** et une boîte de dialogue s'affiche comme suit:

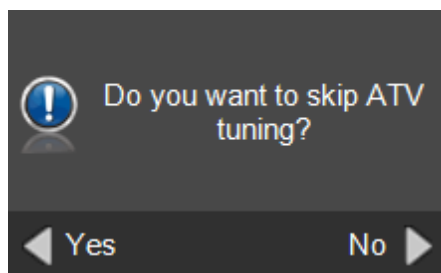

Appuyez sur «**Oui**» si vous souhaitez confirmer quitter de ATV la recherche. Ensuite, la barre de progression passe à 50% et la recherche commencera TNT. Le menu se présente comme suit:

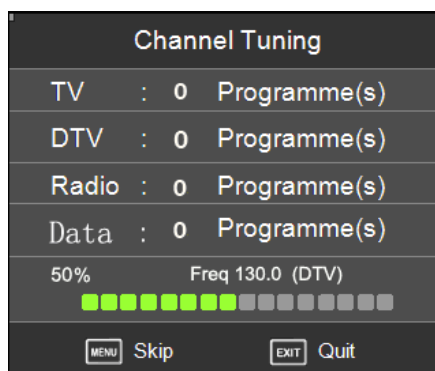

Si vous voulez quitter la recherche pendant processus appuyez sur **EXIT**. Une boîte de dialogue qui s'affichera comme suit :

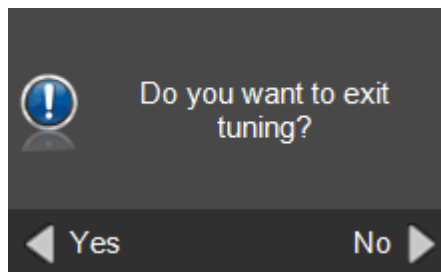

Sélectionnez "**Oui**" est pour quitter la recherche et de revenir au menu **CHAINE**. Sélectionnez "**Non**" afin de poursuivre la recherche en cours.

Lorsque vous êtes en mode recherche TNT, appuyez sur la touche **MENU** pour passer à la recherche TNT. Un menu de confirmation apparaîtra :  
«Oui» si vous souhaitez quitter la recherche et revenir au menu CHAINE,  
«Non» si vous souhaitez poursuivre la recherche TNT en cours.  
L'image du menu de confirmation est comme suit:

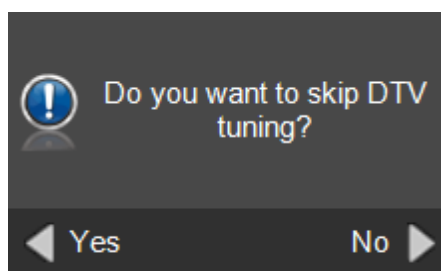



### 1.1.2 Réglage manuel TNT:

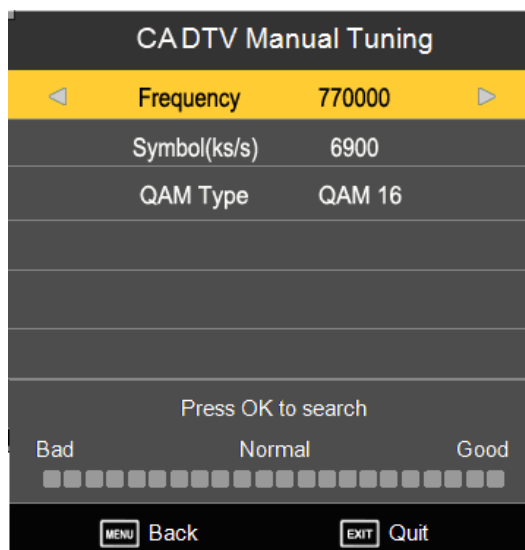

Appuyez sur "OK" pour commencer la recherche TNT.

La fenêtre ci-dessous s'affiche:

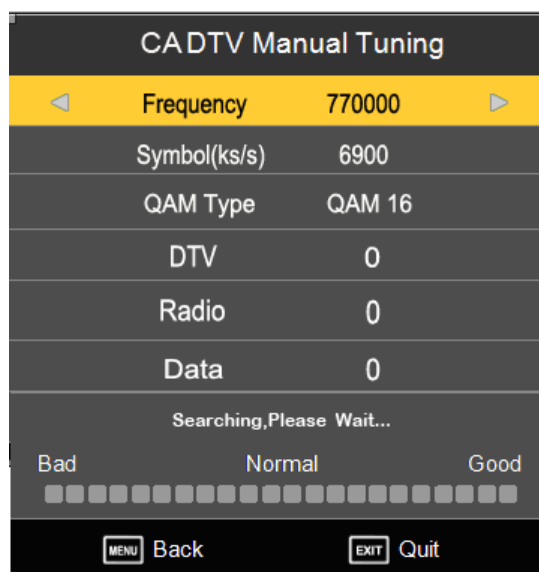

Elément	Gamme d'ajustement	Option	Explications
CH	Cela depend du pays	UK	Utilisez ◀ / ▶ pour régler la chaîne lorsque il y a une intensité de signal. Appuyez sur OK pour confirmer

#### 2) Mode d'emploi:

Appuyez sur **OK** pour confirmer la recherche.

Appuyez sur **MENU** pour quitter la recherche et revenir au menu principal de chaîne

Appuyez sur **EXIT** pour quitter le menu

### 1.1.3 Réglage manuel ATV:

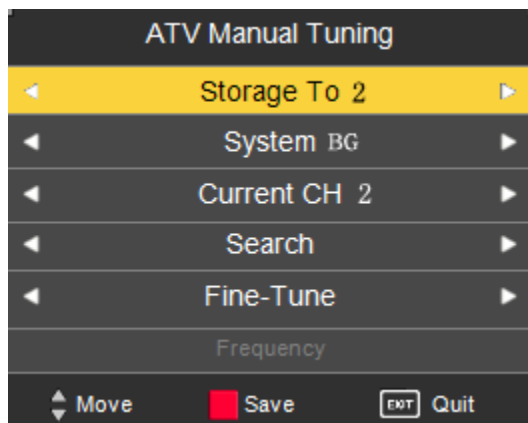



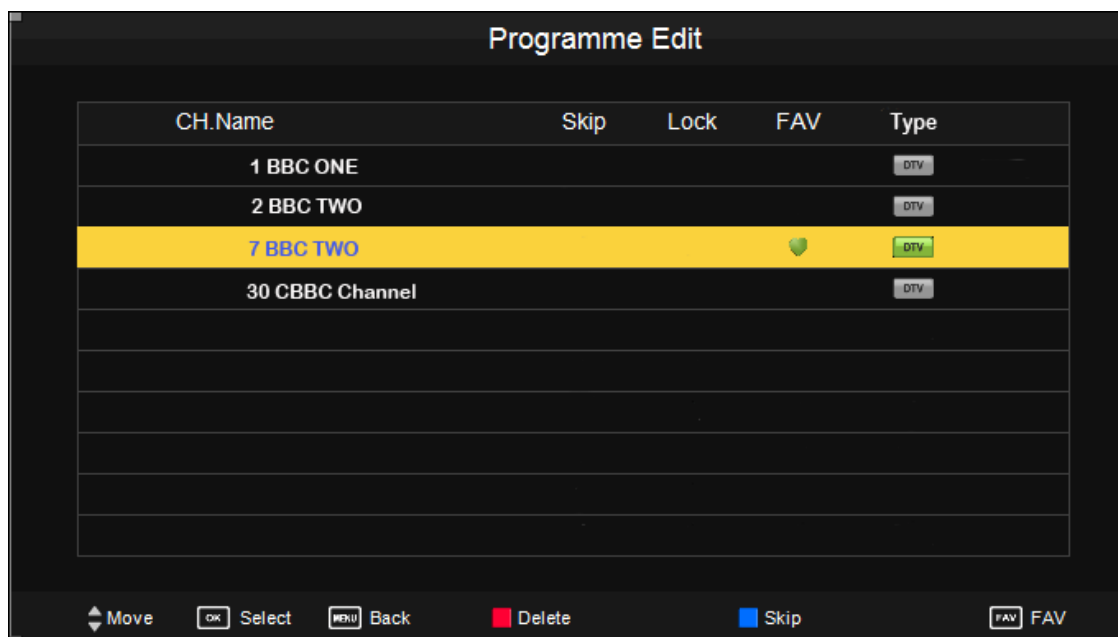

Elément	Gamme d'ajustement	Option	Explications
Stockage de	1 – 100	1	N° sauvegardé pour la chaîne en cours.
Système	BG -> I -> DK -> L	BG	Cette option dépend de la sélection du pays.
CH en cours	1 – 100	1	Il s'agit de la chaîne en cours
Recherche			On peut avoir le cycle de recherche chaîne en pleine fréquence
Réglage fin			Réglage fin
Fréquence	Il est gris ne peut donc pas être sélectionné.		Il montre la fréquence en cours, et varie en fonction de la recherche ou du Réglage fin.

2) Mode d'emploi: après une recherche manuelle, assurez-vous d'appuyer sur la touche rouge pour sauvegarder la chaîne, sinon, après le changement de statut, la chaîne déjà recherché ne sera pas sauvegardée.

### 1.1.4 Edition Programme:



## Explications du menu :







Encryption mark	LCN	CH Name	Skipmark	Lock mark	Fav mark	Style
S	21	ABC1				

### 1) Présentation et explication

1. Fonction Edition de chaine comprend les options « Supprimer / Déplacer / Renommer / Sauter / Favori».

2) Concernant les options «Verrouiller, Favori, Sauter » n'apparaîtront qu'une fois les quelques paramètres de la chaîne sont réglés. Favori et Sauter ne peuvent pas être réglés ensemble.

## Fonctions des touches de commande

Touches	Gamme	Fonctions
CH +	ATV/DTV	Défiler la page vers le haut
CH -	ATV/DTV	Défiler la page vers le bas
 SUPPRIMER	ATV/DTV	Supprimer la chaîne en cours Instructions d'opérations: En mode normal, Appuyez sur  pour SUPPRIMER <b>MENU</b> permet de quitter le mode SUPPRIMER & revenir en mode normal EXIT: Quitter le men
 (SAUTER)	ATV/DTV	Appuyez sur  si vous souhaitez sauter une chaîne en cours lorsque CH + / - est en cours de changement de chaîne appuyez sur  pour changer la chaîne en cours annuler l'option Sauter
 (FAVORI)	ATV/TNT	Réglez la chaîne Favorite.

### 1.1.5 INFORMATION SIGNAL:

Ce menu ne fonctionne qu'en mode TNT. Il affiche des informations du signal. Il englobe : chaîne / réseau ou modulation / qualité / force.

Elément	Paramètres du Signal
Information Signal	Pour faire apparaître le menu information signal, les éléments se présentent comme suit: Chaîne 21 --- N° de la chaîne Réseau numérique Finlande ---- Réseau appartenance de flux de code Modulation 64QAM ---- Mode Modulation Qualité 66% Force 80%

### 1.1.6 Information CI

Il fonctionne uniquement en mode TNT. Si la carte CI n'est pas insérée dans le port situé sur le côté du panneau, une boîte de dialogue s'affiche pour rappeler à l'utilisateur d'insérer la carte CI.

Lorsque la carte est insérée, l'utilisateur peut entrer dans le menu pour lire les informations sur la carte de CI.

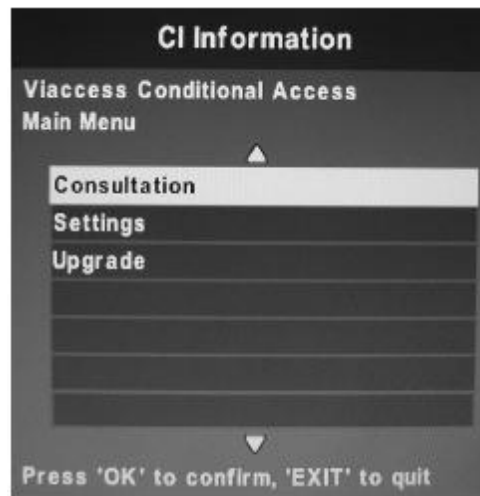

Note: Cet affichage est à titre indicatif uniquement, l'information sera différemment en fonction de la carte CI.

### 1.1.7 Commencer l'Enregistrement

Les paramètres d'enregistrement sont: Début d'enregistrement, Liste enregistrement, Liste du programme, et système de fichiers PVR.

Entrez dans le menu PVR pour accéder aux Réglages d'enregistrement.

Veillez vous référer à l'introduction de la fonction PVR pour plus de détails.

## 1.2 MENU IMAGE

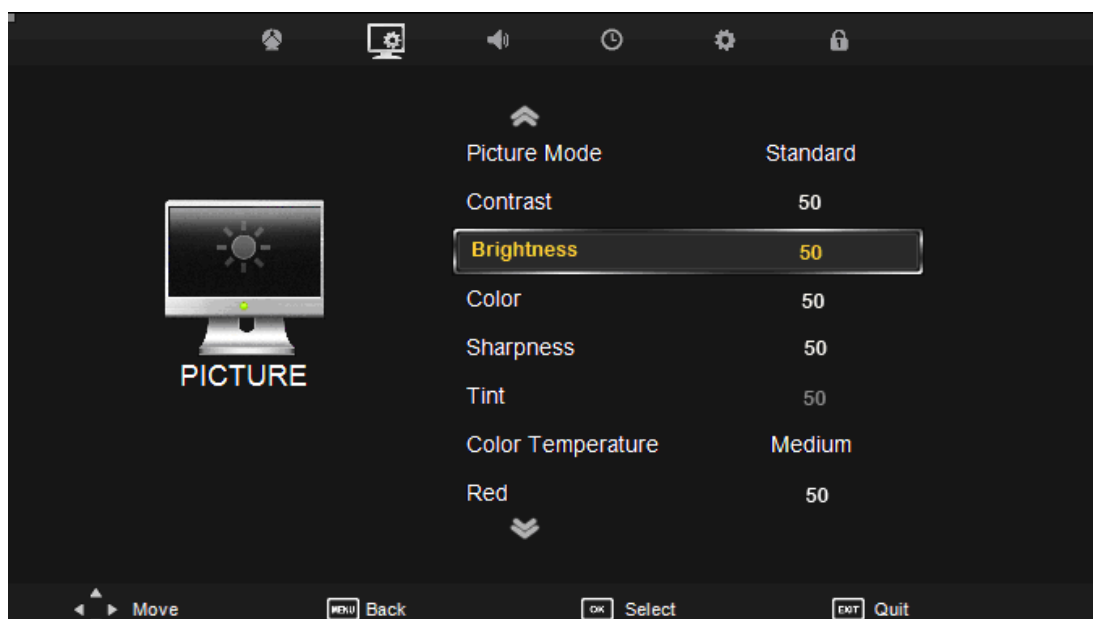

## 1.2.1 Mode IMAGE

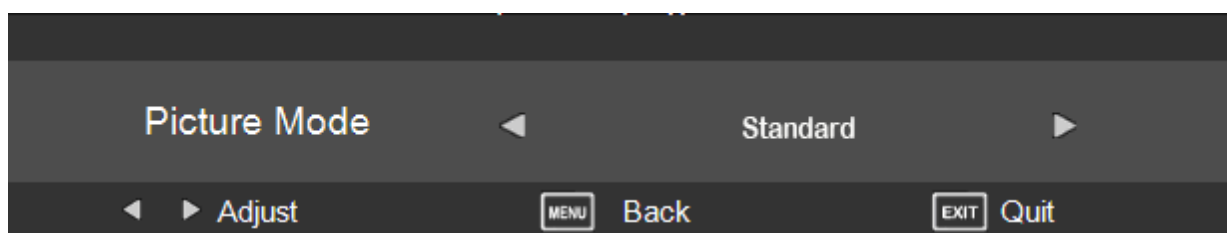

Explication des fonctions

Elément	Gamme d'ajustement	Option	Explications
Mode image	Standard -> doux -> Utilisateur -> dynamique	Standard	En mode non-utilisateur, vous pouvez également sélectionner et régler : le contraste, la luminosité, la couleur, la netteté, la teinte, le mode ajustera automatique en mode Utilisateur.

2) Mode d'emploi:

Pour régler: appuyez sur ◀ / ▶ pour changer le mode

Appuyez sur la touche MENU pour revenir au menu **IMAGE**

Appuyez sur **EXIT** pour quitter le menu

## 1.2.2 Contraste / Luminosité / Couleur / Netteté

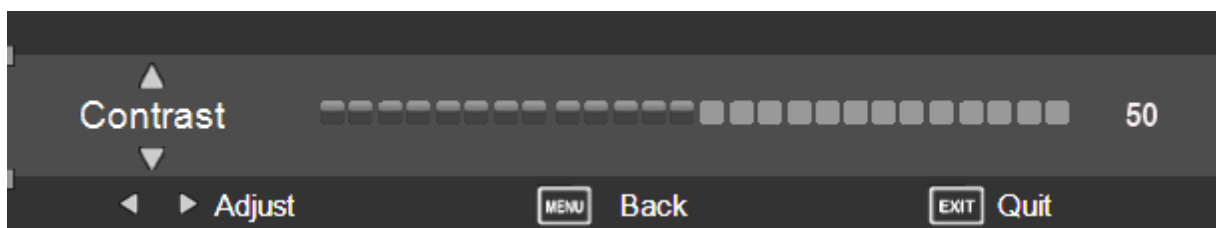

Elément	Gamme d'ajustement	Option	Explications
Contraste	0 - 100	50	
Luminosité	0 - 100	50	
Couleur	0 - 100	50	Non modifiable en mode VGA
Netteté	0 - 100	50	Non modifiable en mode VGA
Teinte	R50 - 0 - G50	0	Il ne peut être ajusté en mode NTSC, il sera à 0 en mode PAL et SECAM

2) Mode d'emploi:

Appuyez sur ▲/▼ pour sélectionner le réglage: Contraste / Luminosité / Couleur / Netteté

Appuyez sur ◀ / ▶ pour ajuster la valeur;

Appuyez sur **MENU** pour revenir au menu **IMAGE**

Appuyez sur **EXIT** pour sortir du menu

### 1.2.3 Température Couleur

Elément	Gamme d'ajustement	Option	Explications
Température Couleur	Standard > Cool -> Utilisateur -> Chaud	Standard	Vous pouvez également sélectionner et modifier les options : Rouge / Vert / Bleu, le mode ajustera automatiquement sur le mode utilisateur.

1) Mode d'emploi:

Appuyez sur ◀ / ▶ pour ajuster la valeur;

Appuyez sur **MENU** pour revenir au menu **IMAGE**

Appuyez sur **EXIT** pour sortir du menu

### 1.2.4 Rouge / vert / bleu

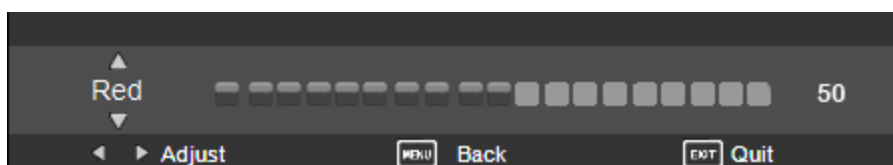

1) L'explication des fonctions:

Elément	Gamme d'ajustement	Option	Explications
Rouge	0 - 100	50	
Vert	0 - 100	50	
Bleu	0 - 100	50	

Mode d'emploi:

Appuyez sur ▲/▼ pour sélectionner le réglage: Rouge / vert / bleu

Appuyez sur ◀ / ▶ pour ajuster la valeur;

Appuyez sur **MENU** pour revenir au menu **IMAGE**

Appuyez sur **EXIT** pour sortir du menu

### 1.2.5 Rapport d'aspect:





Résolution d'écran	Option	Source d'entrée	Mode
16:9 / 16:10	16:9	Non VGA	16:9 -> Zoom1 -> Zoom2 -> Auto -> 4:3
		VGA	16:9 -> 4:3
4:3	4:3	Non VGA	4:3 -> 16:9 -> Zoom1 -> Zoom2 -> Auto
		VGA	4:3 -> 16:9
4:3 (Physical size 16:9)	16:9	Non VGA	16:9 -> Zoom1 -> Zoom2 -> Auto -> 4:3
		VGA	16:9 -> 4:3

Note: Le mode 4:3 sur le panneau avec une résolution de 4:3 et 16:9 , la résolution de sortie réelle après avoir zoomer est de 1:1.

2) Mode d'emploi:

Appuyez sur ◀ / ▶ pour régler la résolution;

Appuyez sur **MENU** pour revenir pour menu principal;

Appuyez sur **EXIT** pour quitter ce menu;

### 1.2.6 Réduction du bruit

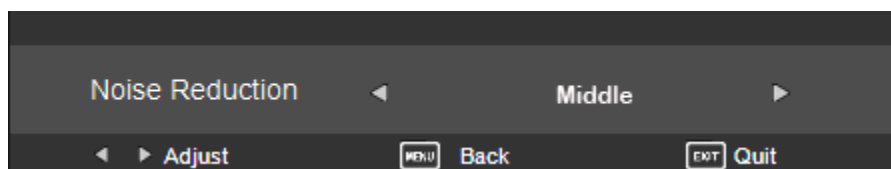

1) l'explication des fonctions:

Elément	Gamme d'ajustement	Option	Explications
Réduction de bruit	Arrêt-bas- moyen-défaut	milieu	Sélectionner ARRÊT en mode sortie VGA de sorte à ce qu'il ne puisse pas être réglé

2) Mode d'emploi:

Appuyez sur ◀ / ▶ pour ajuster la gamme;

Appuyez sur **MENU** pour revenir pour menu principal;

Appuyez sur **EXIT** pour quitter ce menu;

## 1.3 MENU SON

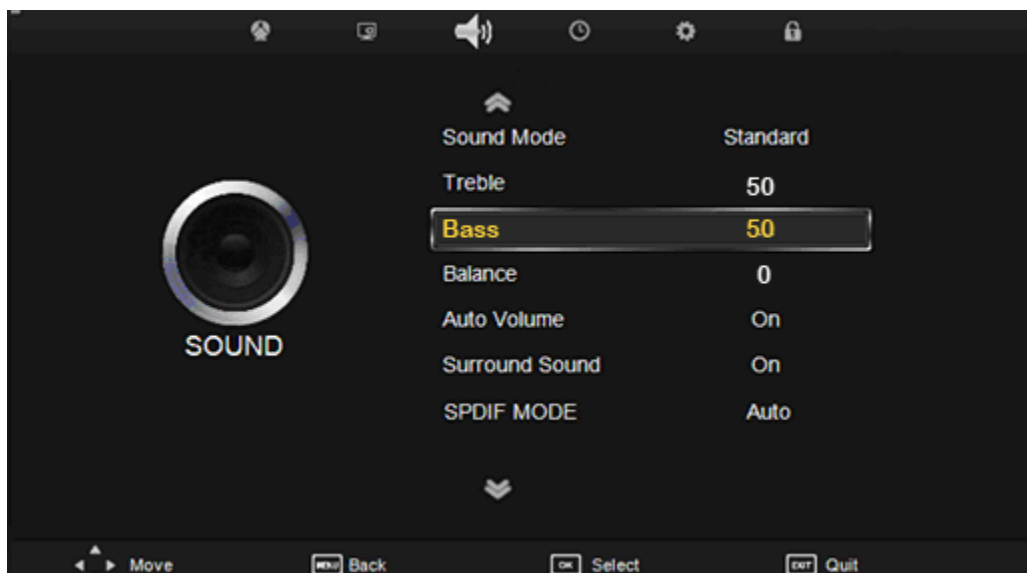

### 1.3.1 Mode Son



1) Explications des fonctions:

Elément	Gamme d'ajustement	Option	Explications
Mode Son	Standard -> Musique -> Vidéo -> Sports -> utilisateur	Standard	En mode non-utilisateur, des aigus et basses ne peuvent pas être sélectionnés et réglés.

2) Mode d'emploi:

Appuyez sur ◀/ ▶ pour régler le mode en : Standard -> Musique -> Vidéo -> Sports -> Utilisateur;

Appuyez sur MENU pour revenir pour menu SON

Appuyez sur EXIT pour quitter ce menu

### 1.3.2 Aigus / Basses / Balance

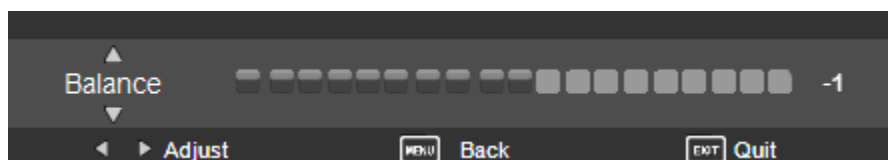

Elément	Gamme d'ajustement	Option	Explications
Aigus	0 – 100	50	Ajustement des aigus
Basses	0 – 100	50	Réglage des graves

Balance	-50– 50	0	Réglage Équilibre
---------	---------	---	-------------------

## 2) Mode d'emploi:

Appuyez sur ▲/▼ pour sélectionner le contenu de réglage: aigus / basses / Balance;

Appuyez sur ◀/ ▶ pour ajuster la valeur numérique;

Appuyez sur **MENU** pour revenir pour menu SON

Appuyez sur **EXIT** pour quitter ce menu;

### 1.3.3 Volume automatique

C'est le réglage automatique du son

Sélectionner **On** pour activer ou **Off** pour désactiver

Appuyez sur **OK** pour confirmer

### 1.3.4 SON SURROUND

C'est le réglage du son surround

Sélectionner **ON** pour activer ou **OFF** pour désactiver

Appuyez sur **OK** pour confirmer

### 1.3.5 MODE SPDIF

C'est le mode de sortie coaxiale:

Appuyez sur **OK** pour y accéder et sur ▲ / ▼ pour sélectionner: **OFF, PCM, AUTO**

## 1.4 MENU TEMPS

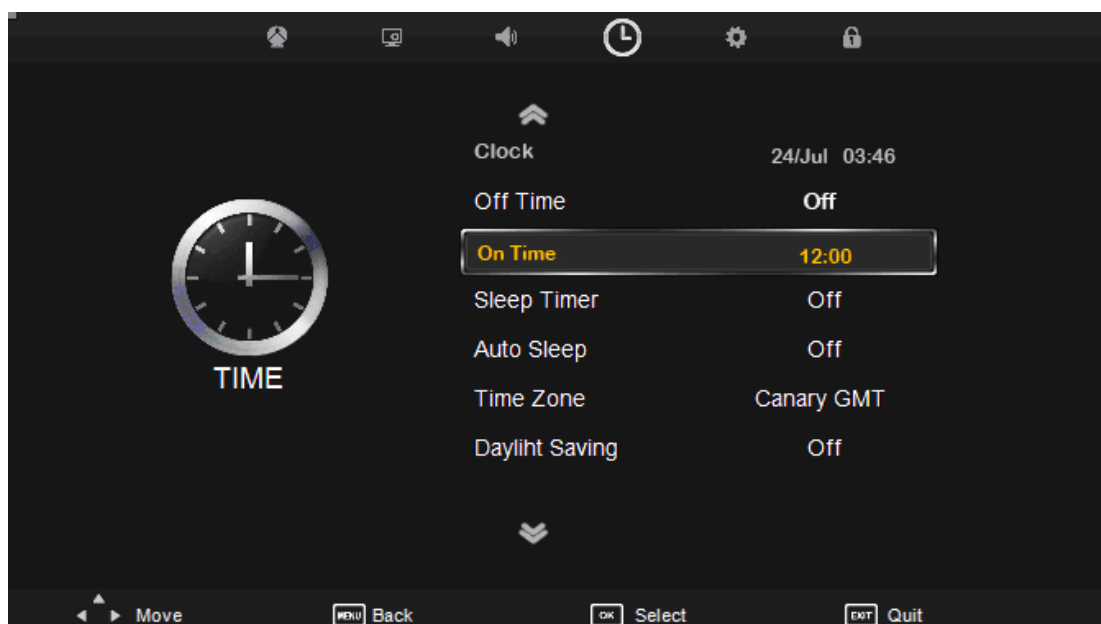

### 1.4.1 Horloge

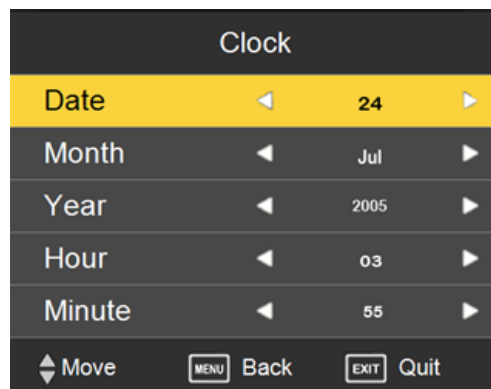

1) L'explication des fonctions:

En mode TNT, l'heure est réglé automatiquement grâce à la TNT cette option ne peut donc pas être sélectionné  
En mode TV analogique, entrez dans le menu réglage manuel de l'horloge.

2) Mode d'emploi

Appuyez ▲/▼ pour sélectionner l'élément;

Appuyez sur **MENU** pour revenir au menu Temps;

Appuyez sur **EXIT** pour quitter ce menu;

Appuyez sur les touches ◀/ ▶ pour régler le paramètre;

### 1.4.2 Minuterie d'extinction

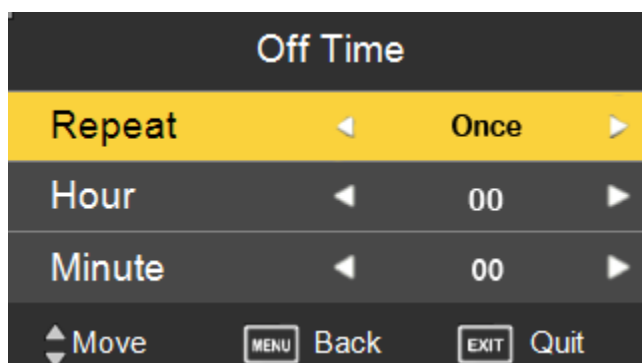

1) Explication des Fonctions: Réglage Arrêt automatique

Elément	Gamme d'ajustement	Option	Explications
Répétition	Désactivé -> Une fois -> Tous les jours -> Lun ~ Ven -> Lun ~ Sam -> sam~ Dim -> Dim	Désactivé	
Heure	00 - 23	00	Lorsque la fonction <b>REPETITION</b> est Désactivé, la fonction ne peut pas être sélectionné
Minute	00 - 59	00	Lorsque la fonction <b>REPETITION</b> est Désactivé, la fonction ne peut pas être sélectionné

Mode d'emploi:

Appuyez ▲/▼ pour sélectionner l'élément;

Appuyez sur **MENU** pour revenir au menu Temps;

Appuyez sur **EXIT** pour quitter ce menu;

Appuyez sur les touches ◀/ ▶ pour régler le paramètre;

### 1.4.3 Minuterie mis-en-marche

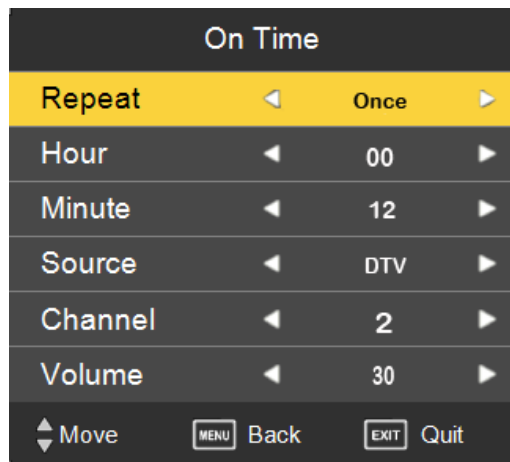

Elément	Gamme d'ajustement	Option	Explications
Répétition	Désactivé -> Une fois -> Tous les jours -> -> Lun ~ Ven -> Lun ~ Sam -> sam~ Dim -> Dim	Off	
Heure	00 -> 23	12	Lorsque la fonction <b>REPETITION</b> est Désactivée, la fonction ne peut pas être sélectionnée
Minute	00 -> 59	00	
Volume	0 -> 100	30	
Source	TNT -> Radio -> Données -> ATV -> ...	TNT	Lorsque la fonction <b>REPETITION</b> est Désactivée, la fonction ne peut pas être sélectionnée. Cela dépend de la Source d'entrée
Chaîne	ATV : 1 – 100 DTV/Radio/Données : décidée par la chaîne mémorisée	Voir Note	Lorsque la fonction <b>REPETITION</b> est Désactivé, la fonction ne peut être sélectionné; quand vous n'êtes pas en Source TV, cet élément sera gris; Sélectionnez la source TNT / Radio / données. Quand il n'y a aucune information de la chaîne sauvegardée, c'est vide.

Mode d'emploi:

Appuyez ▲/▼ pour sélectionner l'élément;

Appuyez sur **MENU** pour revenir au menu Temps;

Appuyez sur **EXIT** pour quitter ce menu;

Appuyez sur les touches ◀/ ▶ pour régler le paramètre;

#### 1.4.4 Minuterie d'extinction

1) l'explication des fonctions

Elément	Gamme d'ajustement	Option	Explications
Minuterie d'extinction	Désactivé - 10min -> 20min -> 30min -> 60min -> 90min -> 120 min -> 180min - 240min>	Désactivé	Il aura le compte à rebours à partir des 60 dernières secondes; Après avoir appuyé sur la touche, l'icône disparaît, la fonction sommeil est désactivée.

2) Mode d'emploi:

Après être entré dans le sous- menu, utilisez les boutons ▲/▼ pour régler la minuterie sommeil.

#### 1.4.5 Veille automatique

1) Fonction Explication:

C'est une fonction de mise en veille automatique qui s'applique lorsqu'il n'y a pas de signal. Lorsque cette fonction est activée en mode source VGA, sans activité pendant 1min, l'écran passe en mode VEILLE automatiquement. Sous d'autres sources, sans activité pendant 10 minutes, l'écran passe en mode VEILLE

2) **Explication d'exploitation:**

Appuyez sur **OK** pour activer ou désactiver.

#### 1.4.6 Fuseau horaire

1) l'explication des fonctions

Elément	Gamme d'ajustement	Option	Explications
Fuseau Horaire			L'option est réglée en fonction du lieu d'habitation de l'utilisateur. La recherche automatique, se fera automatiquement en fonction du pays sélectionné

2) Mode d'emploi:

Après être entré dans le sous-menu, appuyez sur ▲/▼ pour régler le fuseau horaire: GMT Canaries / Lisbonne GMT / Londres GMT / Amsterdam GMT +1 ... ..

## 1.5 MENU OPTIONS



### 1.5.1 Langue OSD

1) L'explication des fonctions:

Elément	Gamme d'ajustement	Option	Explications
Langue OSD	Langue compatible		Sélectionnez la langue et la langue par défaut en fonction du lieu d'habitation Langue: Anglais / Français / Allemand / Italien / Espagnol / Portugais

2) Mode d'emploi:

Après être entré dans le sous-menu, utilisez les boutons ▲/▼ pour régler la langue.

### 1.5.2 Sélection de la 1<sup>ère</sup> - 2<sup>ème</sup> langue audio et 1<sup>ère</sup> -2<sup>ème</sup> langue Sous-titres

1) l'explication des fonctions:

Elément	Gamme d'ajustement	Option	Explications
1 <sup>ère</sup> langue audio	Sélection de la première langue	anglais	Il ne peut pas être sélectionné qu'en source TNT
2 <sup>ème</sup> langue audio	Sélection de la seconde langue		
1 <sup>ère</sup> Langue de sous-titres	Sélection de la première langue sous-titres		
2 <sup>ème</sup> Langue de sous-titres	Sélection de la seconde langue sous-titres		



2) Mode d'emploi:

Après être entré dans le sous-menu, utilisez les boutons ▲/▼ pour régler la langue.

### 1) Durée d'affichage OSD

L'explication des fonctions: durée d'affichage du menu

Après être entré dans le sous-menu, utilisez les boutons ▲/▼ pour afficher l'heure

### 1.5.6 Pays

1) l'explication des fonctions:

Il indique le pays ensemble lorsque vous recherchez des canaux. Quand il est gris, il ne peut pas être sélectionné.

### 1.5.7 Restauration d'usine par défaut

1) L'explication des fonctions: cette option vous permet de revenir aux réglages usine.

Après être entré dans le sous-menu Utilisez les touches ▲/▼ pour sélectionner 'OUI' si vous souhaitez restaurer les réglages d'usines ou "Non".

## 5. 6 MENU VERROUILLAGE

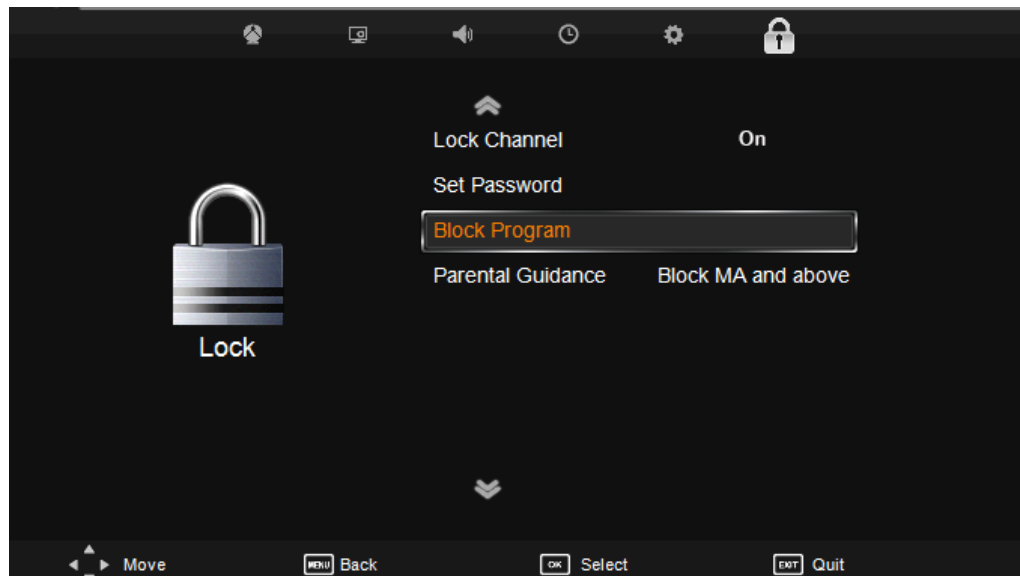

### 1.6.1 Système de verrouillage

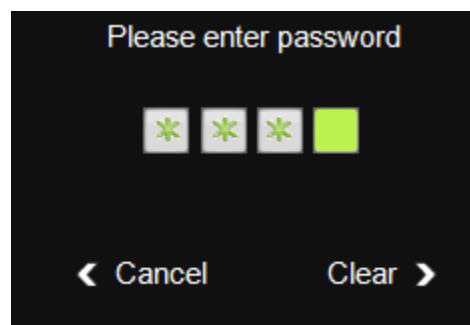

1) L'explication des fonctions:

Élément	Gamme d'ajustement	Option	Explications
Système Verrouillage	Arrêt / Marche	Désactivé	Mot de passe : 0000.

2) Mode d'emploi:

La touche ◀ est pour sortir de la fonction « Mot de passe » et revenir au menu principal;

La touche ▶ permet de supprimer le numéro qui vient d'être saisi et essayez à nouveau. Vous devez saisir le mot de passe pour accéder au menu. Si le mot de passe est correct, il entrera en le sous-menu **VERROUILLAGE**, si le mot de passe est incorrecte, "Mauvais mot de passe" s'affichera et vous devrez saisir de nouveau.

3) La touche **MENU** vous permet de quitter et revenir au menu **VERROUILLAGE**.

### 1.6.2 Définir mot de passe

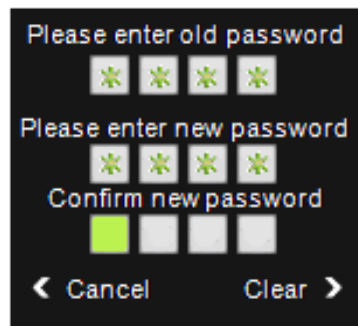

1) l'explication des fonctions:

Élément	Gamme d'ajustement	Option	Explications
Définir mot de passe			Pour faire sortir le sous-menu. L'utilisateur doit entrer un nouveau le mot de passe puis le confirmer

2) Mode d'emploi:

La touche ◀ vous permet de sortir de la fonction réinitialisation 'Mot de passe' et revenir au menu principal

La touche ▶ permet de supprimer le numéro qui vient d'être saisi et essayez à nouveau.

Si deux mots de passe sont différents, le message "Mot de passe incorrect" s'affiche.

### 1.6.3 Programme bloqué

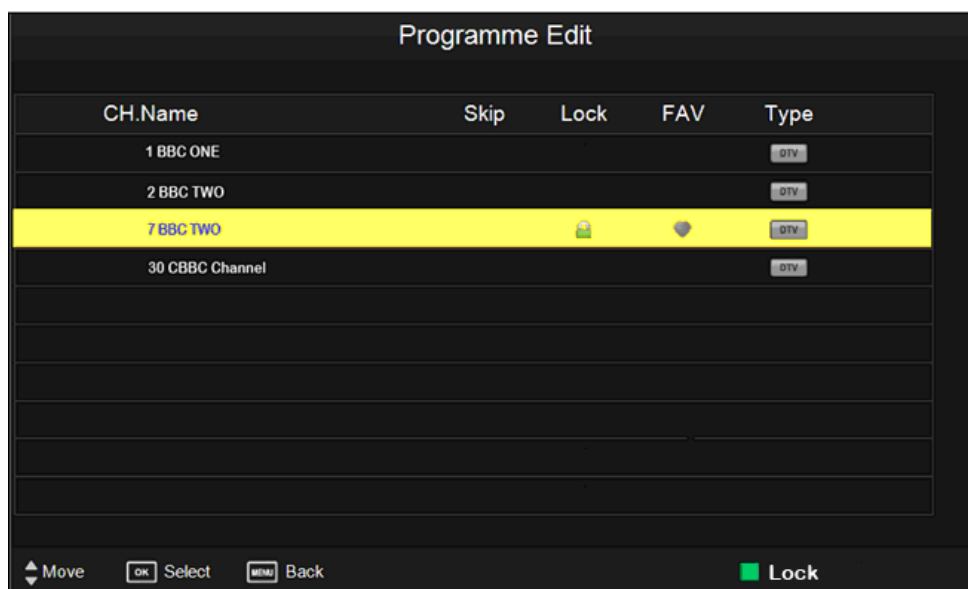





#### 1) Présentation et explication

Marque Encryption	LCN	Nom CHAINE	marque Verrouillage	Type
S	21	ABC1		DTV

#### Note:

1. Cette fonction consiste à entrer en mode « Edition de chaîne » et verrouiller le réglage du programme.
2. Marque de verrouillage apparaît uniquement lorsque l'utilisateur fait quelques actions sur cette chaîne.

#### 2) Fonctions des touches

Touches	Fonction
CH+	Accéder à la page suivante /PARCOURIR LE MENU
CH-	Accéder Pages vers le bas/ PARCOURIR LE MENU
 (VERROUILLAGE)	<p> Choisissez si vous voulez verrouiller chaîne en cours.</p> <p>Pour regarder la chaîne verrouillée, vous avez besoin de saisir le mot de passe, puis la chaîne peut être regardée.</p> <p>Si une chaîne n'est pas verrouillée appuyez sur la touche  pour la verrouiller.</p> <p>Et inversement si une chaîne est verrouillée appuyez sur la touche  pour annuler le verrouillage</p>

## 1.6.4 Contrôle parental

1) L'explication des fonctions:

Lorsque le niveau du réglage 'Contrôle Parental' est inférieur au niveau du programme en cours, l'utilisateur doit entrer un « Mot de passe » pour la regarder.

Elément	Gamme d'ajustement	Option	Explications
Contrôle parentale	Désactivé -> 4 -> 5 -> ... -> 18	Désactivé	Ne fonctionne qu'en mode TNT et ne peut pas être sélectionné dans aucune autre source.

2) Mode d'emploi:

Après être entré dans le sous-menu, utilisez les boutons ▲ / ▼ pour ajuster la valeur et sur appuyez sur la touche **OK** pour confirmer votre sélection.

## 2. AUTRES MENUS

### 2.1 Source d'entrée



1) l'explication des fonctions:

Touches	Fonction
Input sur le panneau Source sur la télécommande	Appuyez sur la touche <b>INPUT sur le panneau /SOURCE sur la télécommande</b> pour afficher la liste des sources d'entrée

Utiliser les touches ▲/ ▼ pour sélectionner la source d'entrée dans la Liste  
Cliquez sur **OK** pour sélectionner une option à régler.  
Sélectionnez **EXIT** pour quitter le menu en cours;  
Appuyez sur **OK** pour confirmer

## 2.2. Liste des chaînes

Dans la liste des chaînes, il indique toutes les chaînes recherchées



### 1) Présentation et explication

Encryption mark	LCN	CH Name	Skipmark	Lock mark	Fav mark	Type
S	21	ABC1				

Note: 1. Les symboles » Verrouillage », « Favori », « Sauter » n'apparaissent lorsque l'utilisateur fait quelques opérations d'édition sur la chaîne.

### 2) Touches de fonction et l'explication:

Touches	Fonctions
CH List	En mode DTV/ATV appuyez sur la touche pour afficher le menu liste de chaine
CH+	Permet d'avancer
CH-	Permet de revenir en arrière

## 2.3 Liste des favoris

Le réglage de base de la « liste des favoris » et la « liste des chaînes » est la même, mais l'élément affiché est la chaîne que l'utilisateur définit comme Favorite dans la fonction 'Edition de programme'. Utilisez la touche **FAV** pour afficher et fermer la liste de chaînes favorites.

Utilisez les touches FAV-/FAV+ pour défiler dans la liste.

## 2.4 Guide des programmes

EPG est seulement compatible en mode DTV. Informations sur les chaînes sont classés selon les **CHAINE / HEURE**.



Des informations détaillées du programme sélectionné.

(2) Il peut être sélectionné vers le haut et vers le bas: Channel / Heure.

(3) Information sur le programme de chaque moment de la chaîne, si elle est classée en fonction de l'heure, c'est l'information sur le programme de chaque chaîne en fonction de heure actuelle.

1) Mode d'emploi:

Appuyez sur **Déplacer** pour sélectionner haut et en bas

Appuyez sur **OK** pour passer à la chaîne de programme sélectionné en cours

Appuyez sur **Index** pour commutateur la sélection du type

Appuyez sur **Enregistrement** pour enregistrer le programme. Après sélection, il y aura le mode d'enregistrement (voir **LA FONCTION PVR** pour plus de détails)

Appuyez sur **Horaire** pour afficher des informations Gravure. Pour plus d'informations Veuillez vous référer à l'annexe Liste de PVR.

Appuyez sur **Rappel** pour la réservation de programme. Sélectionnez Rappeler et le menu suivant apparaît.

Appuyez sur les touches ▲/▼ pour sélectionner le réglage.

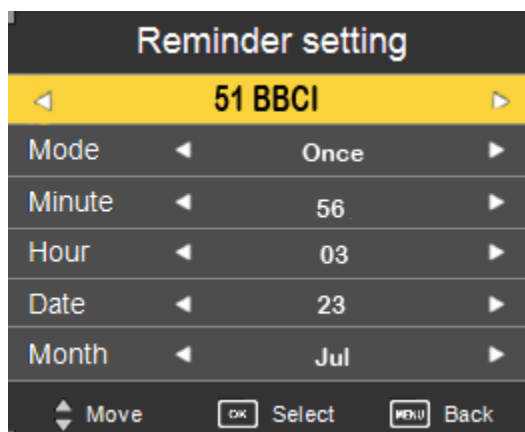

## 2.5 Guide d'installation



1) Fonction et l'explication: si vous n'avez pas enregistré les informations de chaîne, après mise sous tension en mode DTV / ATV, il affiche le menu de Guide d'installation de le menu.

2) Mode d'emploi:

Appuyez sur **Déplacer** pour sélectionner le haut / bas

Appuyez sur **Exit** pour quitter le menu

Appuyez sur **OK** pour entrer dans le sous-menu

## 2.6 TOUCHES RACCOURCI

2.6.1 **Mode image:** Options Standard -> Doux -> Utilisateur -> Dynamique

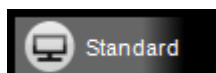

2.6.2 **Mode Son :** Options Standard -> Musique -> Vidéo -> Sports -> Utilisateur

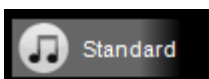

2.6.3 **Mode SOURCE**

Vous permet de défiler les sources d'entrée .

2.6.4 **Fonction SOMMEIL:**

**Ordre de réglage est comme suit :**

Désactivé-> 10min -> 20min -> 30min -> 60min -> 90min -> 120min -> 180min -> 240min.

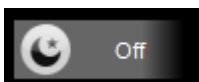

**NOTE :** vous pouvez régler la minuterie directement à partir de la touche SLEEP de votre télécommande.



## 2.6.5 Zoom : Pour zoom avant / zoom arrière de l'affichage écran



## 2.6.6 Sourdine activez ou désactivé la fonction sourdine.



## 2.7 Informations Chaîne

### 1) Menu explication:

1. Le menu ATV / TNT comprend numéro de chaîne du programme en cours, nom de la chaîne et de informations sur le programme en cours.

2. Pour les autres sources d'entrée le mode d'informations affiche les informations de la chaîne en cours et le système actuel programme.

## 2.8 Volume

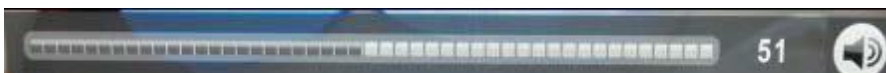

## 2.9 Le guidage par menu:

### 2.9.1 Menu

#### Explication des fonctions:

1. Cet affichage apparait à l'écran lorsque ce type de menu sont des rappels et indique les différentes positions de l'écran. Par exemple, lorsque il y a un menu **PAS DE SIGNAL**.

2. Le menu format suivant est montré quand il n'y a pas d'autres menus affichés.

Il s'agit d'un affichage menu est en position veille. Une fois que l'écran indique d'autres menus ou quand il affiche une photo, cette fonction est désactivée.

Rappel message	Condition
PAS DE SIGNAL	Lorsqu'il n'ya pas de signal d'entrée
Format incorrect	Lorsque VGA ou DVI passe à l'entrée HDMI, le format du signal d'entrée n'est pas compatible
AUDIO SEULEMENT	Programme Audio en TNT
CHAINES BLOQUEES	La chaîne en cours est verrouillée par l'utilisateur.
BLOQUAGE	Le programme en cours de lecture dépasse les réglages de l'utilisateur
PAS module CI	Programme en cours de lecture est crypté, mais sans CI.
Programme brouillé	Encodage de la chaîne en cours
MHEG5 SEULEMENT	Programme en cours est le programme MHEG5, mais du pays actuel choisi n'est pas compatible avec MHEG5
Service Non valide	Ne reçoit pas les informations exactes

## 2.9.2 Menu guide

- 1) Explication des fonctions:
- 2)

Message	conditions
Réglage automatique	Lorsque vous entrez dans le réglage automatique en mode PC
Aucun Télétexte	En mode ATV/ AV, lorsque vous appuyez sur télétexte alors il n'y a pas de télétexte dans chaîne en cours.
Pas de sous-titres	En mode TTX ATV/ AV, lorsque vous appuyez sur sous-titres alors que le chaîne en cours n'a pas de sous-titres;
En attente ...	En mode TNT, lors du chargement MHEG5
Touche de verrouillage	lorsque vous appuyez sur la touche alors que la clavier est verrouillé
Mot de passe incorrect	Lorsque vous entrez un mauvais mot de passe
29 Sec. avant extinction	Réglez " Minuterie d'extinction" Il est affiché dans des 30 dernières secondes avant fermeture. Réglez " minuterie sommeil " Il s'affiche dans les 60 secondes avant la fermeture.

## 3. MULTIMEDIA (MM)

### 3.1 Bref introduction

Sélectionnez **USB** dans le menu Source d'entrée pour entrer dans le menu multimédia (MM).

En mode Multimédia (MM), le système doit faire la classification du fichier, la gestion de la « Playlist » et autres en plus que de mettre en lecture le multimédia.

### 3.2 Media : menu principal et explications

- 1) Menu principal Media :



## 2) Explication du Menu Media

Components	Explications
1) Indication insertion du support	Il vérifie le support USB. S'il est inséré, il met en surbrillance, sinon, il présente en gris.
2) Type de support media	Sélectionnez le type de fichier multimédia que vous voulez mettre en lecture. Ordre (a partir gauche à droite) est la suivante: PHOTO, MUSIQUE, CINEMA;
3) Racine	Il indique le parcours du support inséré. Classé en ordre alphabétique & débute a partir C
4) Informations USB	Il montre les informations sur le matériel USB en cours. Quand il n'y a pas de support USB inséré le menu affiche "Aucun périphérique" Lorsque vous insérez un périphérique USB, il affiche le type de USB, tels que USB 2.0, USB 1.1, etc Lors de la vérification s'il y a une clé USB insérée mais qu'il ne distingue le format correctement, il affiche " Réinsérer périphérique "
5) Guide d'utilisation	Afficher l'opération disponible en cours

## 3) Media: Touches de fonctions du menu principal

Le tableau suivant répertorie uniquement des fonctions liées à la page d'accueil MM; certaines fonctions du système telles que Menu, Sommeil ne sont pas inclus.

Key	Fonction
◀	Déplacer vers la gauche
▶	Déplacer vers la droite
▲	Déplacer vers haut
▼	Déplacer vers bas
OK	Entrer dans le sous-menu
Exit	Dans le menu principal cette touche ne fonctionne pas

### 3.3 PHOTO

#### Touches de fonctions et explication

##### 1) Schéma sous-menu PHOTO

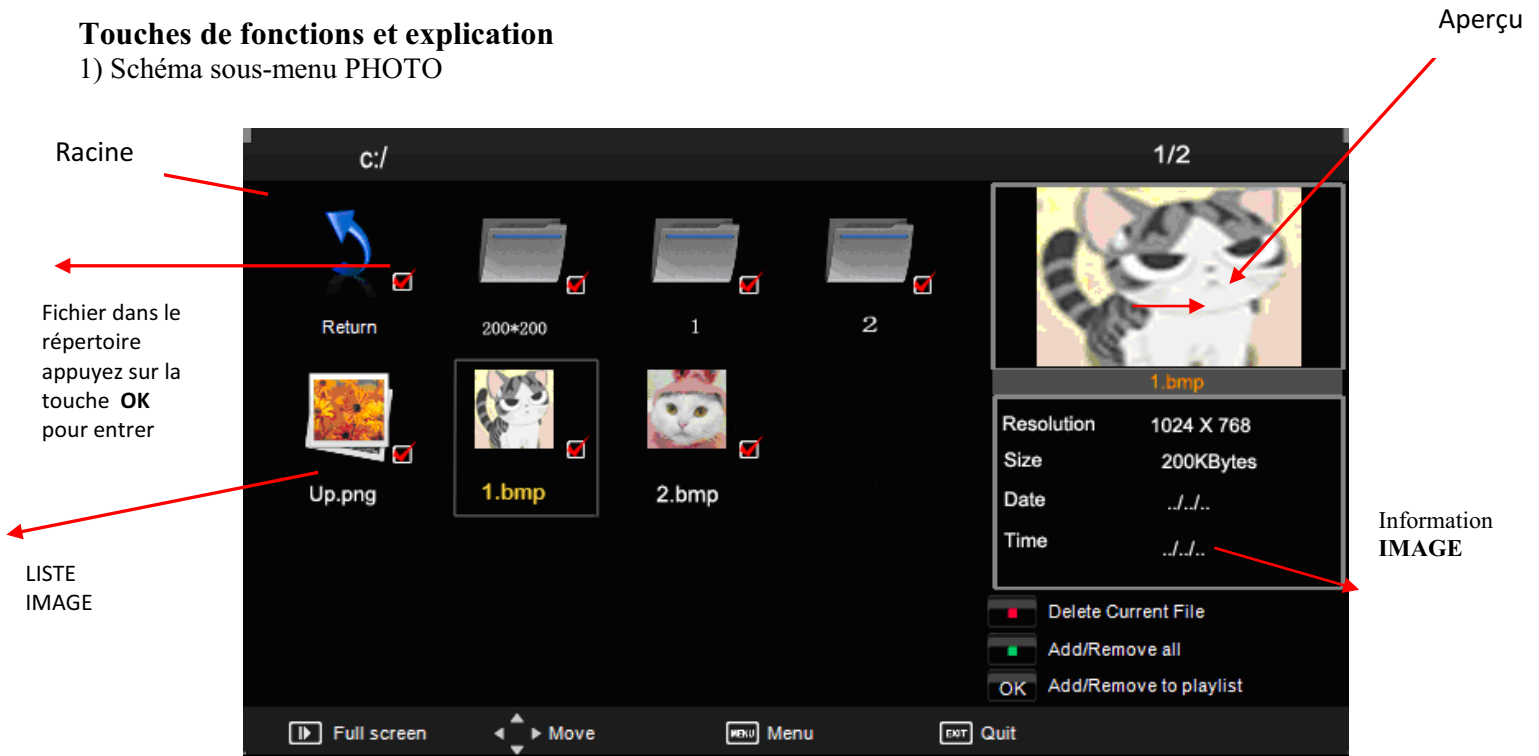

Touches explications: Touche rouge est pour supprimer du document sélectionné  
 Touche verte pour sélectionner la totalité ou annuler cette action  
 Touche OK est pour sélectionner une ou annuler cette action.

##### 2) PHOTO : Explications du sous-menu

Eléments	Explication										
Racine	Il présente la principale route matérielle										
Page	Afficher la page des fichiers listés, comme le format "1 / 2", le nombre précédent est la page en cours, le dernier est le total des pages										
Liste des images	Liste des images dans la page en cours										
Aperçu	Photo										
Information du fichier	<table> <tr> <td>o o o .jpg</td> <td>----nom du fichier</td> </tr> <tr> <td>[Résolution] 800 x 600</td> <td>---- résolution de l'image</td> </tr> <tr> <td>[Size] 28521 Bytes</td> <td>---- la taille de l'image</td> </tr> <tr> <td>Data</td> <td>---- date de création</td> </tr> <tr> <td>Temps</td> <td>---- l'heure de création</td> </tr> </table>	o o o .jpg	----nom du fichier	[Résolution] 800 x 600	---- résolution de l'image	[Size] 28521 Bytes	---- la taille de l'image	Data	---- date de création	Temps	---- l'heure de création
o o o .jpg	----nom du fichier										
[Résolution] 800 x 600	---- résolution de l'image										
[Size] 28521 Bytes	---- la taille de l'image										
Data	---- date de création										
Temps	---- l'heure de création										

### 3) Mode d'emploi

Après la lecture de la photo en plein écran, appuyez sur **OK** voir image ci-dessous:



### 4) Fonctions et explications des touches du menu

Touches	Fonctions
Info/affichage	Il affiche un aperçu et des informations de l'image en cours Blue Hills.jpg ----Nom du fichier ; [Résolution] 1024 x 768 ----la résolution de l'image résolution ; [Taille] 28521 Bytes --- -taille de l'image
Exit Sortie	Quittez la lecture, revenir au menu précédent : le menu PHOTO
Play/Lecture	Mettre en lecture en plein écran la photo. S'il y a plusieurs fichiers qui doivent être mis en lecture, après un certain temps il passe automatiquement à la prochaine (par défaut du système est de 5 secondes). Si une photo est sélectionnée, il suffit de presser la touche <b>LECTURE</b> , puis elle est mis en lecture.
Pause	Pause
Stop	Arrêter la lecture, entrez dans le menu de liste. L'accent est mis sur le fichier précédent
Prev.	Lecture du fichier précédent
Next/Suivant	Lecture du prochain fichier
Répétition	En mode Cycle, pouvez sélectionner répéter les étapes 1, tout répéter, répéter aucune, cycle unique, tout le cycle des images sélectionnées, pas de cycle.
Playlist	Playlist
Rotation	Faire tourner la photo en sens horaire / sens antihoraire
Zoom in	Agrandir l'image dans le menu
Zoom out	Image effectuer un zoom arrière

### 3.4 MUSIQUE

Lorsque vous sélectionnez une plage dans la liste, il affiche les informations de celle-ci,



Explications des touches:

La **touche rouge** est pour supprimer le document sélectionné

La **touche Verte** est pour sélectionner l'ensemble ou annuler cette action

La **touche OK** pour sélectionner et mettre en lecture le fichier.

#### 2) Eléments d'explications du sous-menu MUSIC

Touches	Fonctions
Racine	Il affiche la Racine
Page	Le nombre de page des fichiers listés
Liste des plages	Affiche le nombre de plages du fichier en cours
Prévisualisation	Aperçu du fichier MUSIC
Information Fichier	Nom de la chanson, la taille ect...

### 3) Lecture du Fichier MUSIQUE et touches de fonctions

La lecture du fichier musical se présente comme un menu où l'on trouve principalement la playlist, des informations de base, le processus, Guide des opérations se présente comme l'image qui suit:

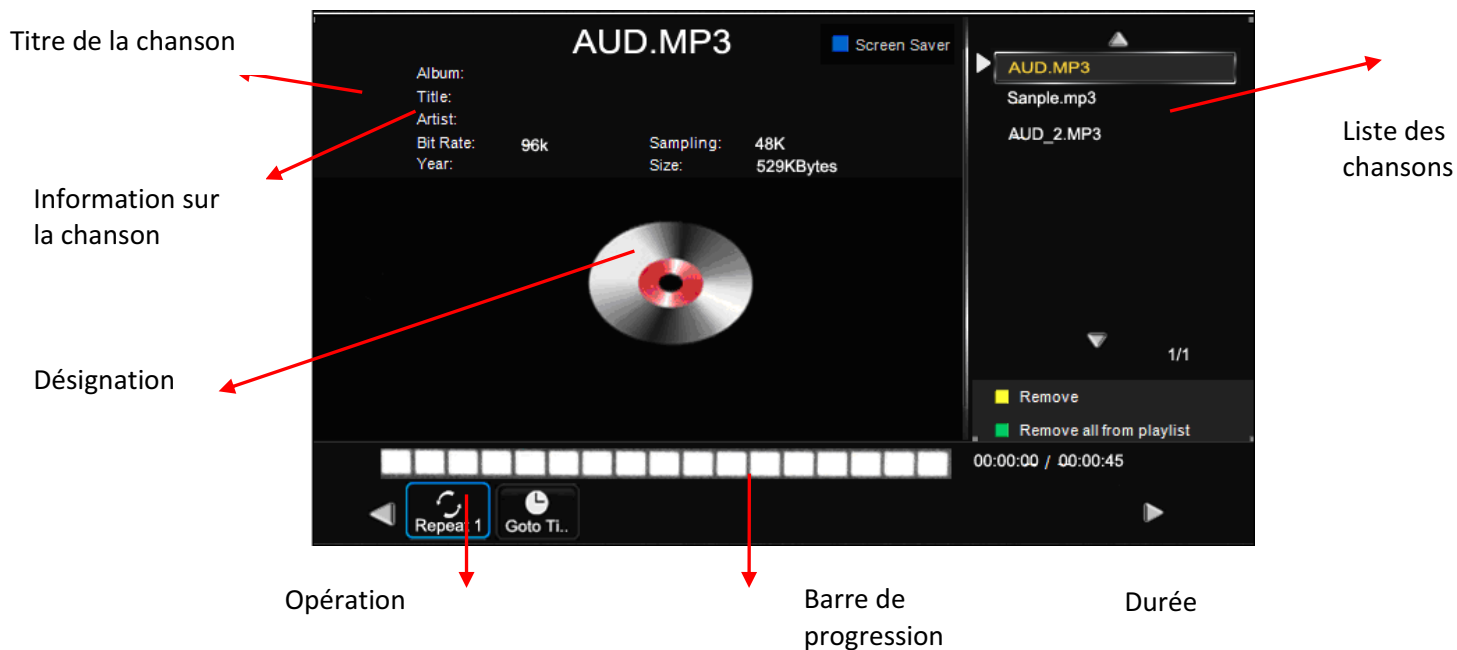

#### 1) Fonctions et explications des touches du menu

Touches	Fonctions
Titre de la plage	Titre de la plage en cours de lecture
Icône MUSIC	Icône désignant le fichier MUSIQUE
Liste des plages	Toutes les plages sont affichées dans le navigateur, Cela commence à partir du dessus et sont classées par lettres
Informations Titre	Les éléments affichées sont les mêmes que les informations du fichier MUSIQUE affichées dans le navigateur : Artiste: ABC année: 2005 ----l' artiste et l'année de la chanson Titre: DEF ----titre Album: GHI ----album Débit: 128K Sampling: 44K ---bit rate and sampling Toutes les informations viennent du fichier chanson.
Play time	Affiche la durée en cours de lecture de la piste et la durée totale 01:23/00:04:56
guide des Operations	les opérations disponibles s'affichent
Barre de Progression	Temps écoulé du fichier mit en lecture



## 2) Touches de fonctions

Touches	Fonctions
Enter	Permet de mettre en lecture le fichier sélectionné Si le fichier sélectionné est en cours de lecture en appuyant sur cette touche la lecture reprendra depuis le début
Up/Down	Vous permet de vous déplacer dans le répertoire
Exit	Vous permet de quitter le Menu MUSIQUE tout en n'interrompant la lecture de la plage Lorsque vous quitter le REPERTOIRE le marquage reste sur le fichier en cours de lecture.
Play	Vous permet de mettre en lecture les fichiers.
Pause	Pendant la lecture du fichier appuyez sur cette touché pour la mettre en Pause
Stop	Arrête la lecture et revient au REPERTOIRE le marquage revient sur le titre précédemment mis en lecture
Next	Vous permet de mettre en lecture le fichier suivant
Repeat	Fonction répétition vous pourrez sélectionner les options suivantes : <b>REPETITION 1/REPETITION TOUT</b>
Remove	Vous permet de supprimer le fichier en cours de lecture de la liste
Remove All	Vous permet de supprimer tous les fichiers en cours de lecture de la liste

## 3.5 MENU VIDEO/FILM

### Lecture & Touches de Fonctions

#### 1) Conditions de mise en lecture :

1. La **VIDEO** est mis en lecture en mode plein écran. Il commence à partir des fichiers du dessus, classés par lettre, tous les fichiers marqués dans le répertoire sont lus dans l'ordre.

2. **Fonction ZOOM VIDEO** : il zoom au maximum sur l'écran.

#### 2) Explications du sous-menu suivant

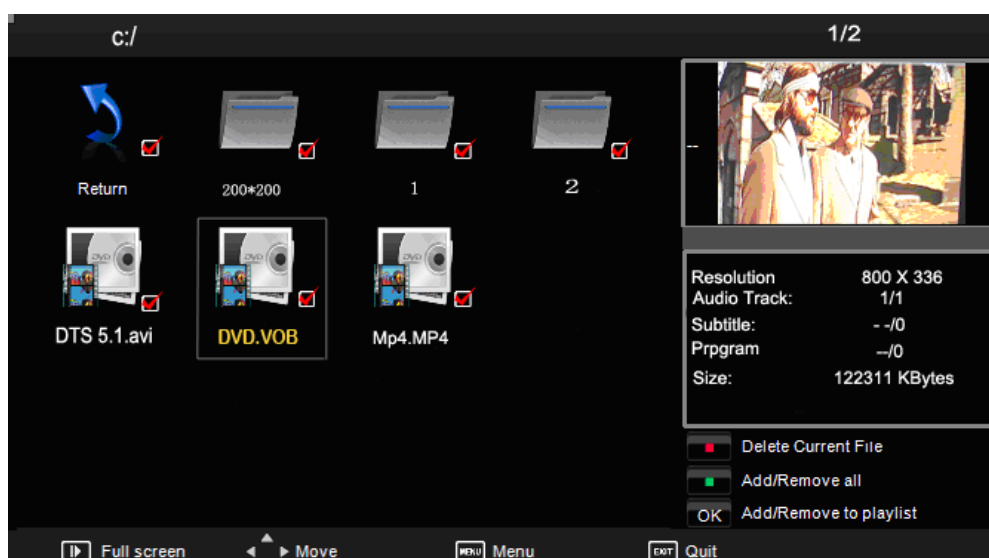

La touche **rouge** permet de supprimer le document sélectionné

La touche **verte** permet de sélectionner la totalité ou annuler cette action

La touche **OK** est pour sélectionner ce document et le mettre en lecture.

Sélectionnez l'image. Il s'affiche un aperçu et les informations du fichier image.  
Puis appuyez sur **PLAY/LECTURE** pour afficher l'image en plein écran:



#### 1) Touches de fonctions

Répétition: AUCUNE, 1, TOUS

**SET A:** Le cycle de lecture

La **PLAYLIST:** liste des fichiers s'affiche à gauche sur l'écran, qui indique la liste en cours de lecture.

L'utilisateur peut utiliser les touches ▼/ ▲ pour naviguer dans la liste et utiliser la touche **OK** pour lire le fichier sélectionné.

Appuyez de nouveau sur la touche LISTE ou s'il n'y a aucune opération pendant 10 secondes pour sortir.

**INFO:** Il indique les informations en cours sur le film: le nom du film en cours lecture, la résolution, la trame, le temps total etc.

**ALLER A:** s'affiche une boîte de dialogue, tels que: 00:00:00 / 01:23:45, le premier groupe « Temps » est l'heure que l'utilisateur saisie.

Vous pouvez utiliser ◀ / ▶ pour changer de position et touches ▲/▼ pour changer le nombre.

Appuyez sur une touche pour saisir une heure.

## 3.6 MENU TEXTE

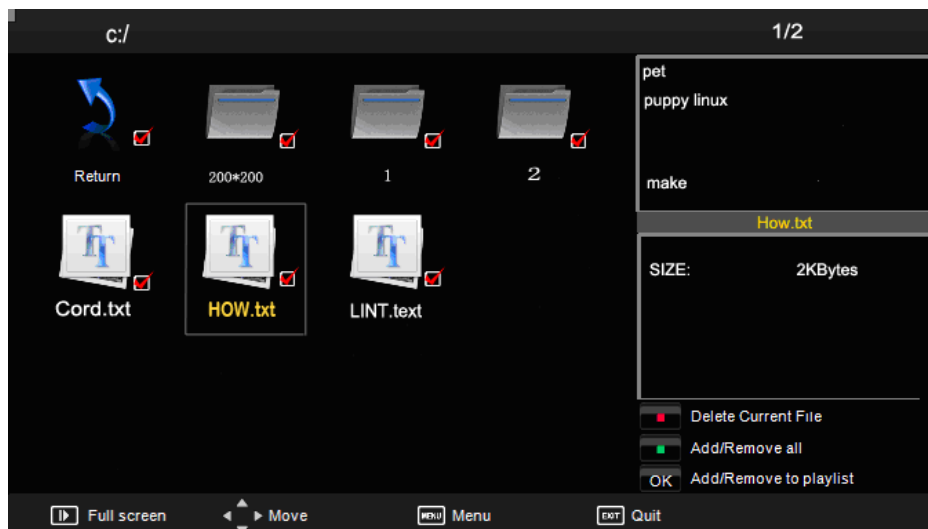

La touche **rouge** permet de supprimer le document sélectionné

La touche **verte** permet de sélectionner la totalité ou annuler cette action

La touche **OK** est pour sélectionner ce document et le mettre en lecture.

Sélectionnez un fichier **Texte**, il aura une image de prévisualisation et les informations du fichier.

Appuyez sur la touche **PLAY/LECTURE**, le fichier sera affiché en plein écran. Voir l'image comme suit:



Instructions d'opérations :

**Prev page:** Page précédente

**Next page:** page suivante

**Prev.** Fichier précédent

**Next:** Fichier suivant

**Stop:** Permet d'arrêter automatique de tourner les pages

**Playlist:** La playlist, est affichée en haut à droite de l'écran

**Info:** Informations actuelles des fichiers, indique le nom des fichiers et la taille.

## 4. MODE ENREGISTREMENT (PVR : Personal Video Recorder)

### 4.1 Bref introduction

Fonction PVR est uniquement disponible en mode TNT, et englobe les fonctions Enregistrement, la fonction Timeshift et Lecture.

L'enregistrement comprend enregistrement immédiate et la Programmation d'enregistrement.

L'Enregistrement immédiat peut se faire grâce à la touche de raccourci, et la Programmation d'enregistrement peut être réalisée par la fonction Programmation.

L' enregistrement et lecture peut être fait en le même temps, ce qui signifie que vous pouvez enregistrer le programme de télévision numérique qui est en cours de lecture et de lire le programme déjà enregistré dans votre périphérique USB en même temps. Timeshift est une autre fonction pour enregistrement et lire en même temps. Nous allons vous expliquer chaque fonction dans le chapitre suivant: en se basant sur des conditions de fonctionnement idéales.

### 4.2 Menu PVR Menu fonction & explications

#### 4.2.1 Système fichier PVR

Entrer dans le Système fichier PVR par le menu de CHAINE comme suit:

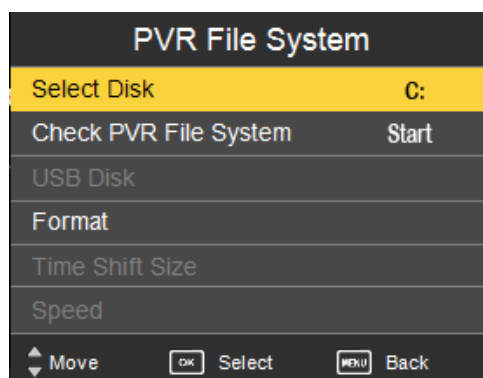

#### Explications des fonctions:

Elements	Explications
Vérifier le système fichier PVR	
Périphérique USB	Cet élément ne peut pas être sélectionné, selon les résultats de détection de la vérification système de fichiers PVR, les messages suivants s'affichent : Dans le processus de vérification, il indique si vous n'avez pas inséré un équipement USB « USB NON DETECTE » Si vous avez inséré un équipement USB, il indique « Réussi »
Format	Il peut régler le Format MStar pour l'équipement USB. La touche "OK " peut entrer dans le menu Format, puis la clé USB peut compléter chacune des fonctions de PVR. Si cette fonction marche correctement ou si la clé USB est en Format MStar, il indique « Réussi »
Taille Time Shift	Il ne peut pas être sélectionné. Après avoir terminé la vérification du système de fichiers PVR, il indique la taille Timeshift dans la clé USB qui était déjà dans le format le MStar. Sa taille est sélectionnée par l'utilisateur lors du formatage
Vitesse	Il ne peut pas être sélectionné. Après vérification du système de fichiers PVR, il indique la vitesse de la clef USB disponible et il rappelle les mesures de sécurité de l'utilisateur pouvant être utilisé en cette vitesse.

#### 4.2.1.1 Sélection Périphérique :

Choisissez le périphérique pouvant stocker le contenu à Enregistrer, voir la photo suivante, par défaut du système C:

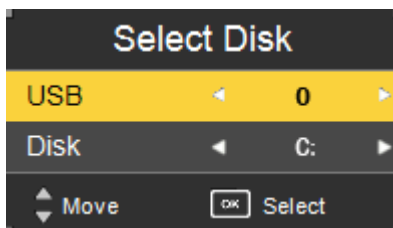

#### 4.2.1.2 System File Check PVR:

Vérifiez si système de fichiers PVR dans les équipements de stockage est bien établi.

Par défaut du système indique Démarrer.

OK et la touche Droite peut examiner le système des fichiers si la clé USB et la vitesse, dans le traitement.

Il indique «Vérification ...»;

Si vous n'avez pas inséré une clé USB, ou si inspection a échoué, il indique ÉCHEC;

Si vous avez inséré une clé USB, mais n'ont pas réussi MStar Format, puis entrer dans le menu Format; Si vous avez inséré une clé USB, mais il n'y a pas de partition normal, il affiche "Pas de partition trouvé".

Si la vérification est normale, il indique «Succès »;

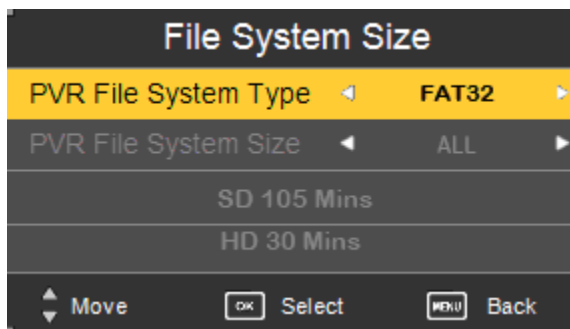

#### 4.2.1.3 FORMAT:

Appuyez sur OK / Enter ou Droite dans l'option Format pour commencer « Vérifiez Fichier PVR »

Après confirmation de l'équipement USB, il apparaît sur le menu « Formater le disque », voir photo comme suit:

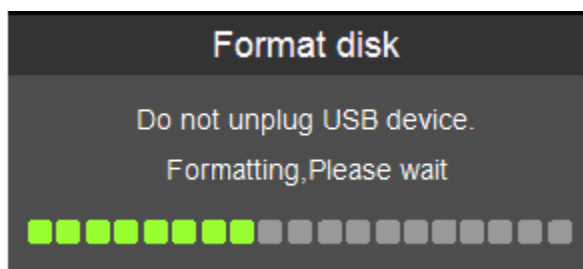

Après le Formatage terminé, le système commencera à établir le système de fichiers PVR en fonction de la taille du fichier PVR précédemment sélectionnée par l'utilisateur.

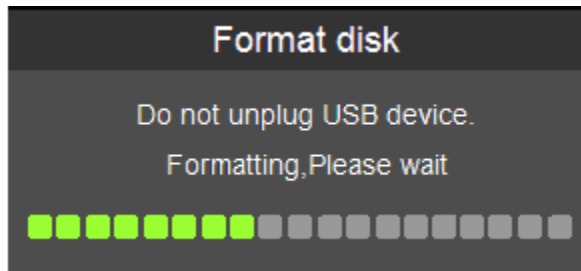

#### 4.2.1.4 TAILLE TIME SHIFT

Une fois la création du système de fichiers PVR terminée, s'affiche le menu de réglage de la Taille Time Shift pour demander à l'utilisateur de définir la taille de l'espace utilisée pour la fonction Time Shift. Voir l'image comme suit:

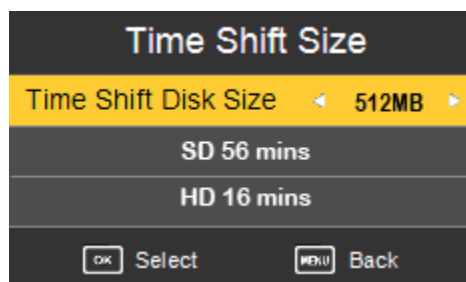



#### 4.2.2 CHAINES - LISTE ENREGISTREUR

1) Modèle à titre de référence

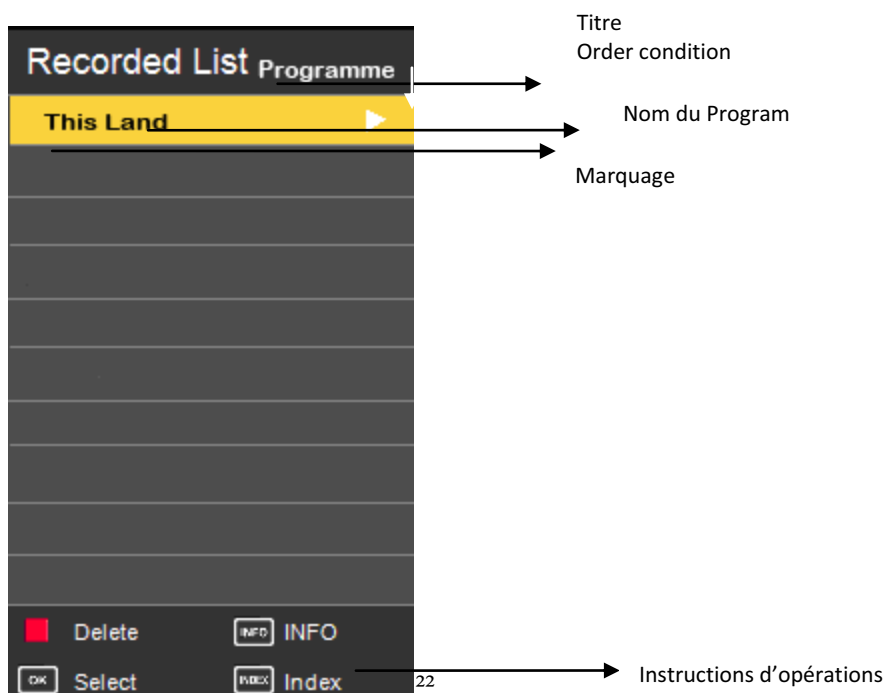
Ce menu est le menu de la liste, voir l'image comme suit:



## 2) Explications du Menu

Eléments	Explications
Titre	List Enregistrement
Ordre /condition	<p>Il apparaît sur la droite du titre, qui affiche les éléments dans l'ordre du menu actuel.</p> <p>Utilisez la touche Index pour sélectionner les options parmi : Programme -&gt; Canaux -&gt; Temps. Il est classé selon le nom du programme, le numéro de programme et le nom d'enregistrement.</p>
Icônes	<p>Il montre l'état actuel de l'élément. S'il n'y a pas de marque, c'est le programme déjà enregistré,</p> <p>Si  s'affiche, cela signifie que le programme est en cours d'enregistrement;</p> <p>Si  s'affiche, cela signifie que le programme est en cours de lecture.</p>
Nom du programme	Il est constitué numéro de la chaîne et nom de la chaîne lors de la création de l'enregistrement.
Operating guide	Il montre les opérations disponibles/en cours
Explications Programme	<p>Utilisez Info / Affichage et touche de droite pour sortir le menu du programme en cours</p> <p>Les explications du programme sont les suivants:</p> <p>[DATE] 2005/07/20 ---Date d'enregistrement</p> <p>[HEURE] 15:29:02 ---- Heure de Début d'enregistrement</p> <p>[DUREE] 0000:01:52 ---- Durée de l'enregistrement</p> <p>[NOM DE CHAINE] 40 BBC NEWS ----Nom de chaîne</p> <p>[NOM DE PROGRAMME] pas d'Information ----Nom de programme</p> <p>il s'agit d'un enregistrement immédiat ou d'un enregistrement non programmé, "Aucune information" s'affiche ou il affichera le nom du programme, même en mode EPG. S'il apparaît, appuyez sur INFO / AFFICHAGE et touche de gauche pour le fermer</p> <p><b>Note :</b></p> <ol style="list-style-type: none"> <li>1) Il y aura une petite flèche l'élément mit en surbrillance, cela permet de vous guider</li> <li>2) Après le menu apparaît, placer le marquage de haut en bas, l'explication du programme changer en conséquence.</li> </ol>

### 3) Explication touches

Touches	Fonction
Liste / Index	S'il n'y a pas de menu, l'utilisateur peut appuyez sur cette touche pour obtenir le menu liste Enregistrement; Lorsque qu'il n'y a pas de menu vous pouvez l'obtenir par le menu liste Enregistrement est affichée, menu passer la façon de commande du programme d'enregistrement
▼▲	Permet de se déplacer de haut en bas pour sélectionner le programme;
◀▶	Fermer/Afficher explication du programme
OK/Enter	Met en lecture le Programme
Info/Display	Fermer/Afficher explication du programme
■(DELETE/ EFFACER)	Permet de supprimer le programme, une boîte de dialogue s'affiche afin de rappeler à l'utilisateur de confirmer
Menu	Appuyez sur cette touche pour revenir au menu précédent ou quitter le menu
Exit	Sortir du menu

### 4.2.3 PVR –Mode Enregistrement

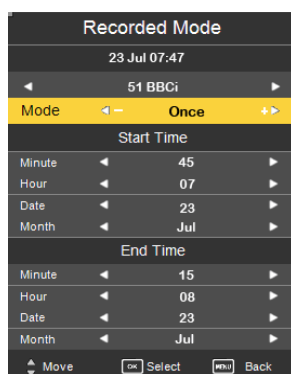

#### 1) Explications des fonctions du menu

Item	Format	Explication
Menu Titre	Mode Enregistreur	Menu titre ;
Titre	655335	Si le mode sélectionné est Auto, les informations du programme en cours serviront à régler les options de gravure. Le titre affichera le nom du programme en cours ou il s'affichera « Ne peut pas être sélectionné »
Mode	Une fois	Permet de sélectionner le mode gravure Appuyez sur la touche ▶ afin de commuter La flèche droite permet de changer le mode: une fois -> tous les jours -> toutes les semaines ; Vous pourrez régler l'heure de début et de la fin de l'enregistrement Si vous accédez dans l'option Menu, désactivez l'option Auto. Réalise les fonctions Auto de gravure programmée de l'EPG.
Date de début	2005/07/20	Date de début de la gravure, Gauche/Droit peut changer la date dans le menu de réglage, commence à régler la date de début de la gravure.
Heure début	14:00	Heure de début de la gravure, Gauche/Droit peut changer l'heure dans le menu de réglage, commence à régler l'heure de début de la gravure.
Date de fin	2005/07/20	Date de fin de la gravure, Gauche/Droit peut changer la date dans le menu de réglage, commence à régler la date de fin de la gravure.
Heure fin	15:00	Heure de fin de la gravure, Gauche/Droit peut changer l'heure dans le menu de réglage, commence à régler l'heure de fin de la gravure.
Guide d'utilisation		Montre les opérations actuellement disponibles.



## 2) Explication des touches

Touches	Fonction	
	Menu enregistreur	Menu de réglage du temps
Menu	Quitter le menu de l'enregistreur, Entrer dans le menu PVR, le Mode d'enregistrement sera mis en surbrillance.	Quitter le menu de réglage du temps
▲/▼	Utiliser les flèches Haut/bas pour faire votre sélection	Utiliser les flèches Haut/bas pour faire votre sélection
◀/▶	Ajuster l'option du Mode, ou entrer dans le menu de réglage du temps	Ajuste les valeurs numériques
OK	Sauvegarde les réglages actuels comme gravure programmée, quitter le menu Enregistreur, entrer dans le menu du planning de l'enregistreur.	Confirmer les réglages actuels, et quitter le menu de réglage du temps.
■ (Planning)	Ne sauvegarde pas et quitte le menu Enregistreur, entre dans le menu du planning de l'enregistreur	----
Sortir	Ne pas sauvegarder; sortir du menu	Ne pas sauvegarder; sortir du menu

### 4.2.4 PVR – Planning Enregistreur

#### 1) Explications du Menu et des fonctions du Menu

Ce menu se présente sous forme de tableau, il montre la liste du planning des enregistrements programmés. Comme le montre la photo qui suit :

The screenshot shows a 'Schedule List' menu with a table of recorded programs. The table has columns for Mode, Time, Date, Programme Title, Channel Name, and Result. The first row is highlighted in yellow and shows a recording of 'The Authentick & Ironical Hi' on '2 BBC TWO' at '05:00 - 05:50' on 'Sun. 24 Jul'. The bottom of the screen shows the time '05:41 24th Jul' and navigation buttons: Move, Delete, Back, and Quit.

Mode	Time	Date	Programme Title	Channel Name	Result
Once	05:00 - 05:50	Sun. 24 Jul	The Authentick & Ironical Hi	2 BBC TWO	▶

05:41 24th Jul

Move Delete Back Quit

### **Note :**

1. Les éléments du tableau sont rangés en fonction de la date de commencement de l'enregistrement; Si vous entrez dans ce menu parce que vous avez ajouté un nouvel élément, alors ce nouvel élément sera mis en surbrillance;
2. Si vous entrez dans ce menu lorsque la gravure est en cours, alors les éléments apparaîtront dans l'actuel planning de gravure.
  - 1) L'élément récent qui n'a pas encore démarré sera mis en surbrillance sauf dans les situations 2 et 3.
  - 2) Le nombre total d'éléments du planning est limité. Quand la quantité est au maximum et si l'utilisateur a toujours besoin d'ajouter un nouvel élément, il lui sera rappelé de d'abord supprimer un élément et d'ensuite en ajouter un nouveau.
  - 3) Lorsque le nouvel élément est ajouté, l'utilisateur doit vérifier s'il y a un dépassement de temps pour chacun des éléments. S'il y a, l'utilisateur ne sera pas autorisé à ajouter un élément, et il y aura une fenêtre clignotante qui apparaîtra sur l'écran.

### 2) Explications des touches

<b>Touches</b>	<b>Fonction</b>
Menu	Sortir du menu du planning de l'Enregistreur, entrer dans le menu PVR, La liste du planning de l'enregistreur est en surbrillance.
▲/▼	Appuyer sur les flèches ▲/▼ pour faire votre sélection ;
■ (Supprimer)	Supprimer l'élément que vous avez sélectionné, une boîte de dialogue apparaîtra pour vous demander de confirmer votre sélection.
Sortir	Quitter le menu

## **4.3 Fonction de la touche de raccourci PVR**

### **4.3.1 Touche de raccourci PVR en TNT**

<b>Touche</b>	<b>Fonction</b>
Enregistrer	Entrer dans le mode Enregistrement ;
Pause	Entrer dans le mode Timeshift (enregistrement différé) ;
Lecture	Si la TV enregistre le programme, elle entrera dans le mode Playback et jouera le programme enregistré, ou, il y aura aucune action.
Liste	Sortir du menu de la liste enregistrée. L'utilisateur peut appuyer sur OK/Entrer sur le programme sélectionné pour entrer dans le mode Playback et lire le programme.

### **Note :**

L'utilisateur peut aussi entrer dans le mode enregistrement et dans le menu de la liste enregistrée à partir des éléments du menu PVR.

### 4.3.2 Enregistrement

#### 1) Menu Enregistrement

Le menu Enregistrement est divisé en deux parties: l'une est le "full mode" (mode complet), il montre les informations détaillées de l'enregistrement. L'autre est le mode simple, il occupe un petit espace dans l'écran pour montrer que la TV est bien en mode Enregistrement.

Les deux modes sont activés en appuyant sur les touches Enregistrer /Sortir.

Dans le mode Enregistreur, le menu enregistrement apparait toujours.

Le mode du menu détaillé est comme ci-dessous:

Full Mode :

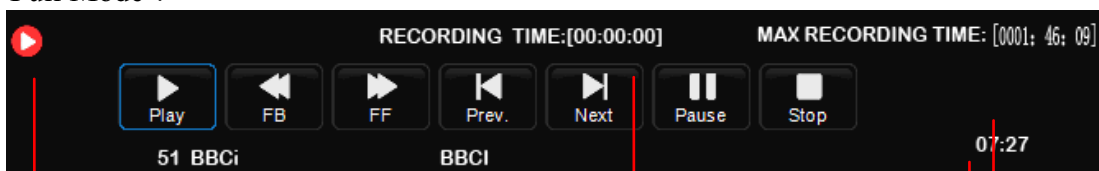

Note1 ↓

Note3) ↓

Note2 ↓

Note5 ↓

Note :

1. Marque de l'enregistrement en cours, affichage fixe.
2. Durée de l'enregistrement.
3. La rangée du haut affiche le numéro de la chaîne et le nom, celle du dessous montre le nom du programme.
4. Temps d'enregistrement restant
5. Temps actuel

Mode simple 

Note: Dans le mode simple, il s'affiche uniquement la marque de l'enregistrement en cours et le temps d'enregistrement déjà écoulé, sur le bas coté droit de l'écran. La marque d'enregistrement clignotera une fois/seconde.

#### 2) Fonctions des touches

Touche	Fonction
Stop	Quitter le mode Enregistrement, si l'enregistrement est en cours, il sera affiché « en cours »
Enregistrer /Quitter	Changer le mode du menu Enregistrement ;
Lecture	Entrer dans le mode Playback, joue le programme enregistré à partir du début.
Liste	Fermer le menu Enregistrement, sortir du menu de la liste enregistrée; Vous pouvez entrer dans le mode Playback du menu de la liste enregistrée, à ce moment, l'enregistrement continuera. Lorsque vous quitter le menu de la liste enregistrée, il s'affichera de nouveau le menu Enregistrement.

### 4.3.3 Timeshift – Enregistrement/lecture différée

#### 4.3.3.1 Menu Timeshift

Le Menu Timeshift menu est similaire au menu Enregistrement, il est divisé en deux parties: l'une est un mode Complet, il montre les informations détaillées, et l'autre est un mode simple, il occupe un petit espace à l'écran pour montrer que le mode Timeshift est activé. Les deux modes s'activent par la touche « Exit ».

Dans le mode Timeshift, le menu Timeshift apparaît.

Le mode du menu détaillé se présente comme suit:

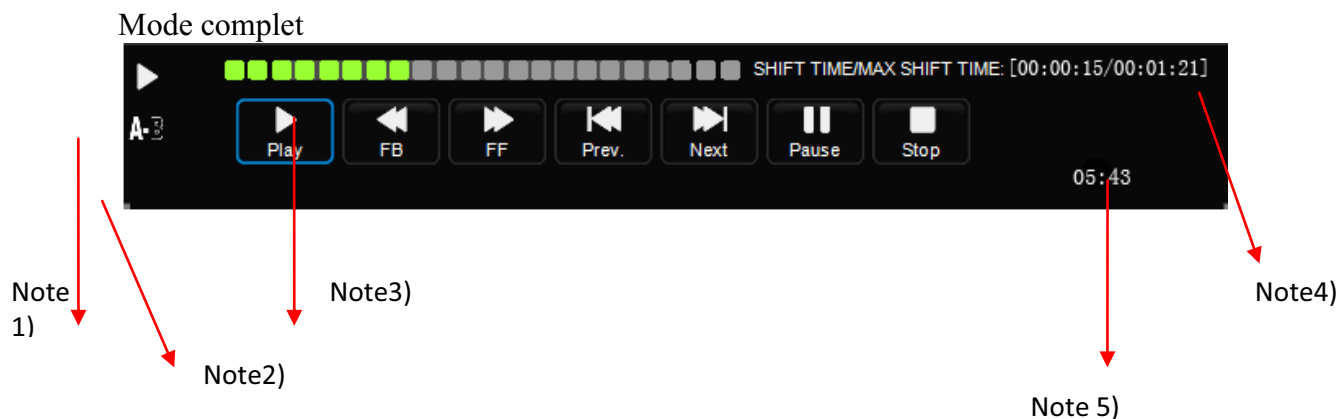

Note :

- 1) Il montre les conditions actuelles de lecture, affiché selon les différentes opérations, telles que Lecture, Pause, Avance Rapide, Recul Rapide, Suivant, Précédent.
- 2) A->B Marque du cycle, le cycle A ou B est surligné. Cette marque apparaît seulement au cours de la lecture.
- 3) La barre de progression du Timeshift: la barre de progrès peut montrer la longueur totale du Timeshift, les ronds gris montrent le pourcentage de contenu stocké, le rond bleu montre que la lecture est activée.
- 4) Il y a deux temps. L'un commence avec "-", il montre le temps de lecture écoulé; le second montre la durée du contenu déjà enregistré.
- 5) Temps réel actuel

Mode simple : 

Note :

- 1) Sous le mode simple, s'affiche les conditions de lecture différée en cours, telles que LECTURE, PAUSE. Sous la marque du statut « lecture » s'affiche le temps déjà écoulé.
- 2) Le mode simple apparaîtra toujours sur le bas coté gauche de l'écran.

### 4.3.3.2 Les conditions d'activation de Timeshift et les fonctions des touches

#### 4.3.3.2.1 Le statut de démarrage Timeshift

Vous pouvez entrer dans le mode Timeshift seulement en utilisant la touche Pause, et l'image s'arrêtera à ce moment là, le système commencera à enregistrer le contenu au même moment où vous appuyez sur Pause. C'est ce que l'on appelle le Statut de démarrage du Timeshift. Les fonctions des touches sont les suivantes:

Touches	Fonctions
Lecture	Lecture ;
Stop	Quitter le mode Timeshift
Sortir	Activer le mode du menu Timeshift
Liste	Fermer le menu Timeshift, Sortir du menu de la liste enregistrée ; Entrer dans le mode Playback du menu de la liste enregistrée et quitter le mode Timeshift au même moment; Lorsque vous quittez la liste enregistrée, le menu Timeshift apparait au même moment;

#### 4.3.3.2.2 Le statut de lecture Timeshift

En lecture du Timeshift, le système enregistre la TNT et joue le programme enregistré et affiche en premier plan Playback.

Appuyez sur la touche "**Lecture**" pour entrer dans Timeshift sous le mode de démarrage du Timeshift. Sous le mode de lecture Timeshift, vous pouvez utiliser les options :

Pause, Avance Rapide, Retour rapide. Vous pouvez également entrer dans le cycle A->B.

#### 4.3.3.2.4 Statut d'enregistrement Timeshift

La lecture Timeshift peut avancer en appuyant sur la touche avance rapide ►► ou la touche suivant ►► **I**. Les conditions d'enregistrement Timeshift sont similaires à celles du mode Enregistrement. Il lit le contenu du temps actuel, et enregistre en arrière plan. La différence est que le mode Enregistrement conserve le contenu enregistré alors que l'enregistrement Timeshift enregistrera le contenu dans un lieu temporaire. Lorsque vous quittez le mode Timeshift, le contenu sera effacé.

Sous le mode enregistrement Timeshift, les fonctions des touches sont les suivantes:

Touches	Fonction
Pause	Mettre en Pause, reprendre, puis revenir au mode Timeshift
Stop	Quitter le mode Timeshift
Avance rapide	Invalide
Retour rapide	Retourner au mode de lecture Timeshift, et retour rapide.
Précédent	Retourner au mode de lecture Timeshift et retour rapide de 30 secondes; Retour rapide au début du contenu enregistré en Timeshift, puis commencer à lire de cet endroit.
Sortir	Commuter en mode Menu Timeshift ;
Liste	Fermer le menu Timeshift, Sortir du menu de la liste enregistrée; Entrer dans le mode playback de la liste enregistrée puis quitter le mode Timeshift au même moment ; Lorsque vous quittez la « Liste Enregistrement », le menu Timeshift apparait de nouveau;

## 4.3.4 Lecture

### 4.3.4.1 Menu Lecture

Le menu Playback est similaire au menu Timeshift, divisé en deux parties: Un est le mode complet qui montre les informations détaillées, l'autre est le mode simple qui occupe une petite place pour montrer que vous êtes bien dans le mode playback.

Les deux modes s'activent avec la touche « Exit ». Dans le mode Playback, le menu playback apparait. Le mode du menu détaillé est le suivant:

Mode complet :

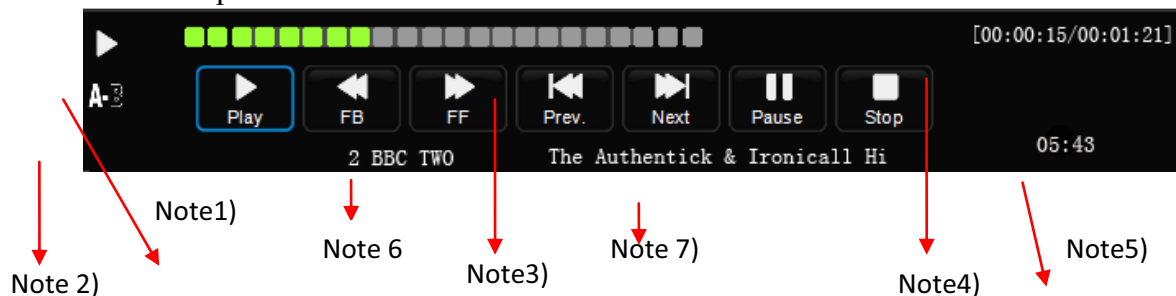

Note :

- 1) Il s'affiche les options de lecture selon les différentes opérations, telles que: lecture, pause, avance rapide, retour rapide, suivant, précédent.
- 2) A->B marque du cycle, marque A ou B, qui sera affiché en surbrillance. La marque est affichée seulement lors de la lecture.
- 3) La barre de progression de la lecture: les ronds gris montrent la longueur du programme, les ronds bleus montrent la position actuelle de lecture.
- 4) Il y a deux temps: l'un montre le temps actuel de lecture et l'autre montre le temps total du programme.
- 5) Temps actuel réel
- 6) Le numéro de la chaîne et le nom de la chaîne du programme en cours d'enregistrement.
- 7) Le nom du programme. S'il n'y a pas de nom, "Pas d'information" s'affichera.

Mode Simple :



Note :

- 1) Sous le mode simple, il s'affiche les options de lecture du playback, telles que lecture, pause etc. Sous le symbole du statut « Lecture », il affiche le temps actuel de lecture.
- 2) Le mode Simple apparait sur le bas coté droit de l'écran, le symbole du statut « lecture » clignotera une fois/seconde.

1. Appuyez sur le bouton **MENU** à afficher le menu principal.
2. Appuyez sur ◀ / ▶ pour sélectionner le menu **IMAGE**.
3. Appuyez sur ▼ / ▲ pour sélectionner le menu **ECRAN**.
4. Appuyez sur ▼ / ▲ pour sélectionner l'option que vous souhaitez régler dans le menu **ECRAN**.
5. Appuyez sur **OK** pour valider les ajustements.
6. Après avoir terminé votre réglage, appuyez sur le bouton **MENU** pour enregistrer et revenir au menu précédent.

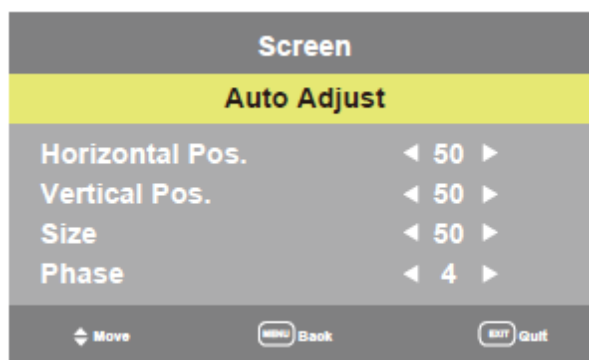

### Reglage auto

Appuyez ▲/▼ pour sélectionner REGLAGE AUTO, Appuyez sur le bouton OK pour valider. Cette option permet de configurer les paramètres ci-dessous automatiquement.

#### Position horizontale

Utilisez les touches ▲ / ▼ pour régler la position horizontale, vous pouvez ajuster l'image en appuyant sur les boutons ◀/▶.

#### Position verticale

Utilisez les touches ▲ / ▼ pour régler la position verticale, vous pouvez ajuster l'image en appuyant sur les boutons ◀/▶.

### Phase

Appuyez sur ▲/▼ pour sélectionner la phase, appuyez sur ◀/▶ pour régler la phase des pixels de s'appliquant à l'écran LED (L'image va bouger si la phase fixe ne convient pas). Ceci permet d'éviter les interférences de l'image.

### ► Utilisation du lecteur DVD

1. Appuyez sur **SOURCE** pour sélectionner le mode DVD puis insérez un disque DVD assurez-vous que l'étiquette (face imprimée) soit tournée vers vous.

2. Le disque sera lu automatiquement.

S'il s'agit d'un disque DVD, il affichera le Menu / Titre de la page sur l'écran.

S'il s'agit d'un CD, il va jouer la première piste directement.

3. Appuyez sur le bouton **STOP**, si vous voulez arrêter la lecture du disque. Vous pouvez continuer la lecture en appuyant sur la touche **PLAY / PAUSE** ou sur le bouton **OK** (sur la télécommande et il reprendra à l'endroit où le disque est arrêté (Reprendre lecture).

4. Appuyez sur le bouton **STOP** deux fois pour arrêter la lecture définitivement.

### ► Mettre en pause Mode

Cette fonction soit disponible pour les DVD et CD audio.

Pour les DVD, l'image est figée.

Pour les CD audio, la lecture est mise en pause.

1. Appuyez sur le bouton **PLAY / PAUSE** pour entrer en mode Pause.

2. Appuyez sur la touche **PLAY / PAUSE** pour reprendre la lecture.

### ► Menu Lecture DVD

Cette fonction est uniquement disponible pour les DVD.

L'utilisateur peut obtenir directement par cette fonction l'information casting, Historique de la production la mise en place du film, etc.

1. Appuyez sur la touche **SET UP DVD** sur la télécommande pour entrer dans le Menu racine du DVD

2. Pour faire la sélection utilisez les flèches de navigation ◀/▶/▼/▲ ou utilisez les touches numériques correspondant (0-9) à l'élément dans l'index.

3. Appuyez sur **OK** pour confirmer votre sélection.

### ► Sélection par les touches numériques (0-9)

Vous pouvez entrer directement le numéro de votre sélection grâce aux touches numériques.

Si votre sélection est composée de deux chiffres par exemple '13 ' appuyez sur "-/--" d'abord, puis appuyez sur '1 'et '3'.

Au cours d'une lecture d'un film DVD, entrez par des touches numériques pour sélectionner le Chapitre dans le titre en cours.

Lors de la lecture de CD audio, appuyez sur les touches numériques pour accéder directement à la piste de votre choix.



## ► Mode Audio

Cette fonction se applicable pour les DVD audio et CD, mais avec des effets différents.  
Pour un disque DVD, appuyez sur le bouton **AUDIO** pour changer la langue de la lecture.

## ► Fonction avance rapide/ retour rapide

Cette fonction est applicable pour les DVD audio et CD, mais avec des effets différents.  
La touche **AVANCE RAPIDE** et retour rapide sont utilisés pour réaliser la fonction de lecture rapide.  
Pour les DVD, il ya 5 différents niveaux de vitesse (2 ×, 4 ×, 8 ×, 16 ×, 32x)  
À chaque pression la vitesse de la lecture accélérée augmente.

## ► Lecture au ralenti

La fonction Lecture au Ralenti est disponible pour les DVD.  
Appuyez successivement sur la touche "ralenti " pour diminuer la vitesse de lecture comme suit 1 / 2, 1 / 4, 1 / 8, 1 / 16.

## ► Mode répétition

Cette fonction est applicable pour les DVD et CD audio avec des effets différents.  
Pour la lecture DVD, l'utilisateur peut répéter le chapitre ou le titre en cours.  
Pour les CD, l'utilisateur peut répéter la piste actuelle (Répétition 1) ou tout le disque (Repeat All).  
Appuyer sur la touche **REPEAT** pour changer successivement entre ces deux options.

## ► Répétition A-B

Cette fonction est disponible pour les DVD et CD audio.  
L'utilisateur peut répéter une séquence spécifique d'un disque que vous avez préalablement définit en précisant le point de départ: A et le point final: B.  
1.Appuyer sur le bouton **A-B** pour marquer le point de départ (lecture continue).  
2. Appuyez sur le bouton **A-B** pour marquer le point final (la partie marquée sera répété automatiquement).  
Note: Appuyez sur le bouton A-B au cours de la répétition pour annuler le mode de répétition A-B.

## ► Fonction Sous-titres

Cette fonction est uniquement disponible pour les disques DVD. Vous pourrez changer la langue de sous--titres sur l'écran.  
Note: Nombre de sous-titres disponibles dépend du disque DVD.

## ► Lecture d'un angle différent

Cette fonction est uniquement disponible pour les disques DVD. Pendant la lecture du disque DVD, appuyer plusieurs fois sur la touche **ANGLE** de la télécommande pour visionner le film à partir d'un angle différent.  
(Cette fonction n'est disponible que pour les disques DVD comprenant l'option ANGLE)

### ► Touche GO TO (aller à)

Cette fonction est disponible pour les DVD et CD audio.

Grâce à cette fonction, l'utilisateur peut accéder à un emplacement spécifique ou une piste spécifique en saisissant l'indicateur temps ou le numéro de piste.

En mode de lecture DVD, le lecteur dispose de deux modes de recherche:

Recherche par temps et Rechercher par chapitre

1. Appuyez sur la touche **GOTO** pour choisir un mode de recherche (Titre temps / Chapitre temps).
2. Saisissez l'indicateur temps par des touches numériques (0-9) et le lecteur sautera directement à l'indicateur temps.

En audio CD, l'utilisateur ne peut accéder à l'emplacement de la piste en cours.

1. Appuyez sur la touche "GO TO " pour entrer la mode Recherche (il n'existe qu'un seul mode de recherche an CD audio).
2. Saisissez le temps cible par des touches numériques (0-9) et le lecteur sautera directement à l'indicateur temps.

### ► Affichage (Temps restant)

Il permet d'afficher les informations temps de la lecture sur l'écran.

Pour la lecture DVD, appuyez successivement sur la touche **DISPLAY** pour afficher :

Temps écoulé Titre

Temps restant Titre

Temps écoulé Chapitre

Temps restant Chapitre un par un.

### ► Fonction Reprise de lecture

Cette fonction est disponible pour les DVD et CD audio.

Pendant la lecture du disque, lorsque vous appuyez sur la touche **STOP** une fois, le lecteur se met en mode pause, puis appuyez sur le bouton **OK** ou **PLAY** pour reprendre la lecture à l'endroit où vous vous arrêtez. Appuyez sur la touche **STOP** deux fois pour arrêter complètement le lecteur.

### ► ZOOM

Cette fonction est disponible pour les DVD.

Vous pouvez agrandir ou diminuer une image figée ou une image en mouvement en appuyant sur la touche **ZOOM**.

Appuyez plusieurs fois sur la touche **ZOOM** pour sélectionner le niveau de zoom comme suit : X2, X3, et X4)

**NOTE:** vous pouvez sélectionner la zone de l'image que vous voulez agrandir en utilisant les touches de navigation ◀/▶/ ▼/▲.

### ► Menu réglage Système DVD

\* Ce menu permet d'accéder à la **Page de Configuration générale** afin d'accéder à la Page de Réglage Son, Réglage dolby Digital, Page des Préférences

\* Appuyez sur la touche **DVD SETUP** pour activer le menu du lecteur DVD puis appuyez sur le bouton ► pour accéder sous-menu.

\* Appuyez sur la touche **DVD SETUP** pour quitter la Menu Configuration.

## ► Configuration générale

### Affichage TV

Vous pouvez régler le format (ratio aspect) selon le type de téléviseur que vous utilisez.

4:3 Panscan: La section centrale d'images anamorphique d'écran large est visible sur un téléviseur 4:3, mais les bords gauche et droit sont tronqués.

4:3 Letterbox: Images Anamorphique d'écran large sont dans leur intégralité sur la TV 4:3, mais il y a des bandes noires en haut et en bas de l'écran.

16:9 Sélectionnez cette option si vous vous connectez le lecteur à un téléviseur grand écran. Toutefois, vous ne serez pas en mesure de visionner les DVD enregistrés en 4:3 comme des images complètes en 16:9ème, même si vous sélectionnez cette option.

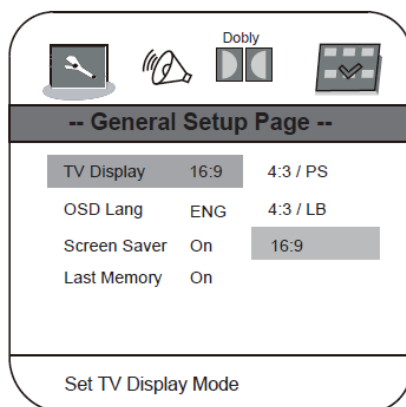

### ► Langue OSD

Mettez en surbrillance l'option de Langue OSD, et appuyez sur les touches fléchées pour choisir la langue OSD que vous préférez. Appuyez sur **OK** pour confirmer, et l'affichage OSD apparaîtra dans cette langue

Les options de langues OSD disponibles sont :

- \* Anglais
- \* Français
- \* Espagnol
- \* Italienne
- \* Allemand
- \* Néerlandais

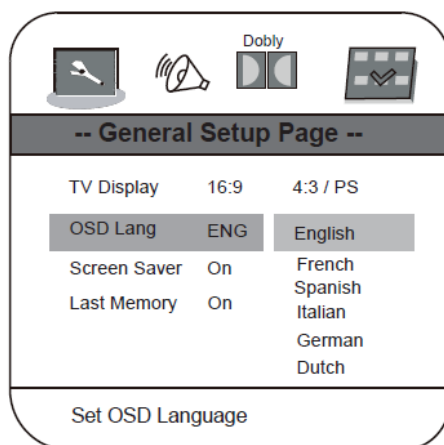

### ► Economiseur d'Écran

Si le lecteur reste inactif pendant quelques minutes, une image animée (connue comme un économiseur d'écran) s'affiche automatiquement. Le but de cette fonction est de protéger votre écran de télévision.

Pour activer, sélectionnez **ON**

Pour désactiver, sélectionnez **OFF**

Si vous désactivez cette option, le lecteur n'affichera pas l'écran de veille.

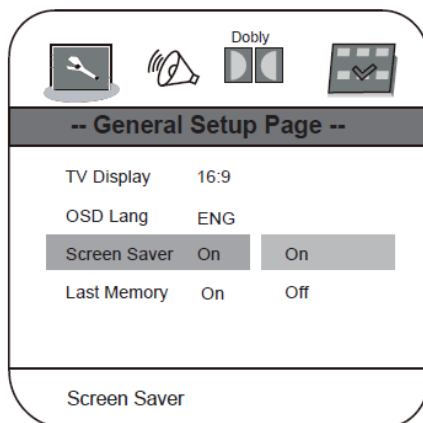

### ► Dernière mémoire

Sélectionnez "Dernière Mémoire" pour que votre téléviseur LCD puisse mémoriser les dernières données.

Pour activer cette option, sélectionnez **ON**

Pour désactiver cette option, sélectionnez **OFF**

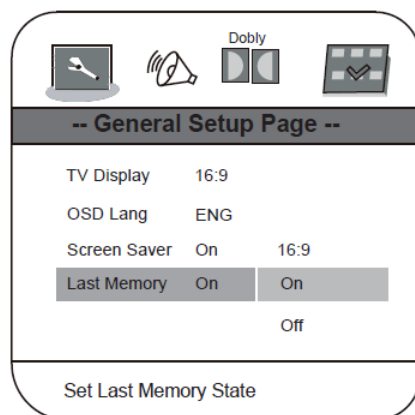

### ► Réglage AUDIO

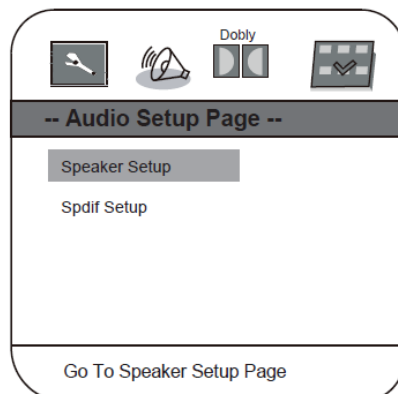

## Réglage des enceintes

LT / RT. Sortie audio stéréo prologic surround : permet aux pistes audio stéréo de fournir des données audio à 4 canaux (gauche, centre, droit et « surround »).

Stéréo : sortie audio analogique stéréo. Le lecteur envoie les signaux du caisson de basses et vocaux à vos haut-parleurs avant droit et gauche.

## Réglage SPDIF

Il est utilisé pour sélectionner la sortie SPDIF et l'option sortie LPCM.

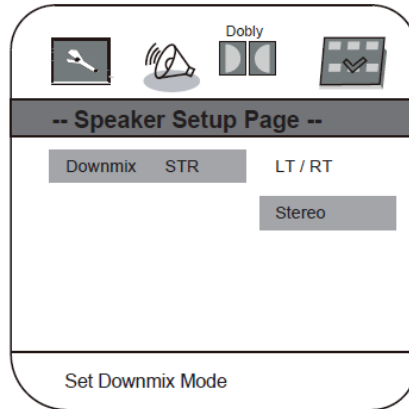

## 1. Réglage Dolby Digital

Sélectionne le mode de sortie audio Gauche ou Droite.

Il est utilisé pour sélectionner STEREO, MONO GAUCHE, MONO DROITE, MONO MIXTE.

### ► GAMME DYNAMIQUE

Cette section sur la Compression Gamme Dynamique ne s'applique qu'aux titres des DVD dotés de la technologie Dolby Digital. Ceci permet de réduire le volume général tout en conservant une définition de son audio.

## 2. Réglage des PRÉFÉRENCES

Appuyez sur la touche **STOP** 2 fois pour accéder à la page des préférences

### ► SYSTEME TV

Cet appareil est compatible avec différents systèmes TV.

**PAL** : cette option est sélectionnée lorsque votre TV est connectée à un système TV PAL

**MULTI** : le lecteur règle le système TV en fonction du disque

**NTSC** cette option est sélectionnée lorsque votre TV est connectée à un système TV NTSC

### ► Audio

Mettez en surbrillance l'option **AUDIO** puis appuyez sur les touches fléchées pour choisir la langue que vous préférez pour les plages sonores. Appuyez sur **OK** pour confirmer. Si le disque que vous jouez a cette langue de disponible, la sortie audio se fera dans cette langue;

Il ya 6 langues audio possible: anglais, français, espagnol, italien, allemand, Néerlandais ou OFF.

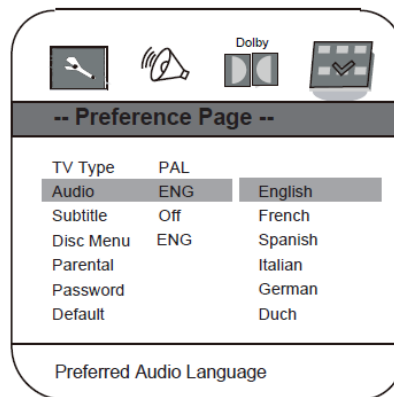

### ► Sous-titrage

Mettez en surbrillance l'option Langue **Sous-titre** et appuyez sur les touches fléchées pour choisir la langue des sous-titres que vous préférez. Appuyez sur **OK** pour confirmer. Si le disque que vous jouez a cette langue de disponible, il affichera les sous-titres dans cette langue; Il ya 6 langues de sous-titrage possible : anglais, français, espagnol, italien, allemand, Néerlandais ou OFF.

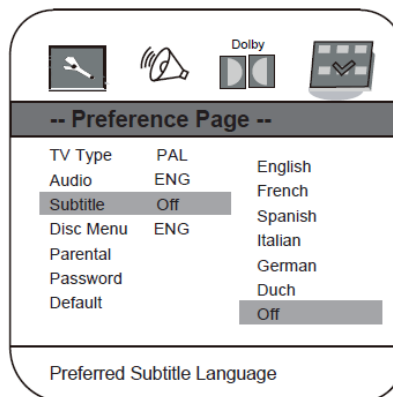

### ► Menu Disque

Mettez en surbrillance l'option **MENU DISQUE**, et appuyez sur les touches fléchées pour choisir la langue que vous préférez pour le **MENU** du disque. Appuyez sur **OK** pour confirmer. Si le disque que vous jouez a cette langue de disponible, il affiche le menu dans cette langue;

Il ya 6 langues de menu possible : anglais, français, espagnol, italien, allemand, Néerlandais ou OFF.

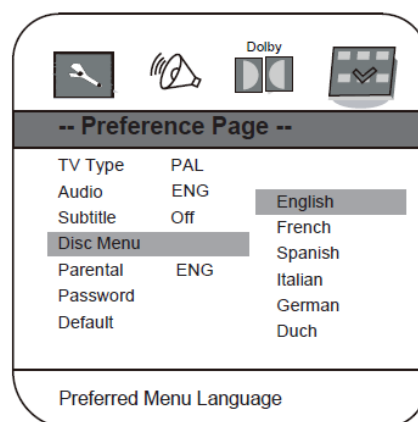

### ► Contrôle Parental

Sélectionnez CONTROLE PARENTAL dans le menu . Dans ce menu il est possible de restreindre la lecture de certains DVD selon certains niveaux, en fonction de l'âge de l'utilisateur par exemple.

Il y a 8 niveaux de restrictions disponibles comme suit: KID SAF, G, PG, PG 13, PGR, R, NC 17, ADULT.

Déplacez le curseur sur " MOT DE PASSE ". Le niveau de restriction en cours est affiché sur la droite.

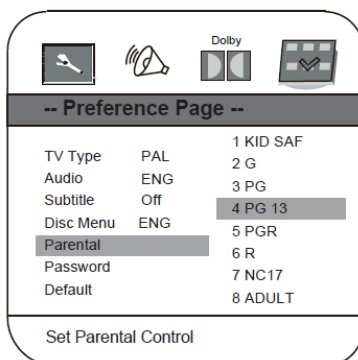

### ► MOT DE PASSE

Cette fonction est protégée par un mot de passe. Si vous souhaitez modifier le niveau de restriction Le lecteur vous demande d'entrer un mot de passe dans la fonction de verrouillage parental.

( le mot de passe par défaut est 136900)

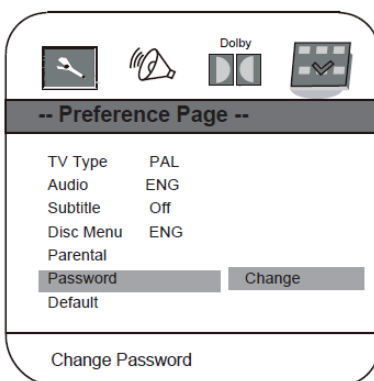

### ► Par défaut

Choisissez cette option pour réinitialiser toutes les options de réglage selon les paramètres de l'usine. Sélectionnez l'option **RESET** et confirmez par la touche **OK**

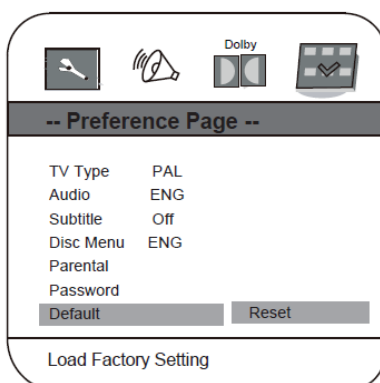

## A propos des termes concernant les disques

### Titre

En général les images ou la musique compressée sur un DVD est divisée en plusieurs sections : les « titres ».

### Chapitre

Il s'agit de la plus petite section d'images ou de musique d'un DVD comprise dans un même titre. Un titre comprend généralement un ou plusieurs chapitres qui sont numérotés pour faciliter la recherche.

Mais certains disque peuvent ne pas contenir de chapitres enregistrés.

### Piste

Il s'agit d'un morceau d'image ou de musique sur un CD. Chaque piste est numérotée afin de faciliter la fonction de recherche ou de saut de plage.

## Soin des disques

Les disques vidéo contiennent des données compressées avec une grande densité et doivent être manipulés avec soin.

1. Saisissez le disque avec les doigts en le prenant par les bords et/ou l'orifice central. Ne pas toucher la surface enregistrée du disque.
2. Ne pas plier, ni exercer de pression sur les disques.



3. Ne pas exposer les disques directement aux rayons du soleil ou à d'autres sources de chaleur. Conserver les disques dans leur étui en les stockant verticalement dans un endroit sec.

### Évitez l'exposition à :

- La lumière directe du soleil,
- La chaleur ou des appareils de chauffage émanant de la chaleur,
- Un taux d'humidité extrême.

Nettoyer la surface du disque avec un chiffon doux et sec. Essuyer délicatement en exerçant des mouvements du centre vers les bords du disque.

N'utiliser pas de diluants, d'alcool, de solvants chimiques ou d'aérosols lorsque vous nettoyez le disque. De tels produits risqueraient d'endommager de manière permanente la surface du disque.



## En cas de problèmes

Si vous avez des problèmes avec votre TV, veuillez d'abord effectuer les vérifications suivantes.  
Si les problèmes persistent, débrancher votre TV et contacter le centre de service.

### **Votre TV ne produit ni son ni image.**

- Vérifier que vous avez convenablement connecté le cordon d'alimentation de la TV et mis en marche la prise murale.
- Vérifier que l'interrupteur d'alimentation à l'arrière de la TV est « Mis en Marche ».
- Vérifier que vous avez allumé la touche de MISE EN MARCHÉ de votre TV.
- Vérifier le réglage de contraste et de luminosité d'image.

### **La TV affiche normalement l'image mais aucun son ne provient de la TV.**

- Vérifier que votre TV n'est pas en mode MUET ou que le volume n'est pas réglé entièrement à bas.
- Changer de chaîne, le problème pourrait provenir de la chaîne que vous regardez et non de la TV.
- Vérifier que votre sortie de câble audio a été correctement branché. Si vous utilisez un amplificateur externe.

### **La télécommande ne fonctionne pas.**

- Vérifier qu'aucun objet n'est disposé entre votre TV (tel qu'un meuble) et la télécommande qui pourrait empêcher celle-ci de se connecter au capteur de votre TV.
- Avez-vous disposé convenablement les piles dans la télécommande ? (Ainsi + à+ et - à -)
- Le mode de fonctionnement à distance approprié a été configuré (par ex. TV ou VCR).
- La TV n'est pas positionnée sur l'incidence de la lumière solaire.
- Essayer d'insérer de nouvelles piles si aucune des instructions suscitées ne fonctionne.

### **La TV s'est éteinte soudainement.**

- Vérifier que vous n'avez pas réglé l'horloge de veille.
- Vérifier que vous n'avez pas réglé la minuterie en marche pour contrôler la prise qui alimente le cordon d'alimentation de votre TV.
- Vérifier que vous n'avez pas réglé la mise en veille automatique avec la source du signal de diffusion qui est connectée à votre TV.

### **Les images s'affichent à l'écran de ma TV lentement après sa mise en marche.**

Ceci est normal. Les images prennent quelques secondes pour s'afficher après que vous ayez allumé votre TV. Veuillez contacter votre centre de service si l'image ne s'affiche pas après cinq minutes.

### **Ma TV n'affiche pas du tout la couleur ou affiche une couleur de mauvaise qualité ou des images de mauvaise de qualité.**

- Changer la configuration de la couleur sur le MENU IMAGE.
- Garder une bonne distance entre votre TV et tout VCR que vous pourriez utiliser
- Essayer de regarder une autre chaîne. Le problème pourrait provenir de la chaîne que vous regardez.
- Les câbles vidéo sont-ils bien installés ?
- Changer la configuration de la luminosité d'image sur le MENU IMAGE.

### **Il y a des barres horizontales et verticales à l'écran, l'image papillonne.**

- Vérifier si une activité d'interférence du signal est en cours dans les environs, notamment un appareil électrique ou un outil électrique est en fonction.

### **La réception est faible sur certaines chaînes.**

- La chaîne de TV que vous regardez pourrait avoir des problèmes. Passer à une autre chaîne et vérifier s'il s'y passe la même chose.
- Le signal de diffusion de la TV est faible ou a été interrompu.
- Vérifier si les sources du signal subissent une quelconque interférence.

### **Il y a des lignes ou des rayures sur les images.**

- Vérifier s'il y a des dommages sur l'antenne située sur la partie supérieure, essayer de changer la direction de l'antenne pour recevoir de meilleurs signaux.

### **L'un des hauts parleurs de la TV ne fonctionne pas.**

- Vérifier la configuration de la balance de son sur le MENU SON

## En cas de problèmes

**Remarque°:** Cette page renvoie uniquement aux problèmes de l'adaptateur des Graphiques Vidéos (VGA)°.

### Problèmes et comment les résoudre

#### Le signal est hors de portée.

- Changer la résolution, la fréquence horizontale et verticale de votre source (PC, etc.).
- Vérifier si le câble du signal est connecté correctement à partir d'un PC à votre TV.
- Vérifier que la source d'entrée du signal est correctement connectée.

#### Il y a une barre verticale ou des bandes sur mon écran TV.

- Allumer la configuration automatique ou changer la position de fréquence verticale ou horizontale. Les couleurs de l'écran ne s'affichent pas comme il se doit ou en couleur simple.
- Vérifier que le câble du signal vidéo est correctement connecté.
- Réinstaller votre carte vidéo PC si la source du signal provient de votre ordinateur.

#### Entretien de votre TV

Si vous nettoyez soigneusement et régulièrement votre TV, cela permet à votre TV de durer longtemps. Assurez-vous que vous avez éteint et débranché le cordon d'alimentation de votre TV avant de commencer à la nettoyer.

#### Nettoyage de l'écran

- 1.Voici un très bon moyen de protéger votre écran de la poussière. Mouiller un linge doux dans un mélange d'eau tiède et une petite quantité de produits assouplissants ou de liquide de lavage. Essorer le linge jusqu'à ce qu'il soit presque sec et puis utiliser le pour essuyer l'écran.
- 2.Assurez-vous qu'il n'ait pas un excès d'eau sur votre TV lorsque vous avez fini de la nettoyer.

#### Nettoyage des parties en plastiques de votre TV

Essuyer les parties en plastique de votre TV à l'aide d'un linge doux, sec et non pelucheux. Ne pas utiliser un linge humide.

## Dépannage lecteur DVD

En cas de problème, avant d'appeler le service après-vente, vérifiez dans le tableau ci-dessous.

Symptôme	Cause	Solution
Pas d'image	Mode TV / DVD pour l'enregistrement est réglé sur TV.	Appuyez sur le bouton Source sur la télécommande pour choisir le mode DVD. Le voyant DVD disparaît de la fenêtre d'affichage
L'image de lecture est faible.	Le disque est sale.	Nettoyez le disque.
L'enregistreur ne commence pas la lecture.	Aucun disque n'est inséré.	Insérez un disque. (Vérifiez que le voyant du disque dans la fenêtre d'affichage est allumé.)
	Un disque inutilisable est inséré.	Insérez un disque approprié. (Vérifiez le type de disque, le système de couleur, et le code région.)
	Le disque est placé à l'envers.	Placez le disque avec la face de lecture vers le bas.
	Le disque n'est pas inséré.	Insérez un disque dans la fente de chargement dans le bon sens (comme indiqué sur le côté).
	Le disque est sale.	Nettoyez le disque.
	Le niveau de contrôle parental est restreint	Annuler la fonction de limite ou de modifier le niveau de restriction du contrôle parental.

# SPECIFICATIONS TECHNIQUES

<b>Taille de l'Écran TV LED</b>	24 pouces ~ 61 cm
<b>Format d'image</b>	16 :9 <sup>ème</sup> Écran Large
<b>Résolution</b>	1920 x 1080 pixels
<b>Contraste</b>	700 :1
<b>Zone d'affichage active</b>	345 x 195 mm
<b>Temps de réponse</b>	5 ms
<b>Couleurs d'Affichage</b>	16.7 M couleurs
<b>Luminosité</b>	250cd/m <sup>2</sup>
<b>Angle de vision</b>	170 (H) / 160 (V)
<b>Durée de vie du rétro éclairage</b>	60000 heures
<b>Alimentation électrique</b>	AC 110-240 V 50/60 Hz & DC 12V 4A
<b>Consommation</b>	En marche : < 48 W. En veille : < 0.7 W.
<b>Sortie Haut-parleurs</b>	2 x 3 W RMS
<b>Système TV</b>	PAL, SECAM
<b>Langues OSD</b>	Anglais, Français, Espagnol, Portugais, Néerlandais
<b>Connectiques</b>	Port CI (Interface Commune) pour la TNT payante Entrées : 2 HDMI / 1 Péritel /1 YUV (YPbPr) – 3.5 mm / 1 RCA Audio G&D (pour YUV & Vidéo Composite) /1 Vidéo Composite / 1 PC Audio Stéréo/ 1 VGA Sorties : 1 casque (3.5 mm) & 1 audio numérique coaxiale (DVD/TNT)
<b>Dimensions (sans socle)</b>	508.6 x 42.5 x 376.6 mm
<b>Dimensions (avec socle)</b>	580.6 x 160 x 404 mm
<b>Poids net</b>	3.9 kg
<b>Accessoires fournis</b>	Télécommande, Adaptateur Secteur avec cordon Alimentation, Socle, Manuel d'instructions.

We want to improve our products all the time. We have the right to change the design and the specifications of this TV without telling you. The symbol below on the product or in the instructions means that you should throw your electrical and electronic equipment away separately from your household waste. There are separate collection systems for recycling in the European Union (EU). For more information, please contact your local authority or your retailer where you bought your TV.



Specifications and design are subject to possible modifications without notice due to improvements