

**NOTICE D'INSTRUCTIONS D'UTILISATION ET D'ENTRETIEN**

**MANUAL DE INSTRUÇÕES DE USO E MANUTENÇÃO**

**INSTRUCTION AND MAINTENANCE BOOKLET**

**MANUAL DE INSTRUCCIONES DE USO Y MANTENIMIENTO**

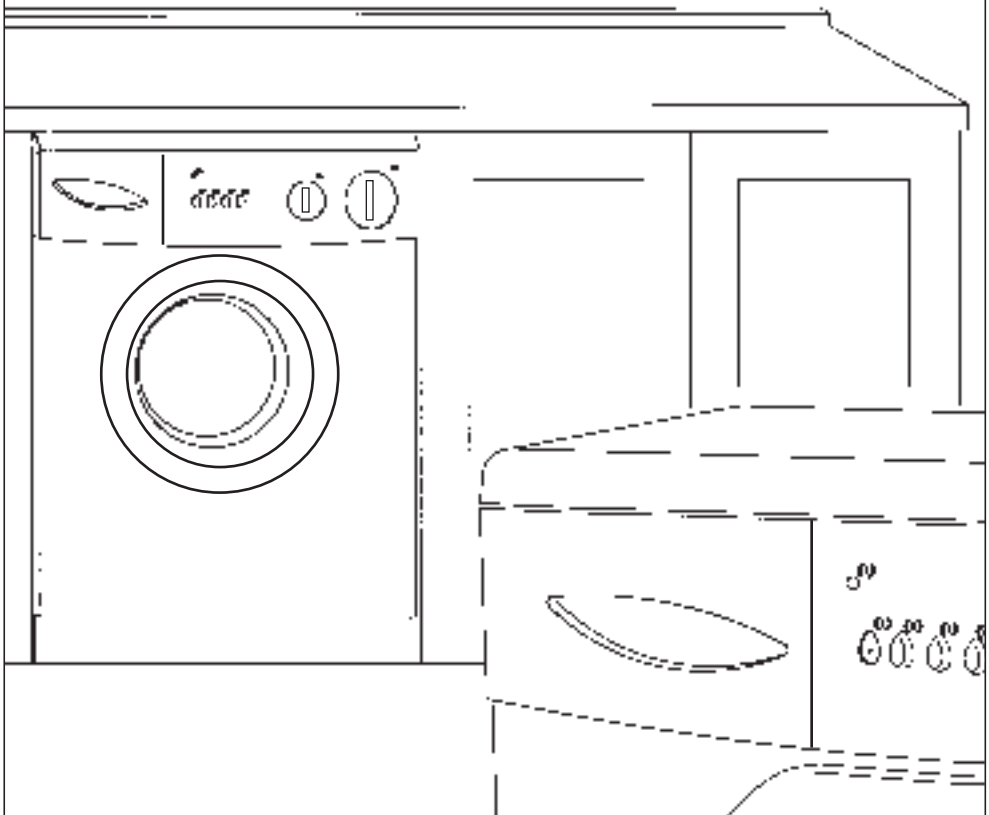

**Notice  
d'instructions  
d'utilisation et  
d'entretien**

**Table des matières**

Familiarisez-vous avec votre lave-linge..... 4

Avertissements préalables..... 4

    Installation ..... 4

    Plaque de caractéristiques techniques ..... 4

Description du lave-linge ..... 4

    Bandeau de commandes ..... 4

Utilisation des commandes de sélection..... 4

    Commande sélecteur de programmes ..... 4

    Commande sélecteur de températures ..... 4

    Commande régulateur de vitesse d'essorage ..... 5

Touche marche/arrêt ..... 5

Touches de fonctions additionnelles..... 5

Introduction du linge dans le tambour ..... 6

Introduction des détergents et additifs..... 6

Détergent..... 6

Dosage du détergent..... 6

Sélection du programme de lavage ..... 7

Tableau des programmes ..... 7

Guide des programmes ..... 8 / 9

Nettoyage préalable ..... 10

Nettoyage et soins particuliers ..... 10

Mise en Marche ..... 10

Fin de programme ..... 10

Conseils pratiques pour optimiser le lavage..... 11

Tri du linge ..... 11

Symboles d'entretien ..... 11

Traitement des taches ..... 12

Conseils sur le lavage..... 12

Conseils d'ordre général ..... 13

Guide pour résoudre les problèmes..... 13

## Familiarisez-vous avec votre lave-linge

Vous devez avant tout vous familiariser avec votre lave-linge et le connaître parfaitement. Afin de vous aider à reconnaître les différents dispositifs et éléments dont il est doté, nous avons inclus dans cette notice des illustrations situées à la fin de la présente brochure, en quatrième page de couverture. Veuillez bien les consulter. Il s'agit d'une série d'illustrations qui vous aideront, sans aucun doute, à comprendre le texte et à repérer visuellement tous les éléments composant la machine.

## Advertissements préalables

### Installation

Il est indispensable que les opérations d'installation du LAVE-LINGE soient effectuées conformément aux normes en vigueur. Les instructions spécifiques d'installation sont indiquées dans la NOTICE D'INSTALLATION.

Avant la mise en service du lave-linge, n'oubliez pas qu'il est absolument nécessaire de retirer les VIS DE FIXATION INTERNE prévues pour le transport. Pour ce faire, consultez la notice d'installation.

### Plaque des caractéristiques techniques

Collée à l'avant de votre LAVE-LINGE se trouve la PLAQUE DES CARACTERISTIQUES TECHNIQUES où figurent les renseignements techniques et d'identification de l'appareil. CETTE PLAQUE DOIT ETRE CONSULTÉE AVANT DE PROCEDER AUX BRANCHEMENTS ELECTRIQUES.

Afin de préserver l'environnement, votre lave-linge est doté d'un système lui permettant de s'adapter aux différentes conditions d'utilisation (chargement du linge et type de tissu), assurant une consommation optimale d'eau et d'énergie, avec cependant des résultats de lavage et d'essorage performants. Ce qui explique que, lors du lavage, la quantité d'eau que observée à travers le hublot semble réduite.

En outre, certains modèles sont également équipés d'un système breveté pour le lavage des tissus normaux (coton, lin, etc.), avec une rotation du tambour plus rapide pendant un bref laps de temps (2 secondes). Et ce entre six et huit fois au cours du cycle de lavage.

## Description du lave-linge

(Fig. 1)

- 1.- Plan de travail.
- 2.- Porte de chargement.
- 3.- Poignée ouverture porte de chargement.
- 4.- Porte décorable (selon modèle).
- 5.- Socle (selon modèle).

### Bandeau de commandes (Fig. 2)

- 6.- Commande sélecteur de programmes.
- 7.- Commande sélecteur de températures de lavage (selon modèle).
- 8.- Touches de fonctions additionnelles.
- 9.- Bac à détergent.
- 10.- Voyant de fonctionnement.
- 11.- Commande régulateur de vitesse d'essorage.

## Utilisation des commandes de sélection

### Commande sélecteur de programmes



Avec cette commande, vous pourrez sélectionner le Programme de Lavage que vous souhaitez. Pour ce faire faites-la tourner dans le sens des aiguilles d'une montre jusqu'à ce que le repère coïncide avec le numéro du programme souhaité. N'essayez JAMAIS DE FORCER LA COMMANDE en sens contraire.

### Commande sélecteur de températures



Avec cette commande, vous pourrez sélectionner la température de lavage que vous souhaitez. Pour cela, faites-la tourner dou-

cement jusqu'à ce que le chiffre correspondant à la température choisie coïncide avec le repère.

Si vous souhaitez laver sans chauffer l'eau, faites coïncider le repère de froid  avec l'indicateur.

## Commande régulateur de vitesse d'essorage



Vous pourrez, à l'aide de cette commande, sélectionner la vitesse d'essorage. Pour cela, faites coïncider le nombre de tours/minute figurat sur la commande avec le repère du bandeau de commandes de l'appareil.

## Touche marche/arrêt



Lorsque le programme a été sélectionné, il faut appuyer sur cette touche pour activer le fonctionnement du lave-linge. Le voyant de Fonctionnement s'allumera après quelques secondes, nécessaires à la mise en service de la sécurité de porte.

Si le programme se déroule sans interruption, la porte de chargement pourra être ouverte lorsque le programme sera terminé et que le temps nécessaire au déverrouillage du système de sécurité de blocage de la porte, dont est doté le lave-linge, sera écoulé (environ 2 minutes). Ceci est indiqué par l'extinction du voyant de fonctionnement.

Pendant le fonctionnement du lave-linge, le cycle de lavage peut être interrompu en mettant la commande en position d'arrêt, le voyant s'éteint; en remettant la commande en position de Marche le lavage recommence à partir de la phase du cycle où ils était arrêté. Si vous effectuez cette opération pour retirer ou ajouter un vêtement, assurez-vous que le niveau de l'eau ne dépasse pas le seuil de débordement de la porte et que la température à l'intérieur n'est pas élevée; tenez compte du fait que même si le voyant s'éteint, il vous faudra attendre le temps nécessaire au déverrouillage de la sécurité de porte.

## Touches de fonctions additionnelles

Ces touches vous permettent d'utiliser avec n'importe quel programme de lavage préalablement sélectionné, une série de fonctions et de prestations qui pourront ajuster le lavage du linge à vos besoins et à vos souhaits.

En fonction du modèle choisi, votre lave-linge dispose de certaines des fonctions indiquées ci-après.

### Touche de suppression d'essorage



En appuyant sur cette touche, la phase d'essorage de tout programme sélectionné est supprimée. On évite ainsi le froissement des tissus spéciaux au, cours du lavage.

### Touche sélection d'essorage



Cette touche permet de réduire la vitesse de l'essorage. Cette réduction est particulièrement indiquée pour laver du linge très usé ou ayant des finitions particulières.

### Touche antifroissement



Lorsqu'on appuie sur cette touche, le programme s'interrompt au dernier rinçage et le linge flotte dans l'eau dans le tambour pour éviter qu'il ne se froisse. Dans ce cas, il faut appuyer de nouveau sur la touche pour achever le programme ou sélectionner le programme vidange seule pour éviter l'essorage.

### Touche rinçage plus



En appuyant sur cette touche, on peut augmenter le degré du rinçage final obtenu sur le linge. Ce choix augmente la consommation.

### Touche froid



En appuyant sur cette touche, le programme sélectionné se fait sans chauffage de l'eau.

### Touche 1/2 charge



Sur les modèles sans système à capacité automatique variable, elle permet d'économiser de l'eau en réduisant la consommation.

mation dans les cas e lavage avec charge réduite de linge.

## Introduction du linge dans le Tambour

### Ouverture de la porte de chargement

Pour ouvrir la porte de chargement du tambour, tirez vers vous la manette. (Fig. 1-3)

### Chargement du linge dans le tambour

Pour introduire le linge dans le tambour, nous vous conseillons d'effectuer les opérations suivantes:

- Assurez-vous que toutes les poches sont vides.
- Dépliez totalement les vêtements.
- Introduisez un par un les vêtements dans le tambour en évitant qu'ils ne s'emmêlent. Veillez à placer les plus petits au fond du tambour.
- Ne les serrez pas.
- Tenez compte du poids de la charge de linge recommandé pour les différents programmes.
- Si vous devez laver du linge de toilette, veillez à ne pas laver uniquement des serviettes de bain, mélangez-les à d'autres vêtements.

Lorsque le linge est à l'intérieur du tambour, fermez la porte de chargement en appuyant dessus jusqu'à ce que vous constatiez qu'elle est fermée. Veillez à ce qu'aucun vêtement ne reste coincé entre la porte de chargement et le bourrelet en caoutchouc.

## Introduction du détergent et des additifs

Avant le début du programme de lavage, introduisez le détergent ou additif dans le bac à détergent (Fig. 3). Le bac à détergent du lave-linge dispose, selon les modèles, de trois ou quatre compartiments repérés par les symboles suivants:

**Compartiment:**  On y verse le détergent pour le PRELAVAGE.

**Compartiment:**  On y verse le détergent pour le LAVAGE.

**Compartiment:**  On y verse, le cas échéant, les additifs liquides: bleu, adoucissants, etc..

**Compartiment:**  (En Option) On y verse, le cas échéant les agents blanchissants liquides: Javel, etc...

**N.B.** Le niveau de liquide ne doit en aucun cas dépasser le REPERE MAX. (Fig. 3)

### Bac en option

Sur ce lave-linge, vous pouvez également employer des détergents liquides, en utilisant le bac en option que vous pouvez acquérir auprès de notre Service Après-Vente. Ce bac doit être installé dans le COMPARTIMENT  du bac à détergent (Fig. 3-A). Quant à la dose, respectez toujours les instructions données par les fabricants. Dans tous les cas, le niveau de détergent ne doit jamais dépasser le repère MAX. de référence, grave sur la paroi du bac.

## Détergent

Utilisez uniquement des détergents adaptés au lavage de linge en lave-linge automatique, des détergents de bonne qualité ne produisant pas de mousse. Pour le lavage de vêtements en laine, n'utilisez que des détergents neutres.

## Dosage du détergent

N'oubliez pas que la dose de détergent à utiliser dépend toujours de:

- La quantité de linge à laver.
- Le genre de linge à laver.
- La salissure du linge.
- La dureté de l'eau.

L'utilisation d'une plus grande quantité de détergent que celle réellement nécessaire n'aide pas à améliorer les résultats du lavage et, en plus d'un coût de revient plus élevé, ce surdosage est préjudiciable à l'Environnement.

Sur les programmes de lavage sans prélavage, il est recommandé d'utiliser des

## FRANÇAIS

détergents qui permettent un dosage direct à l'intérieur du tambour. Nous vous conseillons, dans tous les cas, de tenir compte des instructions du fabricant du détergent utilisé.

Le tableau ci-dessous peut servir d'indication pour le dosage du détergent en fonction de la dureté de l'eau et de la quantité de linge à laver.

	CHARGE DE LINGEN KG.			
	4,5	3,5	2	1 kg.
Dureté de l'eau (Degres français)	Dose de détergent en grammes			
Douce (Jusqu'à 12)	90	80	65	55
Moyenne (12/25)	125	115	90	75
Dure (25/37)	160	140	110	90
Très dure (plus de 37)	180	160	130	110
Les informations sur le degré de dureté de l'eau peuvent être consultées auprès des autorités locales compétentes. Si on dispose d'information en degrés allemands, l'équivalence s'obtient en multipliant par 1,78.				

### Sélection du programme de lavage

Vous disposez d'un LAVE-LINGE MULTI-PROGRAMMES qui vous permet de l'adapter au lavage de tout type de linge. Vous disposez pour ce faire de 2 types de PROGRAMMES:

- 1.- PROGRAMMES NORMAUX, indiqués pour laver du linge résistant.
- 2.- PROGRAMMES DELICATS, indiqués pour laver des tissus délicats.

Les systèmes de lavage incorporés à votre lave-linge sont ceux indiqués pour laver aussi bien du linge en coton que des vêtements synthétiques, ainsi que la laine, la soie et les acryliques.

Les programmes se différencient essentiellement par le rythme de rotation du tambour, la température, la durée du lavage et le niveau d'eau.

En général, les Cycles NORMAUX sont appropriés pour laver des tissus résistants comme le coton, les synthétiques résistants,

le lin, etc..., alors que les Cycles DELICATS, ayant un rythme de mouvement du tambour plus doux, une température inférieure et des niveaux d'eau plus élevés, sont prévus pour laver les synthétiques, la laine, la soie, etc...

Les modèles disposant de Commande de Sélection de Température de lavage disposent d'un réglage automatique de Charge Variable. Ainsi, les consommations en eau et en électricité sont réglées automatiquement par rapport à la quantité de linge à laver.















### Tableau des programmes

Vous trouverez ci-après un TABLEAU DE PROGRAMMES détaillé. Consultez-le. Vous y trouverez tous les renseignements relatifs aux différents programmes de lavage que vous offre votre lave-linge.

Cette table figure de façon abrégée sur le panneau avant ou supérieur du compartiment destiné au produit ou bien sur une carte qui se trouve dans le sac de documentation.









**Lave-Linge 10 programmes**  
**Programmes de lavage normaux:**  
 Coton, lin, chanvre, etc.

**Chargement maximal conseillé: 4,5 kg./5,0 kg. (selon modèle)**

Position Programme	DESCRIPTION DU PROGRAMME	Températures conseillées	Bacs à produits de lavage	Symboles linge	Degré de salissure et blanc/couleur	Temps estimé
1	Prélavage, suivi de lavage, rinçages, absorption automatique d'additifs le cas échéant et essorage final.	90-70° C			Très sale. Blanc.	115-135 minutes
		60-50° C			Très sale. Couleurs résistantes.	125-135 minutes
		40-Froid		 	Très sale. Couleurs délicates.	110-120 minutes
2	Lavage, rinçages, absorption automatique d'additifs le cas échéant et essorage final.	90-70° C			Sale. Blanc.	100-120 minutes
		60-50° C			Sale. Couleurs résistantes.	110-120 minutes
		40-Froid		 	Peu sale. Couleurs délicates.	95-100 minutes
3	Rinçages avec absorption automatique d'additifs le cas échéant et essorage final.				Tissus résistants.	40 minutes
4	Vidange et essorage long.				Tissus résistants.	8 minutes



**Programmes délicats:**  
 Linge délicat, synthétiques, mixtes, etc.

**Chargement maximal conseillé: 2,5 kg.**

Position Programme	DESCRIPTION DU PROGRAMME	Températures conseillées	Bacs à produits de lavage	Symboles linge	Degré de salissure et blanc/couleur	Duración estimada
5	Lavage, rinçages, absorption automatique d'additifs le cas échéant et essorage final.	60-50° C			Sale. Blanc.	55-60 minutes
		40-Froid		 	Peu sale. Couleurs délicates.	45-50 minutes
6	<b>Lavage court</b> , rinçages, absorption automatique d'additifs le cas échéant et essorage final.	40-Froid		 	Peu sale. Couleurs délicates.	40-45 minutes
7	Rinçages avec absorption automatique d'adoucissant et essorage final.				Tissus délicats.	10 minutes
8	Vidange et essorage doux.				Tissus délicats.	6 minutes

**Programme Laine:**  
 Laine

**Chargement maximal conseillé: 1,0 kg.**

Position Programme	DESCRIPTION DU PROGRAMME	Températures conseillées	Bacs à produits de lavage	Symboles linge	Degré de salissure et blanc/couleur	Duración estimada
9	Lavage, rinçages, absorption automatique d'additifs le cas échéant et vidange.	40-Froid		 	Peu sale. Couleurs délicates.	40-50 minutes
10	Vidange sans essorage.					5 minutes















## Lave-Linge 13 programmes

### Programmes normaux:

Tissus en coton, lin, chanvre, etc.











Chargement maximal conseillé: 4,5 kg./5,0 kg. (selon modèle)

Position Programme	DESCRIPTION DU PROGRAMME	Températures conseillées	Bacs à produits de lavage	Symboles linge	Degré de salissure et blanc/couleur	Duración estimada
1	Prélavage, suivi de lavage, rinçages, absorption automatique d'additifs le cas échéant et essorage final.	90-70° C	 	   	Très sale. Blanc.	125 minutes
		60-50° C			Très sale. Couleurs résistantes.	
		40-Froid			Très sale. Couleurs délicates.	
2	Lavage, rinçages, absorption automatique d'additifs le cas échéant et essorage final.	90-70° C	 	   	Sale. Blanc.	100 minutes
60-50° C		Sale. Couleurs résistantes.			85 minutes	
40-Froid		Peu sale. Couleurs délicates.			70 minutes	
5	Rinçages avec absorption automatique d'additifs le cas échéant et essorage final.				Tissus résistants.	30 minutes
6	Vidange et essorage long.				Tissus résistants.	5 minutes

### Programmes délicats:

Linge délicat, synthétiques, mixtes, etc.





Chargement maximal conseillé: 2,5 kg.

Position Programme	DESCRIPTION DU PROGRAMME	Températures conseillées	Bacs à produits de lavage	Symboles linge	Degré de salissure et blanc/couleur	Duración estimada
7	Lavage, rinçages, absorption automatique d'additifs le cas échéant et essorage final.	60-50° C	 	  	Sale. Blanc.	70 minutes
8		40-Froid			Peu sale. Couleurs délicates.	50 minutes
10	Lavage court, rinçages, absorption automatique d'additifs le cas échéant et essorage final.	40-Froid	 	 	Peu sale. Couleurs délicates.	40 minutes
11	Rinçages avec absorption automatique d'adoucissant et essorage final.				Tissus délicats.	10 minutes
12	Vidange et essorage doux.				Tissus délicats.	5 minutes

### Programme Laine:

Laine

Chargement maximal conseillé: 1,0 kg.

Position Programme	DESCRIPTION DU PROGRAMME	Températures conseillées	Bacs à produits de lavage	Symboles linge	Degré de salissure et blanc/couleur	Duración estimada
9	Lavage, rinçages, absorption automatique d'additifs le cas échéant et vidange.	40-Froid	 	 	Peu sale. Couleurs délicates.	45 minutes
13	Vidange sans essorage.					3 minutes

## Nettoyage préalable

Avant d'utiliser le lave-linge pour première fois, il faut nettoyer l'intérieur du lave-linge afin d'évacuer et d'éliminer d'éventuels résidus de lubrifiants et d'eau dus aux essais. Pour ce faire, effectuez les opérations suivantes:

- Introduisez une dose de détergent dans le COMPARTIMENT  du BAC A DETERGENT.
- Sélectionnez à l'aide de la commande sélecteur de PROGRAMME DE LAVAGE «2» (90° sans prélavage).
- Mettez le lave-linge en marche.
- Attendez que le PROGRAMME se termine.

## Nettoyage et soins particuliers (Fig. 6)

Votre lave-linge possède une pompe auto-nettoyante qui vous évite toute opération de nettoyage et d'entretien. Il peut arriver, toutefois, que certains objets tombent accidentellement dans le pompe (p. e. boutons, monnaies, aiguilles, etc.) et comme il convient de ne pas les expulser à travers l'écoulement, un filtre accessible a été disposé dans la partie antérieure de la pompe afin de les retenir et d'éviter également qu'ils ne bouchent la conduite. Pour y accéder, il suffit de retirer le panneau-plinthe qui couvre la base du lave-linge (figure 6A) en procédant de la façon suivante:

A l'aide d'un tournevis, démonter d'abord les deux vis latérales (A), pour retirer la languette (D) de la partie supérieure, tourner suivant la flèche (F) et libérer les trois languettes (B).

Placer sous le filtre un récipient plat pour recueillir la petite quantité d'eau qui sort lors de l'extraction du couvercle du filtre.

Tourner le couvercle du filtre dans le sens contraire aux aiguilles d'une montre et éliminer du logement de la pompe la bourre

ou les petits objets qui s'y sont accumulés au fil du temps.

Dans le cas de la figure 6B, tourner le couvercle Z dans le sens antihoraire à l'aide d'une pièce de monnaie.

Pour le remontage, répéter ces instructions dans le sens contraire en veillant à ce que le couvercle du filtre soit correctement fermé.

**Attention:** Pour des raisons de sécurité, avant de retirer le panneau-plinthe, vérifier que le cycle de lavage soit terminé et débrancher l'appareil de la prise de courant.

## Mise en marche

Lorsque vous mettez en marche votre lave-linge, suivez attentivement les différentes étapes indiquées ci-dessous:

1. Vérifiez que le lave-linge est branché au secteur.
2. Ouvrez le robinet d'entrée d'eau.
3. Introduisez le linge dans le TAMBOUR DE LAVAGE.
4. Fermez bien la PORTE DE CHARGEMENT.
5. Introduisez la dose de détergent dans le BAC A DETERGENT.
6. A l'aide de la COMMANDE SELECTEUR DE PROGRAMME, sélectionnez le programme que vous souhaitez utiliser pour laver.
7. A l'aide de la COMMANDE SELECTEUR DE TEMPERATURE, sélectionnez la température de lavage.
8. A l'aide de la COMMANDE SELECTEUR DE VITESSE, sélectionnez la vitesse d'essorage que vous desirez.
9. Sélectionnez, le cas échéant, les touches de fonction spéciales.
10. Appuyez sur la touche MARCHE/ARRET. Le voyant de fonctionnement s'allumera. Le programme de lavage sélectionné s'est mis en marche.

## Fin de programme

Lorsque la commande sélecteur de programme arrive à la POSITION STOP, cela signifie que le programme est terminé.

N'ouvrez pas la porte du lave-linge avant que le dispositif de sécurité incorpore au lave-linge ne soit déverrouillé.

Appuyez sur la touche ARRÊT/MARCHE.

## Conseils pratiques pour optimiser le lavage

Nous vous indiquons ici une série de Conseils dont vous devrez tenir compte pour utiliser votre lave-linge. Ces conseils concernent le type de linge que vous pouvez laver ainsi que les détergents que vous pouvez utiliser. Consultez-les avec attention. Cela vous permettra d'obtenir les meilleurs résultats de lavage et de conserver votre lave-linge en parfait état.

### Tri du linge

Classez le linge en fonction de :

- sa COULEUR
- sa SALISSURE
- sa SENSIBILITÉ

#### Couleur

- Avant d'introduire le linge dans le lave-linge, classez-le en fonction du type de tissu et de la résistance de ses couleurs.
- Lavez séparément le blanc et les articles de couleur.
- Si les articles de couleurs sont neufs, nous vous conseillons de la laver séparément plusieurs fois.

#### Salissure

- Classez les vêtements par leur degré de salissure et prêtez une attention particulière à ceux qui sont très sales ou ont des taches difficiles.

- Traitez avant le lavage, et avec un soin particulier, les parties très sales comme les cols et les poignets.
- Les vêtements peu sales doivent être lavés, de préférence, sur un programme court. Vous obtiendrez un excellent résultat de lavage et en plus vous économiserez de l'énergie.
- Les vêtements normalement sales doivent être lavés sur un programme normal de lavage.
- Les vêtements très sales doivent être lavés sur un programme long avec pré-lavage.

#### Sensibilité

- Certains tissus peuvent être, soit par leur matière soit par leur fabrication, sensibles au mouvement du tambour.  
Nous vous conseillons, dans ces cas-là, d'utiliser les PROGRAMME DELICATS dont dispose votre lave-linge.
- Les vêtements en laine peuvent être lavés sur un PROGRAMME SPECIAL LAINE dont dispose votre lave-linge.
- Assurez-vous au préalable que ces vêtements en laine peuvent être lavés en machine.

## Symboles d'entretien

Ces symboles se trouvent normalement sur les étiquettes qui sont sur les cols et les coutures latérales des vêtements. Ces symboles indiquent:

- La température maximum de LAVAGE.
- Le genre de nettoyage auquel ils peuvent ou non être soumis.
- Les produits avec lesquels ils peuvent ou non être soumis.
- Les traitements pour leur entretien.
- Les températures et les modes de repassage appropriés.

## Dessins symboles d'entretien

-  Peut être lavé à 30° C
-  Peut être lavé à 40° C
-  Peut être lavé à 60° C. Linge couleur.
-  Peut être lavé à 90° C. Linge résistant.
-  Ne peut être lavé à la maison.
-  Admet l'eau de Javel.
-  Admet l'eau de Javel.
-  N'admet pas l'eau de Javel.
-  Nettoyage à sec.
-  N'admet pas le nettoyage à sec.
-  Séchage lave-linge.
-  N'admet pas le séchage en lave-linge.
-  Nettoyage à sec et traitement spécial.
-  Nettoyage à sec. Utiliser uniquement des solvants minéraux, la benzine, l'essence de térébenthine etc...
-  Nettoyage à sec. On peut utiliser du perchloréthylène, en plus des précédents.
-  Nettoyage à sec. On peut utiliser tous les solvants habituels.
-  Repasser à chaleur faible.
-  Repasser à chaleur moyenne.
-  Repasser à chaleur forte.
-  Ne pas repasser à la maison.
-  Laine.

## Traitement des taches

Très souvent, et en fonction du type et des caractéristiques de certaines taches, vous n'arrivez pas aux résultats de lavage souhaités. Nous vous proposons ci-dessous une série de traitement spéciaux que vous pouvez appliquer à ces taches avant d'introduire les vêtements dans votre lave-linge.

### Taches solubles dans l'eau

Même si ces taches sont rebelles, traitez-les avec du détergent ou de la pâte de lavage.

### Taches insolubles dans l'eau

Traitez ces taches avec un agent spécial de nettoyage.

### Taches difficiles

Marqueur et stylo bille: frottez-les avec un linge imbibé d'alcool.

Cire de bougie: recouvrez-les avec du buvard et repassez-les à une température appropriée pour le tissu. Répéter l'opération si nécessaire.

Résine, graisse et crème pour la peau: éliminez-les avec de l'essence spéciale pour taches puis lavez le vêtement.

Goudron: Frottez-les avec du beurre et laissez agir. Ensuite, lavez le vêtement.

Sang, lait, oeuf: trempez le vêtement dans de l'eau froide puis lavez-le avec un détergent riche en enzymes à une température de 50° à 60°, si le tissu le permet.

Fruits, café, vin: Ces taches disparaissent normalement au bout de quelques lavages.

Si vous avez à faire à une tache non lavable ou particulièrement difficile, demandez conseil à un spécialiste. En tout état de cause, **N'UTILISEZ PAS DE PRODUITS CHIMIQUES DANS CE LAVELINGE.**

## Conseils sur le lavage

- Si vous lavez des vêtements supportant diverses températures de lavage, choisissez toujours la température la plus basse.
- Comme norme générale, les agents blanchissants ne peuvent être utilisés que pour laver le blanc résistant comme le coton, le lin, etc...
- Lavez les fibres synthétiques, mixtes ou délicates sur les programmes délicats pour éviter les froissements difficiles à éliminer au repassage.
- Il est conseillé de compléter les programmes délicats par un essorage bref. Vous augmenterez ainsi l'efficacité des rinçages et le linge sera bien égoutté.

## Conseil d'ordre général

### Entretien

Avant d'effectuer toute opération de nettoyage ou d'entretien, il est conseillé de débrancher le lave-linge.

### Nettoyage

Après chaque lavage, laissez la PORTE DE CHARGEMENT ouverte pendant un certain temps afin que l'air circule librement à l'intérieur de la machine.

Il est conseillé d'effectuer à vide, de temps en temps, un cycle de lavage complet en utilisant un produit anti-calcaire. Vous prolongerez ainsi la durée de vie de votre lave-linge.

### Nettoyage extérieur

Pour le nettoyage de l'extérieur du lave-linge, utilisez de l'eau tiède savonneuse ou un agent de nettoyage doux non abrasif ni dissolvant. Ensuite, essuyez bien l'appareil avec un linge doux sec.

### Nettoyage du bac à détergent

Nettoyez le BAC A DETERGENT dès que vous y voyez des résidus de produit de lavage. Pour ce faire, effectuez les opérations suivantes:

1. Sortez totalement le BAC A DETERGENT en tirant vers vous.
2. Nettoyez les COMPARTIMENTS du BAC. Utilisez pour ce faire de l'eau tiède et une brosse.
3. Nettoyez également les DISPOSITIFS D'ASPIRATION des compartiments à détergent liquide.

Lorsque ces opérations ont été effectuées, remettez en place le bac dans son logement.

## Guide pour résoudre les problèmes

Si un problème se présente lors de l'utilisation votre lave-linge, vous pourrez probablement le résoudre après avoir consulté les indications ci-dessous. Si tel n'est pas

le cas, débranchez l'appareil et mettez vous en contact avec le SERVICE APRES-VENTE. Il n'y a à l'intérieur de l'appareil aucun fusible ou composant pouvant être remplacé par l'utilisateur. Vous ne devez en aucun cas manipuler ou intervenir sur la machine.

### Le lave-linge ne se met pas en marche

- Il n'y a pas de courant.
- Le lave-linge n'est pas branché au secteur.
- Les fusibles de l'installation électrique ont sauté.
- La porte du lave-linge n'est pas bien fermée.
- La touche MARCHE-ARRET n'est pas enclenchée

### Le lave-linge ne charge pas d'eau

- Il n'y a pas d'eau au réseau.
- Le robinet d'entrée d'eau n'est pas ouvert.
- Le filtre du tuyau d'entrée est obstrué.
- Le tuyau d'alimentation est étranglé.

### Le lave-linge ne vidange pas et n'essore pas

- Le tuyau de vidange est étranglé.

### Le lave-linge vibre au fait trop de bruit

- Les VIS DE FIXATION INTERNE n'ont pas été enlevées.
- Le lave-linge est mal nivelé (consultez le livret d'installation).

### Important:

Certains modèles (à haute vitesse d'essorage) disposent d'un système de sécurité à l'essorage qui empêche le lancement de cet essorage si le linge à l'intérieur du tambour s'est concentré à l'excès, afin d'éviter un niveau excessif de vibrations. Si vous constatez que le linge n'est pas correctement essoré, relancez l'opération d'essorage après avoir réparti le linge de façon plus uniforme à l'intérieur du tambour.

Manual de  
instruções de  
uso e  
manutenção

## **Índice de matérias**

Familiarize-se com a sua máquina de lavar roupa .....	16
Advertências prévias.....	16
Instalação .....	16
Placa de características técnicas .....	16
Descrição de máquina de lavar roupa .....	16
Painel de comandos .....	16
Utilização de comandos de selecção .....	16
Comando selector de programas.....	16
Comando de selector de temperatura.....	16
Comando regulador de velocidade de centrifugação .....	16
Tecla de marcha/paragem .....	17
Teclas de funções adicionais .....	17
Introdução da roupa no tambor .....	17
Introdução de detergentes e aditivos .....	18
Detergente.....	18
Dosagem de detergente .....	18
Seleção do programa de lavagem.....	19
Tabelas de programas.....	19
Guia de programas .....	20 / 21
Limpeza previa .....	22
Limpeza e cuidados particulares.....	22
Funcionamento .....	22
Fim de programa.....	23
Conselhos práticos para otimizar a lavagem.....	23
Classificação de roupa .....	23
Simbolos de conservação.....	23
Tratamiento de nódoas .....	24
Conselhos gerais sobre a lavagem.....	24
Conselhos gerais.....	25
Guia para a solução de problemas.....	25

## Familiarize-se com a sua máquina de lavar

Antes de mais, deve familiarize-se e conhecer perfeitamente a sua máquina. Para ajudá-lo a reconhecer os diferentes dispositivos e elementos, incorporámos algumas figuras ilustrativas no final deste livro de instruções.

Consulte-as, por favor. Essas ilustrações permitir-lhe-ão compreender o texto e localizar visualmente todos os elementos que compõem a sua máquina.

## Advertências prévias

### Instalação

É imprescindível que todas as operações de instalação da MAQUINA DE LAVAR sejam realizadas de acordo com as normas em vigor. As instruções específicas de instalação encontram-se descritas no MANUAL DE INSTALAÇÃO.

### Placa de características técnicas

Aderida à parte anterior da sua MAQUINA DE LAVAR ROUPA, encontra-se uma PLACA DE CARACTERÍSTICAS TÉCNICAS onde figuram os dados técnicos e de identificação do aparelho. ESTA PLACA DEVE SER CONSULTADA ANTES DE SE EFECTUAR AS LIGAÇÕES ELÉCTRICAS.

Para preservar o meio ambiente a sua lavadora esta dotada de um sistema que tem a capacidade de adaptar-se as distintas condições de uso (carga de roupa e natureza de tecidos) garantindo um nível óptimo de água e energia mantendo os resultados de lavagem e enxaguadela. Isto faz que durante o processo de lavagem a quantidade que pode observar através da escoltilha lhe resulte baixo.

E além disso para o mesmo fim alguns modelos acrescentam um sistema patenteado que unicamente nos programas de lavagem para tecidos normais (algodão, linho, etc.), o tambor gira mais rápido do habitual durante um brevíssimo tempo (2

segundos). Isto acontece de seis a oito vezes durante toda a lavagem.

## Descrição da máquina de lavar roupa

### (Fig. 1)

- 1.- Tampo.
- 2.- Ocúlo.
- 3.- Puxador abertura ocúlo.
- 4.- Porta decorativa (segundo o modelo).
- 5.- Friso (segundo o modelo).

### Painel de comandos (Fig. 2)

- 6.- Comando selector de programas.
- 7.- Comando selector de temperaturas de lavagem (segundo modelo).
- 8.- Teclas de funções adicionais.
- 9.- Gaveta de detergente.
- 10.- Piloto de funcionamento.
- 11.- Comando regulador de velocidade de centrifugação.

## Utilização de comandos de selecção

### Comando selector de programas



Com este comando, poderá seleccionar o programa de lavagem que desejar, fazendo-o girar à direita até que o índice coincida com o número de programas pretendido. JAMAIS DEVERÁ FORÇAR O COMANDO em sentido contrário.

### Comando selector de temperaturas °C

Com este comando poderá seleccionar a temperatura de lavagem que de sejar.

Deverá então girá-lo suavemente até que o número correspondente à temperatura elegida coincida com o sinal.

Se deseja lavar com água fria, faça coincidir o sinal de frio  com o indicador.

### Comando regulador de velocidade de centrifugação



Com este comando poderá seleccionar a velocidade de centrifugação. Fazer coinci-



dir o número de rotações impresso no comando com o sinal gravado no painel de comandos do aparelho.

## Tecla de marcha/paragem

Depois de seleccionar o programa, é necessário premir esta tecla para que a máquina de lavar entre em funcionamento: O piloto de funcionamento acende-se após breves segundos, necessários para a activação da segurança da porta.

Se o programa se desenvolve sem interrupção, o óculo poderá ser aberto depois de ter finalizado o programa e de ter transcorrido o tempo necessário para que o dispositivo de segurança de bloqueio de porta que a máquina de lavar leva incorporado se desactive (aprox. 2 minutos). O piloto de funcionamento apagado indicá-lo-á.

Durante o funcionamento da máquina, o ciclo de lavagem pode ser interrompido premindo a tecla à posição de paragem; o Piloto apagar-se-á. Accionando a tecla à posição de marcha, a lavagem prossegue na mesma fase de ciclo em que foi interrompida. Se realiza esta operação com o fim de colocar ou retirar alguma peça de roupa, comprave se o nível de água não supera o nível do óculo e se a temperatura no interior não é elevada; tenha em conta que terá que aguardar uns segundos após o apagar do piloto, para permitir o desbloqueio de segurança da porta.

## Teclas de funções adicionais

Estas teclas oferecem-lhe a possibilidade de incorporar em qualquer programa de lavagem previamente seleccionado, uma série de funções e prestações adicionais, de acordo com os seus desejos e necessidades.

Em função do modelo adquirido, a sua máquina de lavar compreende algumas das seguintes funções.

## Tecla de eliminação de centrifugação

Premindo esta tecla, elimina-se a fase de centrifugação independentemente do programa seleccionado, evitando-se a formação de vincos na lavagem de tecidos especiais.

## Tecla selecção de centrifugação

O premir da tecla permite-lhe reduzir a velocidade de centrifugação. Esta redução está particularmente indicada na lavagem de roupa muito usada ou com acabamentos excepcionais.

## Tecla anti-vincos

Premindo esta tecla, o programa interromper se-á no último enxaguamento, pelo que a roupa ficará totalmente imersa em água dentro do tambor, sem que se formem vincos. Nesta situação, prima novamente a tecla para finalizar o programa ou seleccione o programa de enxaguamento para evitar a centrifugação

## Tecla lixivia extra

Accionando esta tecla, pode aumentar o nível de água de enxaguamento final. Aumenta o consumo de água.

## Tecla de frio

Premindo esta tecla, o programa seleccionado é efectuado sem aquecimento da água.

## Tecla de 1/2 carga

Os modelos sem sistema de capacidades automática variável permitem economizar água reduzindo o seu consumo no caso de lavagens com carga reduzida de roupa.

## Introdução da roupa no tambor

### Abertura do óculo

Para abrir o óculo do tambor, puxe o fecho (Fig. 1-3).

## **Carga de roupa no tambor ao introduzir a roupa no tambor, recomendamos-lhe as seguintes operações:**

- Comprove se todos os bolsos estão vazios.
- Desdobre as peças de roupa.
- Introduza separadamente cada urna das peças. Garanta a colocação das peças mais pequenas no fundo do tambor.
- Não as comprima.
- Tenha em conta o peso de carga de roupa recomendado nos diferentes programas.
- Ao lavar roupa de banho, procure não lavar exclusivamente toalhas; deverá misturá-las com outras peças.

Após a introdução da roupa no interior do tambor, pressione o óculo até que o note perfeitamente fechado. Verifique se nenhuma peça de roupa ficou presa entre o óculo e a junta de borracha.

## **Introdução de detergentes e aditivos**

Coloque o detergente ou aditivo na gaveta de detergente (Fig. 3). A gaveta de detergente da sua máquina dispõe, segundo os modelos, de três ou quatro compartimentos marcados com os seguintes símbolos:

**Compartimento:**  Detergente para a PRÉ-LAVAGEM.

**Compartimento:**  Detergente para a LAVAGEM.

**Compartimento:**  Aditivos líquidos (facultativo) tais como preparados, amaciadores, etc.

**Compartimento:**  (Optativo). Branqueadores líquidos: lixívia, etc.

**Observação:** O nível do líquido nunca deverá superar o SINAL MAX (Fig. 3)

### **Gaveta optativa**

Nesta máquina de lavar também poderá utilizar detergentes líquidos, mediante uma

gaveta optativa que pode ser adquirida através da REDE DE ASSISTENCIA TÉCNICA. Esta gaveta adicional deve ser colocada no COMPARTIMENTO  na gaveta de detergente (Fig. 3-A). Relativamente às doses recomendadas, siga as instruções dos fabricantes. De qualquer forma, o nível de detergente nunca deverá exceder o sinal MÁX de referência gravado no interior da gaveta.

## **Detergente**

Utilize unicamente detergentes apropriados para lavar roupa à máquina, de boa qualidade e que não produzam espuma. Para a lavagem de peças de lã, utilize sempre detergentes neutros.

## **Dosagem de detergente**

Recorde que a dose de detergente adequada depende sempre de:

- Quantidade de roupa a lavar.
- Tipo de roupa a lavar.
- Sujidade da roupa.
- Dureza da água.

Utilizar uma quantidade superior à necessária não melhora os resultados de lavagem e, para além do prejuízo económico, contribui negativamente para a conservação do meio ambiente.

Nos programas sem pré-lavagem, são recomendáveis os detergentes que permitem que a sua dosagem seja directamente introduzida no interior do tambor. Recomendamos-lhe, no entanto, a ter em conta as instruções do fabricante do respectivo.

A tabela que seguidamente lhe apresentamos pode servir-lhe de orientação para dosear o detergente em função da dureza da água e da quantidade de roupa a lavar.

# PORTUGUÊS

	CARGA DE ROUPA EM KG.			
	4,5	3,5	2	1 kg.
Dureza da água (Graus franceses)	Doses de detergente em gramas			
Branda: (Até 12)	90	80	65	55
Media: (12/25)	125	115	90	75
Dura: (25/37)	160	140	110	90
Muito dura: (máis de 37)	180	160	130	110
As informações de grau de dureza da água podem ser solicitadas nas entidades locais competentes. Se dispõe de informação em graus alemães obterá o equivalente multiplicando valores por 1,78.				

## Seleção do programa de lavagem

A aquisição de uma MAQUINA DE LAVAR MULTIPROGRAMA permite-lhe adaptar-se à lavagem de todo o tipo de roupa.

Para tal dispõe de 2 tipos de PROGRAMAS:

- 1.- PROGRAMAS NORMAIS, indicado para lavar roupa resistente.
- 2.- PROGRAMAS DELICADOS, indicado para lavar tecidos delicados.

Os sistemas de lavagem incorporados na sua máquina estão indicados para lavar roupa de algodão, sintética, acrílica, lãs, sedas.

Basicamente, os PROGRAMAS diferenciam-se uns dos outros pelo ritmo de rotação do tambor, assim como pela temperatura, tempo de lavagem e quantidade de água.

De uma forma geral, os ciclos NORMAIS estão aptos para lavar tecidos resistentes como algodão, sintéticos resistentes, linho, etc; enquanto que os ciclos DELICADOS,

com ritmo mais suave de movimento do tambor, menor temperatura e maiores níveis de água, estão previstos para lavar sintéticos, lã, seda, etc.

Os modelos que dispõem de comando de selecção de temperatura de lavagem, dispõem também de regulação automática de carga variável de forma a que o consumo de água e de energia se ajuste de forma automática à quantidade de roupa a lavar.

## Tabelas de programas

Seguidamente oferecemos-lhe uma TABELA DE PROGRAMAS pormenorizada que deverá consultar sempre que necessário. Nela encontrará todos os dados relativos aos diferentes tipos de programas de lavagem que a sua máquina dispõe.











Resumidamente, a tabela está representada no painel frontal ou superior do reservatório de detergente ou num cartão acessível na bolsa de documentação.

## Guia de máquina com 10 programas

### Programas de lavagem normais:

Tecidos de algodão, linho, cânhamo, etc.







**Carga máxima recomendada: 4,5 kg./5,0 kg. (conforme modelo)**

Posição Programa	DESCRIÇÃO DO PROGRAMA	Rango de programas recomendados	Compartimentos de produtos de lavagem	Símbolos da roupa	Grau de sujidade e branco/cor	Duração estimada
1	Pré-lavagem, seguida de lavagem, enxaguaduras absorção automática de aditivos se se desejam e centrifugação final.	90-70° C			Muito sujo. Branco.	115-135 minutos
		60-50° C			Muito sujo. Cores resistentes.	125-135 minutos
		40-Frio			Muito sujo. Cores delicadas.	110-120 minutos
2	Lavagem, enxaguaduras absorção automática de aditivos se se desejam e centrifugação final.	90-70° C			Sujo. Branco.	100-120 minutos
		60-50° C			Muito sujo.. Cores resistentes.	110-120 minutos
		40-Frio			Pouco sujo. Cores delicadas.	95-100 minutos
3	Enxaguaduras absorção automática de aditivos se se desejam e centrifugação final.				Tecidos resistentes.	40 minutos
4	Esgotamento e centrifugação longa.				Tecidos resistentes.	8 minutos

### Programas de lavagem delicados:

Tecidos delicados sintéticos, mistos, etc.



**Carga máxima recomendada: 2,5 kg.**

Posição Programa	DESCRIÇÃO DO PROGRAMA	Rango de programas recomendados	Compartimentos de produtos de lavagem	Símbolos da roupa	Grau de sujidade e branco/cor	Duração estimada
5	Lavagem, enxaguaduras absorção automática de aditivos se se desejam e centrifugação final.	60-50° C			Sujo. Branco.	55-60 minutos
		40-Frio			Pouco sujo. Cores delicadas.	45-50 minutos
6	Lavagem, enxaguaduras absorção automática de aditivos se se desejam e centrifugação final.	40-Frio			Pouco sujo. Cores delicadas.	40-45 minutos
7	Enxaguaduras absorção automática de amaciador e centrifugação final.				Tecidos delicados.	10 minutos
8	Esgotamento e centrifugação suave.				Tecidos delicados.	6 minutos

### Programa de lavado lana:

Tejidos de lana

**Carga máxima recomendada: 1,0 kg.**





Posição Programa	DESCRIÇÃO DO PROGRAMA	Rango de programas recomendados	Compartimentos de produtos de lavagem	Símbolos da roupa	Grau de sujidade e branco/cor	Duração estimada
9	Lavagem, enxaguaduras absorção automática de aditivos se se desejam e esgotamento.	40-Frio			Pouco sujo. Cores delicadas.	40-50 minutos
10	Esgotamento sem centrifugação.					5 minutos

## Guia de máquina com 13 programas

### Programas de lavagem normais:

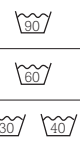
Tecidos de algodão, linho, cânhamo, etc.





**Carga máxima recomendada: 4,5 kg./5,0 kg. (conforme modelo)**

Posição Programa	DESCRIÇÃO DO PROGRAMA	Rango de programas recomendados	Compartimentos de produtos de lavagem	Símbolos da roupa	Grau de sujidade e branco/cor	Duração estimada
1	Pré-lavagem, seguida de lavagem, enxaguaduras absorção automática de aditivos se se desejam e centrifugação final.	90-70° C			Muito sujo. Branco.	125 minutos
		60-50° C			Muito sujo. Cores resistentes.	
		40-Frio			Muito sujo. Cores delicadas.	
2	Lavagem, enxaguaduras absorção automática de aditivos se se desejam e centrifugação final.	90-70° C			Sujo. Branco.	100 minutos
60-50° C		Sujo. Cores resistentes.			85 minutos	
40-Frio		Pouco sujo. Cores delicadas.			70 minutos	
5	Enxaguaduras absorção automática de aditivos se se desejam e centrifugação final.				Prendas de tecidos	30 minutos
6	Esgotamento e centrifugação longa.				Prendas de tecidos	5 minutos

### Programas de lavagem delicados:

Tecidos delicados sintéticos, mistos, etc.



**Carga máxima recomendada: 2,5 kg.**

Posição Programa	DESCRIÇÃO DO PROGRAMA	Rango de programas recomendados	Compartimentos de produtos de lavagem	Símbolos da roupa	Grau de sujidade e branco/cor	Duração estimada
7	Lavagem, enxaguaduras absorção automática de aditivos se se desejam e centrifugação final.	60-50° C			Sujo. Branco.	70 minutos
8		40-Frio			Pouco sujo. Cores delicadas.	50 minutos
10	Lavagem, enxaguaduras absorção automática de aditivos se se desejam e centrifugação final.	40-Frio			Pouco sujo. Cores delicadas.	40 minutos
11	Enxaguaduras absorção automática de amaciador e centrifugação final.				Tecidos delicados.	10 minutos
12	Esgotamento e centrifugação suave.				Tecidos delicados.	5 minutos

### Programa de lavado lana:

Tecidos de lana

**Carga máxima recomendada: 1,0 kg.**

Posição Programa	DESCRIÇÃO DO PROGRAMA	Rango de programas recomendados	Compartimentos de produtos de lavagem	Símbolos da roupa	Grau de sujidade e branco/cor	Duração estimada
9	Lavagem, enxaguaduras absorção automática de aditivos se se desejam e esgotamento.	40-Frio			Pouco sujo. Cores delicadas.	45 minutos
13	Esgotamento sem centrifugação.					3 minutos

## Limpeza prévia

Com a finalidade de evacuar e limpar o interior da máquina de eventuais resíduos de materiais lubrificantes e de água de ensaio, é conveniente proceder a uma limpeza prévia antes de a utilizar por primeira vez. Para o efeito, deverá realizar as seguintes operações:

- Coloque uma dose de detergente no COMPARTIMENTO  da GAVETA DE DETERGENTE.
- Seleccione com o comando selector de Programa o PROGRAMA DE LAVAGEM «2» (90° sem pré-lavagem).
- Ponha a máquina de lavar em funcionamento.
- Aguarde a finalização do PROGRAMA.

## Limpeza e cuidados particulares (Fig. 6)

A sua máquina de lavar tem uma bomba autolimpadora e portanto não necessita de operações de limpeza e manutenção, sem embargo, pode acontecer que determinados objectos caiam acidentalmente na bomba (por ex. botões, moedas, alfinetes, etc.) e porque não convém expulsá-los através do esgoto, previu-se que se retenha num filtro acessível na parte anterior da bomba para evitar os possíveis atascos. Para aceder ao mesmo é suficiente tirar o painel-base que cobre a parte inferior da máquina (figura 6A) procedendo da forma seguinte:

Com a ajuda de uma chave de fenda, desmonte antes os dois parafusos laterais (A), depois desenrave a pestana (D) na parte superior, girar segundo a seta (F) e desenravar as três pestanas (B).

Colocar debaixo do filtro um recipiente plano que recolha a pequena quantidade de água que sai à hora de extrair a tampa do filtro.

Gire a tampa do filtro no sentido contrário ao ponteiro do relógio e elimine da câmara da bomba os restos de fiapos ou pequenos objectos armazenados.

No caso da figura 6B, rodar a tampa Z, no sentido inverso aos ponteiros do relógio com a ajuda de uma moeda.

Para a posterior montagem, realize estas instruções em sentido contrário assegurando-se de que a tampa do filtro esteja fechado correctamente.

**Atenção:** Por razões de segurança, antes de tirar a tampa-base assegure-se de que o ciclo de lavagem tenha acabado e desligue a tomada do aparelho da zona da corrente.

## Funcionamento

Sempre que utilizar a sua máquina de lavar deverá realizar as seguintes operações:

- 1.- Comprove se a máquina se encontra ligada à rede e se o interruptor de electricidade está conectado.
- 2.- Abra a torneira de conduta de água.
- 3.- Introduza a roupa no TAMBOR DE LAVAGEM.
- 4.- Feche correctamente o ÓCULO.
- 5.- Introduza a dose de detergente na GAVETA DE DETERGENTE.
- 6.- Com o COMANDO SELECTOR DE PROGRAMAS seleccione o PROGRAMA que lhe convém.
- 7.- Com o COMANDO SELECTOR DE TEMPERATURA, seleccione a temperatura de Lavagem.
- 8.- Com o COMANDO SELECTOR DE VELOCIDADE DE CENTRIFUGAÇÃO, seleccione a velocidade.
- 9.- Seleccione, se necessário, as teclas de funções especiais.
- 10.- Prima a tecla PARAGEM/MARCHA. Acender-se-á o piloto de funcionamento. O programa de lavagem seleccionado está em funcionamento.

## Fim de programa

Quando o comando selector de programas atinge a POSIÇÃO STOP significa que o programa terminou.

NAO ABRA O ÓCULO DA MAQUINA DE LAVAR ANTES DE DESBLOQUEAMENTO DO DISPOSITIVO DE SEGURANÇA DA MAQUINA. Desligue na tecla PARAGEM/MARCHA.

## Conselhos práticos para otimizar a lavagem

Apresentamos-lhe seguidamente uma série de Conselhos, que deverá ter em conta aquando da utilização da sua lavadora, referentes aos diferentes tipos de roupa que poderá lavar, e distintos tipos de detergentes a utilizar. Consulte-os atentamente.

Ajudá-lo-ão obter melhores resultados de lavagem, assim como uma óptima manutenção da sua máquina.

## Classificação da roupa

Classifique as diferentes peças de roupa consoante a:

- COR
- SUJIDADE
- SENSIBILIDADE

### Cor

- Antes de introduzir a roupa no interior da máquina, seleccione as peças de roupa segundo o tipo de tecido e a resistência das cores.
- Lave separadamente a roupa branca e a roupa de cor.
- Se a roupa de cor for nova, aconselhá-mo a lavá-la separadamente durante as primeiras lavagens.

### Sujidade

- Classifique a roupa segundo o grau de sujidade e preste um tratamento espe-

cial à roupa particularmente suja ou com um tipo de nódoa especial.

- Trate previamente as zonas muito sujas em especial os colarinhos e os punhos.
- Lave a roupa ligeiramente suja num programa curto. Não só obterá um excelente resultado como também poupará energia.
- Lave a roupa medianamente suja num programa de lavagem normal.
- Lave a roupa muito suja num programa longo com pré-lavagem.

### Sensibilidade

- Algumas peças de roupa, quer pelo tecido quer pela sua elaboração, são particularmente sensíveis ao movimento.
- Aconselhamos portanto a utilização dos PROGRAMAS DELICADOS de que a sua máquina dispõe.
- A roupa de lã pode ser lavada num PROGRAMA ESPECIAL DE LÃ que figura na sua máquina.

Comprove previamente se a sua roupa de lã pode ser lavada à máquina.





















## Simbolos de conservação

Estes simbolos encontram-se normalmente nas etiquetas localizadas nos colarinhos e costuras laterais da roupa.

Estes simbolos indicam:

- Temperatura maxima de LAVAGEM.
- Tipo de limpeza a que pode ser sujeita.
- Produtos com os quais pode ser lavada.
- Tratamentos para a sua conservação.
- Temperaturas e formas adequadas de passar a ferro.

## Desenhos/símbolos de conservação

-  Pode-se lavar a 30° C.
-  Pode-se lavar a 40° C.
-  Pode-se lavar a 60° C. Roupa cor.
-  Pode-se lavar a 90° C. Roupa resistente.
-  Não se pode lavar em casa.
-  Admite lixívia.
-  Admite lixívia.
-  Não admite lixívia.
-  Limpeza a seco.
-  Não Limpeza a seco.
-  Secagem secador de roupa.
-  Não aceita secador de roupa.
-  Limpeza a seco e tratamento especial.
-  Limpeza a seco. Utilizar unicamente dissolventes minerais, benzina aguarrás, etc.
-  Limpeza a seco. Pode-se utilizar percloroetileno, para além dos anteriormente mencionados.
-  Limpeza a seco. Pode-se utilizar todos os dissolventes correntes.
-  Passar a ferro a temperatura suave.
-  Passar a ferro a temperatura média.
-  Passar a ferro a temperatura forte.
-  Não se pode passar a ferro em casa.
-  Lã.

## Tratamento de nódoas

Múltiplas vezes, e devido ao tipo e características de algumas nódoas, não se obtêm os resultados de lavagem desejados. Apresentamos-lhe de seguida uma série de tratamentos especiais a que pode submeter as nódoas antes de colocar as peças de roupa na máquina.

### Nódoas solúveis em água

Trate estas nódoas, por muito difíceis que sejam, com uma pasta de detergente.

### Nódoas insolúveis em água

Trate estas nódoas com um agente especial de limpeza.

### Nódoas específicas

**Esferográfica:** esfregar com um pano impregnado de álcool.

**Cera de velas:** cobrir estas nódoas com uma folha de papel mataborrão e passar o ferro a uma temperatura adequada ao tecido. Repetir a operação se necessário.

**Resina, gordura e creme para a pele:** limpar com benzina tira-nódoas e lavar em seguida.

**Alcatrão:** esfregar com manteiga e deixar actuar durante algum tempo. Finalmente, lavar a peça de roupa.

**Sangue, leite e ovo:** embeber em água fria e seguidamente lavar com detergente enzimático a uma temperatura de 50° a 60°, sempre que o tipo de tecido o permita.

**Fruta, café e vinho:** Estas nódoas normalmente desaparecem após varias lavagens. Se deparar com algum tipo de nódoa não lavável ou particularmente crítica, peça conselho a um especialista. **NUNCA UTILIZE PRODUTOS QUÍMICOS NESTA MÁQUINA DE LAVAR.**

## Conselhos gerais sobre a lavagem

- Se lavar roupa que admite diferentes temperaturas de lavagem, deverá seleccionar sempre a temperatura mais baixa.
- Regra geral, os branqueadores só podem ser utilizados para lavar tecidos brancos resistentes tais como o algodão, o linho, etc...
- A roupa de fibra sintética, mista e delicada deverá ser lavada em Programas Delicados; evitará assim a formação de vincos difíceis de eliminar na passagem a ferro.
- É vivamente recomendável complementar os Programas Delicados com uma centrifugação breve, desta forma aumentará a eficácia do enxaguamento e a roupa sairá bem escorrida.



## Conselhos gerais

### Manutenção

Antes de levar a cabo qualquer operação de limpeza ou de manutenção, deverá desligar a máquina de lavar da corrente eléctrica.

### Limpeza

Depois de cada lavagem, mantenha o ÓCULO aberto durante um certo tempo para que o ar circule livremente no interior da máquina.

É conveniente realizar periodicamente um Ciclo de Lavagem completo, utilizando um produto descalcificador; prolongará assim a vida da sua máquina de lavar roupa.

### Limpeza exterior

Para a limpeza exterior da sua máquina de lavar, utilize água tédida com sabão ou um agente de limpeza suave que não seja abrasivo nem dissolvente. Finalmente seque bem com um pano suave.

### Limpeza da gaveta de detergente

Limpe a GAVETA DE DETERGENTE sempre que detectar resíduos de algum produto de lavagem da seguinte maneira:

- 1.- Extraia totalmente a GAVETA DE DETERGENTE puxando a asa para o exterior.
- 2.- Limpe os COMPARTIMENTOS da GAVETA com água morna e uma escova.
- 3.- Limpe igualmente os SIFÕES dos compartimentos de líquido.

Finalizadas estas operações, introduza novamente a gaveta na máquina de lavar.

## Guia para a solução de problemas

Se surgir algum problema ao utilizar a sua máquina, poderá provavelmente resolvê-lo após a consulta das indicações que se seguem.

Caso contrário, desligue a máquina da corrente eléctrica e contacte o SERVIÇO de ASSINTÊNCIA TÉCNICA. No interior

não existe nenhum fusível ou componente análogo que possa ser substituído pelo utilizador. Não abra, sob nenhum pretexto, a máquina de lavar

### A máquina de lavar não funciona

- Não há corrente eléctrica.
- A máquina está desligada da corrente eléctrica.
- Os fusíveis da instalação eléctrica "saltaram".
- O óculo não está correctamente fechado.
- A tecla MARCHA/PARAGEM está desligada.

### A máquina de lavar não se abastece de água

- Não há água da companhia.
- A torneira da entrada de água não está aberta.
- O filtro da mangueira está obstruído.
- O tubo de alimentação de água está estrangulado.

### A máquina de lavar não extrai água nem centrifuga

- O tubo de extracção de água está estrangulado.

### A máquina vibra ou produz um ruído excessivo.

- Os PARAFUSOS DE FIXAÇÃO INTERNA não foram extraídos (consulte o manual de instalação).
- A máquina está mal nivelada.

### Importante:

Alguns modelos (alta velocidade de centrifugação) dispõem de um sistema de segurança na centrifugação que impede a sua realização quando a distribuição da roupa no tambor se concentra de tal forma que atingiria um nível excessivo de vibrações. Se detectar que a roupa não sai convenientemente escorrida, volte a centrifugá-la depois de reparti-la uniformemente no interior do tambor.

Instruction and  
maintenance  
booklet

**Contents**

Getting to know your washing machine..... 28

Preliminary warnings..... 28

Description of your washing machine..... 28

Using the selector controls ..... 28

    Programme selector control ..... 28

    Temperature selector control ..... 28

    Spin speed selector dial ..... 29

Stop/start button ..... 29

Additional function buttons ..... 29

Loading the machine ..... 29

Adding detergent and additives ..... 30

Selecting the wash programme ..... 31

Programme tables..... 31

Programme guide ..... 32 / 33

Cleaning your washing machine before use..... 34

Cleaning and special care ..... 34

Starting your machine ..... 34

End of programme ..... 34

Practical advice for a better wash..... 35

Sorting the clothes ..... 35

Care label symbols..... 35

Treating stains..... 36

Practical advice on the wash load..... 36

General hints on washing..... 36

General tips ..... 37

Troubleshooting guide ..... 37

## Getting to know your washing machine

Before doing anything else you should get to know your washing machine perfectly. To help you recognise all the different devices and elements which your machine is equipped with, we have included some diagrams. These can be found at the back of the BOOKLET, inside the back cover.

Please study them carefully. They will help you to understand the text and to visually locate all the elements which make up your machine.

## Preliminary warnings

### Installation

It is essential that the installation of your WASHING MACHINE be carried out in accordance with current standards.

Specific installation instructions can be found in the INSTALLATION MANUAL.

Before starting your washing machine, it is absolutely essential to remove the INTERNAL FIXING SCREWS, used for transit. To do this, consult the installation manual.

### Technical specifications table

Stuck to the back of your WASHING MACHINE, you will find a TECHNICAL SPECIFICATIONS TABLE, which gives the technical and identification information for your machine. THIS LABEL SHOULD BE CONSULTED BEFORE MAKING ANY ELECTRICAL CONNECTIONS.

In order to preserve the environment, your washing machine is equipped with a system which is capable of adapting to different conditions of use (amount of clothes and type of fabric), thereby ensuring an optimum level of water and power with the same wash and rinse results. This means that during the washing process, the amount of water you observe through the hatch may seem low.

Moreover, for the same reason, some models have a patented system by means of which the drum turns faster than normal for a short amount of time (2 seconds) only in the wash programmes for normal fabrics (cotton, linen, etc.). This occurs between six and eight times during the whole wash.

## Description of your washing machine

(Figure 1)

- 1.- Top.
- 2.- Loading door.
- 3.- Handle.
- 4.- Exterior door (depending on model).
- 5.- Plinth (depending on model).

### Control panel (Figure 2)

- 6.- Programme selector control knob.
- 7.- Wash temperature selector control knob.
- 8.- Additional function buttons.
- 9.- Detergent dispenser.
- 10.- «ON» light.
- 11.- Spin speed selector dial.

## Using the selector controls

### Programme selector control



You can use this control to select the Wash Programme you require. Turn the control knob clockwise. Until the indicator coincides with the number of the programme required. NEVER TRY TO FORCE THE KNOB in the opposite direction.

### Temperature selector control



Use this control to select the wash temperature you require. Turn it gently until the number corresponding to the temperature required coincides with the indicator.

If you want to wash with cold water, turn the knob until the cold symbol  coincides with the indicator.

## Spin speed selector dial



With this dial, you can choose the spin speed. To do this turn dial until the speed printed on the dial coincides with the printed sign on the machine.

## Stop/start button



Once you have selected programme you require, press this button to start your washing machine. The «ON» light will come on after a few seconds, during which time the door. Safety device is activated.

If the programme is completed without interruptions, you can open the loading door once the programme is over and you have waited for the door locking safety device to be deactivated (about 2 minutes). The «ON» light will go off indicate this.

When your washing machine is in operation, the wash cycle can be interrupted by pressing the stop/start button. The «ON» light will go off. Press the stop/start button again, to start your washing machine from the phase of the cycle where it left off. If you stop your machine to add or remove garments, make sure that the water level is not so high that it could overflow when the door is opened. Also make sure that the temperature inside the drum is not too high. Remember that even though the «ON» light goes off, you have to wait about two minutes until the door safety device is deactivated before you can open the door.

## Additional function buttons

By pressing these buttons you can include a series of additional functions and features in the wash programme you have selected. These functions and features will enable you to adjust the wash to your particular needs and requirements.

Depending on the model, your washing machine will have some of the following functions.

### No spin button



Press this button to eliminate the spin phase from any programme selected. This will help to avoid creasing when washing special fabrics.



### Spin selector button

Press this button to reduce spin speed. This function is specially recommended for washing clothes which are very worn or have a special finish.

### Creaseguard button



Press this button to interrupt the last rinse and hold the clothes immersed in water inside the drum to avoid creasing. Press the button again to complete the programme. Or select the drain-only programme to avoid the spin cycle.

### Extra rinse button



Press this button to increase the final rinse. This increases water consumption.

### Cold wash button



Press this button to select a cold wash programme.

### Load button



In the models which do not have the automatic variable capacity feature, press this button to save water by reducing consumption when washing small loads.

## Loading the machine

### Opening the door

In order to open the door, pull outwards on the handle (Figure 1-3)

### Loading the drum

When loading clothes into the drum, you should bear the following points in mind:

- Make sure all the pockets are empty.
- Stretch out and unfold each item.

- Put the items into the drum one by one, so that they do not get tangled up together.
- Take into account the recommended load size for each programme.
- When washing towels, try not to wash them on their own. Mix them in with other clothes.

Once you have loaded the drum, close the door by pressing on it until it is properly closed. Make sure that no clothes get trapped between the door and the rubber seal.

## Adding detergent and additives

Before starting the wash programme, add the detergent or additive to the detergent dispenser (Figure 3).

Depending on the model, the detergent dispenser in your washing machine has three or four compartments marked with the following symbols.



**compartment:**

For the PREWASH detergent.



**compartment:**

For the MAIN WASH detergent.



**compartment:**

For additives like starch, fabric conditioner, etc., if required.



**compartment:**

(Optional) For liquid whiteners: bleach, etc., if required.

**Note:** The level of liquid should never exceed the MAX LEVEL (Figure 3).

## Optional dispenser

You can also use liquid detergent in your washing machine. To do this you need the optional dispenser which you can obtain

through the FAGOR SERVICE NETWORK. This optional dispenser should be placed in the  COMPARTMENT of the detergent dispenser (Figure 3-A). Always use the amount recommended by the detergent manufacturer. However, the detergent should never go above the MAX level marked on the side of the dispenser.

## Detergent

Only use detergents suitable for automatic washing machines good quality detergents which do not produce too much lather. When washing woollen garments, only use neutral detergents.

## Detergent guide

Remember that the amount of detergent to be used always depends on:

- The size of the load.
- The type of clothes to be washed.
- How dirty the clothes are.
- The hardness of the water.

Using more detergent than necessary will not improve the results of your wash. In addition to being a waste it will also have negative effects on the environment.

For wash programmes without a prewash, it is best to use detergents which can be put straight in the drum. In any case, we recommend that you follow the instructions of the manufacturer of the detergent used.

The following table will help you to determine the amount of detergent to be used, depending on the hardness of the water and the size of the load.

## ENGLISH

	LOAD SIZE IN KG.			
	4,5	3,5	2	1 kg.
Water Hardness (French measures)	Amount of detergent in grammes			
Soft: (Up to 12)	90	80	65	55
Medium: (12/25)	125	115	90	75
Hard (25/37)	160	140	110	90
Very hard (25/37)	180	160	130	110
Information about water hardness can be obtained from your local authority. If your water hardness is measured in german measures, divide the hardness values given above by 1.78.				

### Selecting the wash programme

Your washing machine offers you a wide range of programmes which will enable you to wash all types of clothing.

It has 2 types of PROGRAMME:

- 1.- NORMAL WASH PROGRAMMES, for resistant fabrics.
- 2.- DELICATE WASH PROGRAMMES, for delicate fabrics.

The wash systems included in your washing machine are ideal for washing both cotton and synthetic garments, as well as woollen, silk or acrylic garments.

Basically, what varies between PROGRAMMES is the drum rotation speed, temperature, wash time and water level.

In general, the NORMAL, cycles are best for washing resistant fabrics like cotton, resistant synthetics, linen, etc., whilst the DELICATE cycles, with slower drum rota-

tion speeds, lower temperature and higher water levels, are for synthetic fabrics, wool, silk, etc.

The models which have the wash temperature selector control have an automatic variable load control feature, which automatically adjusts the consumption of water and electricity to the a quantity of clothes to be washed.

### Programme tables

There follows a number of detailed PROGRAMME TABLES. Please consult them, as they will provide you with information about the different wash programmes which your washing machine offers.











An abbreviated version of the table can be found on the front or top panel of the detergent dispenser, or on a card included in the documentation bag.

## Guide for washing machines with 10 programmes

### Normal wash programmes:

Fabrics of cotton, linen, canvas, etc.







Maximum recommended load: 4,5 kg./5,0 kg. (depending on model)

Program setting	PROGRAMME DESCRIPTION	Range of recommend. temperatures	Wash product compartments	Clothes symbols	Degree of dirtiness whites / coloureds	Estimated duration
1	Prewash, followed by wash, rinsing, automatic absorption of additives if required and final spin.	90-70° C			Very dirty. White.	115-135 minutes
		60-50° C			Very dirty. Resistant colours.	125-135 minutes
		40-Cold			Very dirty. Delicate colours.	110-120 minutes
2	Wash, rinsing, automatic absorption of additives if required and final spin.	90-70° C			Dirty. White.	100-120 minutes
		60-50° C			Dirty. Resistant colours.	110-120 minutes
		40-Cold			Slightly soiled. Delicate colours.	95-100 minutes
3	Rinse with automatic absorption of additives if required and final spin.				Resistant fabrics.	40 minutes
4	Draining and long spin.				Resistant fabrics.	8 minutes

### Delicate wash programmes:

Delicate synthetic fabrics, mixed fabrics, etc.



Maximum recommended load: 2,5 kg.

Program setting	PROGRAMME DESCRIPTION	Range of recommend. temperatures	Wash product compartments	Clothes symbols	Degree of dirtiness whites / coloureds	Estimated duration
5	Wash, rinsing, automatic absorption of additives if required and final spin.	60-50° C			Dirty. White.	55-60 minutes
		40-Cold			Slightly soiled. Delicate colours.	45-50 minutes
6	Short wash, rinsing, automatic absorption of additives if required and final spin.	40-Cold			Slightly soiled. Delicate colours.	40-45 minutes
7	Rinse with automatic absorption of additives if required and final spin.				Delicate fabrics.	10 minutes
8	Draining and gentle spin.				Delicate fabrics.	6 minutes

### Wool wash programme:

Wool Fabrics

Maximum recommended load: 1,0 kg.

Program setting	PROGRAMME DESCRIPTION	Range of recommend. temperatures	Wash product compartments	Clothes symbols	Degree of dirtiness whites / coloureds	Estimated duration
9	Wash, rinsing, automatic absorption of additives if required and draining.	40-Cold			Slightly soiled. Delicate colours.	40-50 minutes
10	Draining without spin.					5 minutes













## Guide for washing machines with 13 programmes

### Normal wash programmes:

Fabrics of cotton, linen, canvas, etc.







Maximum recommended load: 4,5 kg./5,0 kg. (depending on model)

Program. setting	PROGRAMME DESCRIPTION	Range of recommend. temperatures	Wash product compartments	Clothes symbols	Degree of dirtiness whites / coloureds	Estimated duration
1	Prewash, followed by wash, rinsing, automatic absorption of additives if required and final spin.	90-70° C			Very dirty. White.	125 minutes
		60-50° C			Very dirty. Resistant colours.	
		40-Cold			Very dirty. Delicate colours.	
2	Wash, rinsing, automatic absorption of additives if required and final spin.	90-70° C			Dirty. White.	100 minutes
60-50° C				Dirty. Resistant colours.	85 minutes	
40-Cold				Slightly soiled. Delicate colours.	70 minutes	
5	Rinse with automatic absorption of additives if required and final spin.				Resistant fabric garments.	30 minutes
6	Draining and long spin.				Resistant fabric garments.	5 minutes

### Delicate wash programmes:

Delicate synthetic fabrics, mixed fabrics,



Maximum recommended load: 2,5 kg.

Program. setting	PROGRAMME DESCRIPTION	Range of recommend. temperatures	Wash product compartments	Clothes symbols	Degree of dirtiness whites / coloureds	Estimated duration
7	Wash, rinsing, automatic absorption of additives if required and final spin.	60-50° C			Dirty. White.	70 minutes
8		40-Cold			Slightly soiled. Delicate colours.	50 minutes
10	Short wash, rinsing, automatic absorption of additives if required and final spin.	40-Cold			Slightly soiled. Delicate colours.	40 minutes
11	Rinse with automatic absorption of additives if required and final spin.				Delicate fabrics.	10 minutes
12	Draining and gentle spin.				Delicate fabrics.	5 minutes

### Wool wash programme:

Wool Fabrics

Maximum recommended load: 1,0 kg.

Program. setting	PROGRAMME DESCRIPTION	Range of recommend. temperatures	Wash product compartments	Clothes symbols	Degree of dirtiness whites / coloureds	Estimated duration
9	Wash, rinsing, automatic absorption of additives if required and draining.	40-Cold			Slightly soiled. Delicate colours.	45 minutes
13	Draining without spin.					3 minutes

## Cleaning your washing machine before

It is advisable to clean the inside of your washing machine before using it for the first time, in order to get rid of any lubricants or water left over from testing. To do this you should:

- Put a measure of detergent into the  COMPARTMENT of the DETERGENT DISPENSER.
- Select WASH PROGRAMME «2» (90° without prewash) with the programme selector control knob.
- Start the washing machine.
- Wait until the PROGRAMME finishes.

## Cleaning and special care (Fig. 6)

Your washing machine is fitted with a self-cleaning pump and therefore does not require any cleaning or maintenance. However, certain objects may accidentally fall into the pump (e. g. buttons, coins, pins, etc.) and as it is not a good idea for them to be expelled through the drain pipe, they will be caught by an accessible filter in the front of the pump to prevent any jamming. To gain access to the pump, you just have to remove the panel-kickplate covering the bottom part of your washing machine (Figure 6A) and proceed as follows:

With the aid of a screwdriver, first of all undo the two screws at the side (A), and then disengage the lug (D) at the top, turn in the direction of the arrow (F) and disengage the three lugs (B).

Place a flat container under the filter to catch the small amount of water that will come out when you remove the filter cover.

Turn the filter cover anticlockwise and remove from the pump chamber any fluff or small objects that have built up over time.

In the case of figure 6B, turn the cover Z anticlockwise with the help of a coin.

To put everything back in place, just carry out these instructions in reverse and ensure that the filter cover is properly closed.

**Warning:** For safety reasons, before removing the cover-kickplate, ensure that the wash cycle is over and unplug the machine from the mains supply.

## Starting your machine

When starting your washing machine, carefully follow all the steps explained below:

- 1.- Check that the washing machine is plugged in and that the power is turned on.
- 2.- Turn on the tap or open the stopcock.
- 3.- Put the clothes into the DRUM.
- 4.- Close the LOADING DOOR properly.
- 5.- Put the required amount of detergent into the DETERGENT DISPENSER.
- 6.- Select the PROGRAMME you require with the PROGRAMME SELECTOR control knob.
- 7.- Select the wash temperature with the TEMPERATURE SELECTOR control knob.
- 8.- Select the required spin speed with the SPIN SPEED SELECTOR DIAL.
- 9.- Select any special functions you require by pressing the corresponding buttons.
- 10.- Press the STOP/START button. The «ON» light will come on. The wash programme selected will now begin.

## End of programme

When the programme selector control knob reaches the STOP POSITION, this means that the programme has finished.

DO NOT OPEN THE DOOR OF YOUR WASHING MACHINE UNTIL THE DOOR SAFETY DEVICE IS DEACTIVATED.

Press the STOP/STAR button.

## Practical advice for a better wash

There follows some advice, which you should bear in mind when using your washing machine. Advice concerning the different types of clothes you can wash and the different types of detergent you can use.

Please read these pages carefully as they will help you to get the best results from your machine and to maintain it properly.

## Sorting the clothes

Sort the different articles of clothing according to:

- COLOUR.
- DIRTINESS.
- SENSITIVITY.

### Colour

- Before putting the clothes into the machine, sort the clothes according to the type of fabric and depth of colour.
- Wash whites separately from coloureds.
- If your coloureds are new, it is best to wash them separately the first few times.

### Dirtiness

- Sort the clothes according to dirtiness. Give special treatment to those which are very dirty or have got difficult stains.
- Treat very dirty areas, like collars and cuffs, beforehand.
- Wash clothes that are only slightly dirty in short programmes. In this way, you will save energy as well as getting excellent results.
- Wash averagely dirty clothes in a normal wash programme.

- Wash very dirty clothes in a long programme with a prewash.

### Sensitivity













- Certain clothes, either because of their fabric or the way they are made, may be sensitive to action of your machine. When washing them it is best to use DELICATE PROGRAMMES.
- You can wash woollen garments in the SPECIAL WOOL PROGRAMME. Make sure, first of all, that your woollen garments are machine washable.









## Care label symbols

These symbols are normally found on the care labels in the necks or side seams of your clothes. They indicate:

- Maximum WASH temperature.
- Type of wash they can withstand.
- Products with which they can or cannot be washed.
- Treatments for their care.
- Correct ironing temperature and method.

### Care label symbols

-  For washing at 30° C.
-  For washing at 40° C.
-  For washing at 60° C. Coloureds.
-  For washing at 90° C. Resistant fabrics.
-  Do not wash at home.
-  For bleaching.
-  For bleaching.
-  Do not bleach.
-  For dry cleaning.
-  Do not dry clean.
-  For drying.
-  Do not dry.

-  For dry cleaning and special treatments.
-  For dry cleaning. Use only mineral solvents: benzine, white spirit, etc.
-  For dry cleaning. Perchlorethylene may be used in addition to the previous solvents.
-  For dry cleaning. All normal solvents can be used.
-  Cool iron.
-  Warm iron.
-  Hot iron.
-  Do not iron at home.
-  Wool.

## Treating stains

On many occasions, due to the type and characteristics of some stains, you may not be able to get the results you would like from the wash. There follows a guide to the special treatments you can apply to these stains before putting the clothes into your washing machine.

### Water soluble stains

Treat these stains, even if they are stubborn, with concentrated detergent or washing soap.

### Stains not soluble in water

Treat these stains with a special stain removal product.

### Difficult stains

Felt-tip pen and biro: rub these stains with a cloth soaked in alcohol.

Candle wax: cover these stains with a piece of blotting-paper and iron at the correct temperature for the material. If necessary, repeat the operation.

Resin, grease and skin-care cream: treat these stains with a petrol-based stain remover and then wash.

Tar: rub these stains with butter and set to one side for a while, then wash.

Blood, milk and egg: soak in cold water and then wash with biological detergent at a

temperature of 50° to 60°, provided the fabric can take it.

Fruit, coffee and wine: these stains normally disappear after a number of washes.

If you come up against a stain which is not washable or particularly stubborn, ask for specialist advice. In any case, NEVER USE CHEMICAL PRODUCTS IN THIS WASHING MACHINE.

## Practical advice on the wash load

- Whenever possible, it is best to wash with a full load, as this will reduce water and electricity consumption considerably.
- If you have to wash very dirty clothes or very absorbent items (towels, bathroom linen, etc.), it is advisable to reduce the maximum load given.
- Whenever possible, we recommend that you wash items of different sizes in the same wash programmes, as this helps the wash action and benefits the distribution of clothes in the drum during spin drying. It also means that the machine operates more quietly.

## General hints on washing

- When you wash garments which require different wash temperatures, always select the lowest temperature.
- Generally speaking, whiteners should only be used to wash resistant white fabrics such as cotton, linen, etc.
- Wash garments made of synthetic, mixed and delicate fibres in delicate programmes to avoid creasing which will be difficult to iron out.
- It is best to finish delicate programmes with a short spin. This will increase the efficiency of the rinses and mean that the clothes are well wrung out.

## General tips

### Maintenance

Before cleaning or carrying out any maintenance operation on your washing machine, always unplug it from the mains supply.

### Cleaning

After each wash, leave the loading door open for a while so that air can circulate inside your machine.

From time to time it is a good idea to run a complete wash cycle, using a descaling product. This will help prolong the life of your machine.

### Cleaning the outside of your washing machine

Use warm soapy water or a gentle nonabrasive cleaning agent which is not a solvent to clean the outside of your washing machine. Then dry it well with a soft cloth.

### Cleaning the detergent dispenser

Clean the detergent dispenser whenever you see a build up of washing powder deposits. To do this:

- Take the DETERGENT DISPENSER right out, pulling outwards the handle.
- Clean the DISPENSER COMPARTMENTS with warm water and a brush.
- Clean the SUCTION SYPHONS as well.

Once you have done this, put the dispenser back in your washing machine.

## Troubleshooting guide

If you have problem with your washing machine, you will probably be able to solve it by consulting the following guide.

If the guide does not offer a solution to the problem, unplug your washing machine and call your nearest AUTHORISED SERVICE CENTRE. Your washing machine contains no fuses or similar components which you can change. NEVER tamper with your washing machine.

### Your washing machine does not start

Possible causes

- There is no electricity supply.
- Your washing machine is not plugged in.
- A mains fuse has blown.
- Your washing machine door is not properly shut.
- The STOP/START button has not been pressed.

### Your washing machine is not taking in water

Possible causes

- The mains water supply has been cut off.
- The water inlet tap is turned off.
- The hose filter is blocked.
- The pipe is blocked or bent.

### Your washing machine does not empty or spin

Possible causes

- The water outlet pipe is blocked or bent.

### Your washing machine vibrates or makes a lot of noise.

Possible causes

- The INTERNAL FIXING SCREWS have not been removed. (Consult the installation manual).
- The washing machine has not been properly levelled.

### Important

Some models (high spin speeds) have a spin safety system which stops the spin function from working if the clothes are not properly distributed in such a way that they could cause excessive vibrations. If your clothes should come out very wet, spin dry them again ensuring that they are evenly distributed in the drum.

Manual de  
instrucciones  
de uso y  
mantenimiento

**Índice de materias**

Familiarícese con su lavadora .....	40
Advertencias previas .....	40
Instalación .....	40
Placa de características técnicas .....	40
Descripción de la lavadora .....	40
Panel de comandos .....	40
Utilización de mandos de selección .....	40
Mando selector de programas .....	40
Mando selector de temperaturas .....	40
Mando regulador de velocidad de centrifugado .....	41
Tecla de marcha/paro .....	41
Teclas de funciones adicionales .....	41
Introducción de la ropa en el tambor .....	42
Introducción de detergentes y aditivos .....	42
Detergente .....	42
Dosificación de detergente .....	42
Selección del programa de lavado .....	43
Tablas de programas .....	43
Guía de programas .....	44 / 45
Limpieza previa .....	46
Limpieza y cuidados particulares .....	46
Puesta en marcha .....	46
Fin del programa .....	46
Consejos prácticos para optimizar el lavado .....	47
Clasificación de la ropa .....	47
Símbolos de conservación .....	47
Tratamiento de manchas .....	48
Consejos prácticos sobre la carga de ropa en el tambor .....	48
Consejos generales sobre lavado .....	48
Consejos generales .....	49
Guía para la solución de problemas .....	49

## Familiarícese con su lavadora

Antes que nada debe familiarizarse y conocer perfectamente su lavadora. Con el fin de ayudarlo a reconocer los distintos dispositivos y elementos de los que esta dotada, hemos incorporado a este MANUAL unas figuras ilustrativas, situadas al final del presente libro de instrucciones, en la contraportada. Le rogamos se sirva consultarlas. En ellas aparecen una serie de ilustraciones que le ayudarán sin duda a comprender el texto y localizar visualmente todos los elementos que componen su aparato.

## Advertencias previas

### Instalación

Es indispensable, que las operaciones de instalación de la LAVADORA, sean realizadas de acuerdo con las normas en vigor. Las instrucciones específicas de instalación se desarrollan en el MANUAL DE INSTALACIÓN.

Antes de la puesta en servicio de la lavadora recuerde que es absolutamente preciso retirar los TORNILLOS DE FIJACIÓN INTERNA, previstos para el transporte. Para ello consulte el Manual de Instalación.

### Placa de características técnicas

Adherida en la parte anterior de su LAVADORA, se encuentra la PLACA DE CARACTERÍSTICAS TÉCNICAS, en ella figuran los datos técnicos y de identificación de este aparato. ESTA PLACA DEBE SER CONSULTADA ANTES DE PROCEDER A REALIZAR LAS CONEXIONES ELÉCTRICAS.

Con el fin de preservar el medio ambiente su lavadora está dotada de un sistema que tiene la capacidad de adaptarse a las distintas condiciones de uso (carga de ropa y naturaleza de tejido) garantizando un nivel óptimo de agua y energía manteniendo los resultados de lavado y aclarado. Esto hace que durante el proceso de lavado la cantidad de agua que puede observar a través de la escotilla le resulte bajo.

Y además para el mismo fin algunos modelos añaden un sistema patentado que únicamente en los programas de lavado para tejidos normales (algodón, lino, etc.), el tambor gira más rápido de lo habitual durante un brevísimo tiempo (2 segundos). Esto ocurre de seis a ocho veces durante todo el lavado.

## Descripción de la lavadora

(Fig.1)

- 1.- Encimera.
- 2.-Puerta de carga.
- 3.- Tirador apertura. Puerta de carga.
- 4.- Puerta decorable (según modelo).
- 5.- Zócalo.

### Panel de mandos (Fig.2)

- 6.- Mando selector de programas.
- 7.- Mando selector de temperaturas.
- 8.- Teclas de funciones adicionales.
- 9.- Cubeta de detergente.
- 10.- Piloto de funcionamiento.
- 11.- Selector de velocidad (según modelo).

## Utilización de mandos de selección

### Mando selector de programas



Con este mando, usted podrá seleccionar el programa de lavado que desee. Para ello gírelo en el sentido de las agujas del reloj, hasta que el índice coincida con el número de programa deseado. No intente NUNCA FORZAR EL MANDO en sentido contrario.

### Mando selector de temperaturas



Con este mando, podrá seleccionar la temperatura de lavado que usted desee. Para ello gírelo suavemente hasta que el número correspondiente a la temperatura elegida coincida con la señal.

Si desea lavar sin ningún calentamiento del agua, haga coincidir la señal de frío ❄️ con el indicador.



## Mando regulador de velocidad de centrifugado



Con este mando, usted podrá seleccionar la velocidad de centrifugado. Para ello, haga coincidir el número de revoluciones impreso en el mando, con la señal impresa en el portamandos del aparato.

## Tecla de marcha/paro



Una vez seleccionado el programa necesario pulsar esta tecla para que comienza el funcionamiento de la lavadora. El piloto de funcionamiento lucirá después de breves segundos, necesarios para la activación de la seguridad de puerta.

Si el programa se desarrolla sin interrupción, la puerta de carga estará en disposición de ser abierta una vez haya finalizado el programa y haya transcurrido el tiempo necesario para que el dispositivo de seguridad de bloqueo de puerta que lleva incorporado la lavadora se libere (aprox. 2 minutos). El piloto de funcionamiento apagado le indicará que esto ha sucedido.

Durante el funcionamiento de la lavadora, el ciclo de lavado puede ser interrumpido accionando el pulsador a su posición de paro, el Piloto se apaga; retornando el pulsador a la posición de marcha, el lavado se reanuda desde la misma fase del ciclo en que se detuvo. Si usted realiza esta operación con el fin de añadir o retirar alguna prenda, asegúrese de que el nivel de agua no supera el de desbordamiento de la puerta y de que la temperatura en el interior no sea elevada; tenga en cuenta que a pesar de apagarse el piloto, será necesario esperar el tiempo indicado para permitir el desbloqueo de la seguridad de puerta.

## Teclas de funciones adicionales

Estas teclas, le ofrecen la posibilidad de incorporar a cualquier programa de lavado previamente seleccionado; una serie de funciones y prestaciones adicionales, que

le permitirán ajustar el lavado de sus prendas a sus deseos y necesidades.

En función del modelo elegido, su lavadora dispondrá de alguna de las funciones que a continuación se detallan.

## Tecla de eliminación de centrifugado



Pulsando ésta tecla queda eliminada la fase de Centrifugado en cualquier Programa que se haya seleccionado, de esta forma se evita la formación de arrugas en el lavado de tejidos especiales.

## Tecla de selección de centrifugado



Pulsando la tecla le permite reducir la velocidad del centrifugado. Esta reducción está especialmente indicada a la hora de lavar ropa muy usada o con acabados particulares.

## Tecla antiarrugas



Pulsando esta tecla el programa se interrumpirá en el último aclarado, quedando la ropa flotando en agua dentro del tambor y evitando la formación de arrugas. En ésta situación pulse nuevamente la tecla para finalizar el programa o seleccione el programa de solo desagüe para evitar el centrifugado.

## Tecla aclarado extra



Accionando esta tecla usted puede aumentar el grado de aclarado final obtenido en la ropa. Se aumenta el consumo de agua.

## Tecla de frío



Pulsando esta tecla, el programa seleccionado se realiza sin calentamiento alguno de agua.

## Tecla de 1/2 carga



En modelos sin sistema de capacidad automática variable, permite economizar agua reduciendo su consumo en caso de lavados con carga reducida de ropa.

## Introducción de la ropa en el tambor

### Apertura de la puerta de carga

Para abrir la puerta de carga del tambor, tire hacia fuera de la manecilla (Fig. 1-3).

### Carga de ropa en el tambor

A la hora de introducir la ropa en el tambor, le recomendamos realizar las siguientes operaciones:

- Asegúrese de que todos los bolsillos están vacíos.
- Extienda y desdoble las prendas de ropa.
- Introduzca las prendas en el tambor de una en una, evitando que se engarcen unas con otras. Asegúrese de situar las piezas más pequeñas en el fondo del tambor.
- No las apriete.
- Tenga en cuenta el peso de carga de la ropa recomendado en los diferentes programas.
- A la hora de lavar ropa de baño, procure no lavar únicamente toallas, introduzcalas mezcladas con otras prendas.

Una vez introducida la ropa en el interior del tambor, cierre la puerta de carga presionando en ella hasta que note que ninguna prenda quede atrapada entre la puerta de carga y la junta de goma.

## Introducción de detergentes y aditivos

Introduzca antes del comienzo del programa de lavado el detergente o aditivo en la cubeta de detergente (Fig. 3).

La cubeta de detergente de su lavadora dispone, según modelos, de tres o cuatro compartimentos marcados con los siguientes símbolos:

**Compartimento:**  En él se vierte el detergente para el PRELAVADO.

**Compartimento:**  En él se vierte el detergente para el LAVADO.

**Compartimento:**  En él se vierten, si se desea, los aditivos líquidos como aprestos, azulantes, suavizantes, etc.

**Compartimento:**  (Opcional) En él se vierten, si se desea, los blanqueantes líquidos: lejía etc.

**Nota:** El nivel del líquido no debe en ningún caso, superar la SEÑAL MAX (Fig. 3).

### Cubeta opcional

En esta lavadora Ud. también puede emplear detergentes líquidos, utilizando para ello la cubeta opcional que puede ser adquirida a través de la RED DE ASISTENCIA TÉCNICA. La cubeta opcional, debe ser colocada en el COMPARTIMENTO  de la cubeta de detergente (Fig. 3 - A). Con respecto a la dosis, atégase siempre a las instrucciones dadas por los fabricantes, en cualquier caso el nivel de detergente nunca debe sobrepasar la señal MAX de referencia, grabada en la pared de la cubeta.

## Detergente

Utilice únicamente detergentes que sean apropiados para lavar ropa en lavadora automática, detergentes de buena calidad que no produzcan espuma. Para el lavado de prendas de lana, utilice únicamente detergentes neutros.

## Dosificación de detergente

Recuerde que la dosis de detergente a emplear depende siempre de:

- Cantidad de ropa a lavar.
- Tipo de ropa a lavar.
- Suciedad de la ropa.
- La dureza del agua.

La utilización de mayor cantidad de la necesaria no ayuda a mejorar los resultados de lavado y además de suponer un perjuicio económico contribuye negativamente a la conservación del medio ambiente.

En programas de lavado sin prelavado, son recomendables los detergentes que permi-

ten su dosificación directamente en el interior del tambor. Le recomendamos, en todo caso, tener en cuenta las instrucciones del fabricante del detergente empleado.

La tabla que le ofrecemos a continuación puede servirle de orientación a la hora de dosificar el detergente en función de la dureza del agua y de la cantidad de ropa a lavar.

	CARGA DE ROPA EN KG.			
	4,5	3,5	2	1 kg.
Dureza del agua (Grados franceses)	Dosis de detergente en gramos			
Blanda (hasta 12)	90	80	65	55
Media (12/25)	125	115	90	75
Dura (25/37)	160	140	110	90
Muy dura (más de 37)	180	160	130	110
<p>Las informaciones del grado de dureza del agua pueden solicitarse en las entidades locales competentes. Si se dispone de información en grds. alemanes el equivalente se obtendrá multiplicando éstos por 1,78.</p>				

## Selección del programa de lavado

Vd. dispone de una LAVADORA MULTI-PROGRAMA que le permite adaptarse al lavado de todo tipo de ropa.

Para ello dispone de 2 tipos de PROGRAMAS

- 1.- PROGRAMAS NORMALES, indicado para lavar ropa resistente.
- 2.- PROGRAMAS DELICADOS, indicado para lavar tejidos delicados.

Los sistemas de Lavado incorporados a su lavadora son los indicados para lavar tanto prendas de algodón como sintéticas, así como prendas de lana seda, y acrílicas.

Básicamente, los PROGRAMAS se diferencian unos de otros, por el ritmo de rotación del tambor, así como por la temperatura, tiempo de lavado y nivel de agua.

Por lo general, los ciclos NORMALES son aptos para lavar tejidos resistentes como algodón, sintéticos resistentes, lino, etc;

mientras que en los ciclos DELICADOS, con ritmo más suave de movimiento del tambor, menor temperatura y mayores niveles de agua, están previstos para lavar sintéticos, lana, seda, etc.

Los modelos que disponen de mando de selección de temperatura de lavado disponen de regulación automática de carga variable de forma que los consumos de agua y energía de ajustan de forma automática a la cantidad de ropa a lavar.

## Tablas de programas

A continuación le ofrecemos una detallada TABLA DE PROGRAMAS. Consúltela, en ella se encuentran todos los datos relativos a los diferentes tipos de programas de lavado que le ofrece su lavadora.













De forma abreviada dicha tabla se encuentra, representada en el panel frontal o superior de la cubeta de detergentes o bien en una tarjeta accesible en la bolsa de la documentación.

Guía de lavadoras con 10 programas

Programa de lavados normales:

Tejidos de algodón, lino, cáñamo, etc.







Carga máxima aconsejable: 4,5 kg./5,0 kg. (según modelo)

Posición programa	DESCRIPCION DEL PROGRAMA	Rango de temperaturas aconsejadas	Compartimentos de productos de lavado	Símbolos de la ropa	Grado de suciedad y blanco/color	Duración estimada
1	Prelavado, seguido de lavado, aclarados, absorción automática de aditivos si se desean y centrifugado final.	90-70° C			Muy sucio. Blanco.	115-135 minutos
		60-50° C			Muy sucio. Colores resistentes.	125-135 minutos
		40-Frío			Muy sucio. Colores delicados.	110-120 minutos
2	Lavado, aclarados, absorción automática de aditivos si se desean y centrifugado final.	90-70° C			Sucio. Blanco.	100-120 minutos
		60-50° C			Muy sucio. Colores resistentes.	110-120 minutos
		40-Frío			Poco sucio. Colores delicados.	95-100 minutos
3	Aclarados con absorción automática de aditivos y centrifugado final.				Tejidos resistentes.	40 minutos
4	Vaciado y centrifugado largo.				Tejidos resistentes.	8 minutos

Programa de lavados delicados:

Tejidos delicados sintéticos, mixtos, etc.

Carga máxima aconsejable: 2,5 kg.

Posición programa	DESCRIPCION DEL PROGRAMA	Rango de temperaturas aconsejadas	Compartimentos de productos de lavado	Símbolos de la ropa	Grado de suciedad y blanco/color	Duración estimada
5	Lavado, aclarados, absorción automática de aditivos si se desean y centrifugado final.	60-50° C			Sucio. Blanco.	55-60 minutos
		40-Frío			Poco sucio. Colores delicados.	45-50 minutos
6	Lavado corto, aclarados, absorción automática de aditivos si se desean y centrifugado final.	40-Frío			Poco sucio. Colores delicados.	40-45 minutos
7	Aclarados con absorción automática de suavizante y centrifugado final.				Tejidos delicados.	10 minutos
8	Vaciado y centrifugado suave.				Tejidos delicados.	6 minutos

Programa de lavado lana:

Tejidos de lana

Carga máxima aconsejable: 1,0 kg.

Posición programa	DESCRIPCION DEL PROGRAMA	Rango de temperaturas aconsejadas	Compartimentos de productos de lavado	Símbolos de la ropa	Grado de suciedad y blanco/color	Duración estimada
9	Lavado, aclarados, absorción automática de aditivos si se desean y vaciado.	40-Frío			Poco sucio. Colores delicados.	40-50 minutos
10	Vaciado sin centrifugado.					5 minutos

Guía de lavadoras con 13 programas

Programa de lavados normales:

Tejidos de algodón, lino, cáñamo, etc.

Carga máxima aconsejable: 4,5 kg./5,0 kg. (según modelo)

Posición programa	DESCRIPCION DEL PROGRAMA	Rango de temperaturas aconsejadas	Compartimentos de productos de lavado	Simbolos de la ropa	Grado de suciedad y blanco/color	Duración estimada
1	Prelavado, seguido de lavado, aclarados, absorción automática de aditivos si se desean y centrifugado final.	90-70° C			Muy sucio. Blanco.	125 minutos
		60-50° C			Muy sucio. Colores resistentes.	
		40-Frío			Muy sucio. Colores delicados.	
2	Lavado, aclarados, absorción automática de aditivos si se desean y centrifugado final.	90-70° C			Sucio. Blanco.	100 minutos
60-50° C		Sucio. Colores resistentes.			85 minutos	
40-Frío		Poco sucio. Colores delicados.			70 minutos	
5	Aclarados con absorción automática de aditivos y centrifugado final.				Prendas de tejidos resistentes.	30 minutos
6	Vaciado y centrifugado largo.				Prendas de tejidos resistentes.	5 minutos

Programa de lavados delicados:

Tejidos delicados sintéticos, mixtos, etc.

Carga máxima aconsejable: 2,5 kg.

Posición programa	DESCRIPCION DEL PROGRAMA	Rango de temperaturas aconsejadas	Compartimentos de productos de lavado	Simbolos de la ropa	Grado de suciedad y blanco/color	Duración estimada
7	Lavado, aclarados, absorción automática de aditivos si se desean y centrifugado final.	60-50° C			Sucio. Blanco.	70 minutos
8		40-Frío			Poco sucio. Colores delicados.	50 minutos
10	Lavado corto, aclarados, absorción automática de aditivos si se desean y centrifugado final.	40-Frío			Poco sucio. Colores delicados.	40 minutos
11	Aclarados con absorción automática de suavizante y centrifugado final.				Tejidos delicados.	10 minutos
12	Vaciado y centrifugado suave.				Tejidos delicados.	5 minutos

Programa de lavado lana:

Tejidos de lana

Carga máxima aconsejable: 1,0 kg.

Posición programa	DESCRIPCION DEL PROGRAMA	Rango de temperaturas aconsejadas	Compartimentos de productos de lavado	Simbolos de la ropa	Grado de suciedad y blanco/color	Duración estimada
9	Lavado, aclarados, absorción automática de aditivos si se desean y vaciado.	40-Frío			Poco sucio. Colores delicados.	45 minutos
13	Vaciado sin centrifugado.					3 minutos

## Limpieza previa

Con el fin de evacuar y limpiar el interior de la lavadora, de los posibles restos de materiales lubricantes y de agua de ensayo, es conveniente que antes de usar por primera vez su lavadora con ropa realice una limpieza previa de la misma. Para ello realice las siguientes operaciones,

- Desagüe los restos de agua.
- Introduzca una dosis de detergente en el COMPARTIMENTO  de la CUBETA DE DETERGENTE.
- Seleccione con el mando selector de Programa el PROGRAMA DE LAVADO <2> (90° sin prelavado).
- Ponga en funcionamiento la lavadora.
- Espere hasta que finalice el PROGRAMA.

## Limpieza y cuidados particulares (Fig. 6)

Su lavadora posee una bomba autolimpiante y por lo tanto no necesita operaciones de limpieza y mantenimiento. Sin embargo, puede suceder que determinados objetos caigan accidentalmente en la bomba (p. e. botones, monedas, alfileres, etc.) y debido a que no conviene expulsarlos a través del tubo de desagüe, se ha previsto que se retenga en un filtro accesible en la parte anterior de la bomba a fin de evitar así mismo los posibles atascos. Para acceder al mismo es suficiente quitar el panel-zócalo que cubre la parte inferior de la lavadora (figura 6A) procediendo de la forma siguiente:

Con la ayuda de un destornillador, desmontar primeramente los dos tornillos laterales (A), para posteriormente desenclavar la pestaña (D) en la parte superior, girar según la flecha (F) y desenclavar las tres pestañas (B).

Colocar debajo del filtro un recipiente plano que recoja la pequeña cantidad de agua que sale a la hora de extraer la tapa del filtro.

Gire la tapa del filtro en sentido antihorario y elimine de la cámara de la bomba los restos de hilachas o pequeños objetos almacenados a lo largo del tiempo.

En el caso de la figura 6B, girar la tapa Z, en sentido antihorario con ayuda de una moneda.

Para su posterior montaje, realizar estas instrucciones en sentido contrario asegurándose de que la tapa del filtro se ha cerrado correctamente.

**Atención:** Por razones de seguridad, antes de quitar la tapa-zócalo asegúrese de que el ciclo de lavado haya terminado y desconecte el enchufe del aparato de la zona de corriente.

## Puesta en marcha

A la hora de poner en marcha su lavadora, siga detenidamente los pasos que le indicamos a continuación:

1. Compruebe que la lavadora se encuentra enchufada a la red y conectado el interruptor de electricidad.
2. Abra el grifo o llave de paso del agua.
3. Introduzca la ropa dentro del TAMBOR DE LAVADO.
4. Cierre bien la PUERTA DE CARGA.
5. Introduzca la dosis de detergente en la CUBETA DE DETERGENTE.
6. Con el MANDO SELECTOR DE PROGRAMAS seleccione el PROGRAMA con el que Vd. desea lavar.
7. Con el MANDO SELECTOR DE TEMPERATURA, seleccione la temperatura de Lavado.
8. Con el MANDO SELECTOR DE VELOCIDAD seleccione la velocidad de centrifugado deseada.
9. Seleccione si lo desea las teclas de funciones especiales.
10. Pulse la tecla PARO/MARCHA. Se encenderá el piloto de funcionamiento. El programa de lavado seleccionado se ha puesto en marcha.

## Fin del Programa

Cuando el mando selector de programas llegue a la POSICION STOP significará que el programa ha finalizado.

No abra la puerta de la lavadora hasta que el Dispositivo de Seguridad que lleva incorporado la lavadora se desbloquee. Desconecte la tecla PARO MARCHA.

## Consejos prácticos para optimizar el lavado

A continuación, le ofrecemos una serie de consejos, que usted deberá tener en cuenta a la hora de utilizar su lavadora.

Consejos referentes a los diferentes tipos de ropa que usted puede lavar, así como a los distintos tipos de detergentes que pueden utilizarse. Consúltelos detenidamente. Conocerlos, le ayudarán a obtener mejores resultados de lavado, así como un óptimo mantenimiento de su lavadora.

## Clasificación de la ropa

Clasifique las diferentes piezas de ropa según su:

- COLOR
- SUCIEDAD
- SENSIBILIDAD

### Color

- Antes de introducir la ropa en el interior de la lavadora, seleccione las prendas según el tipo de tejido y la solidez de sus colores.
- Lave separadamente las prendas blancas y las prendas de color.
- Si las prendas de color son nuevas le aconsejamos lavarlas por separado varias veces.

### Suciedad

- Clasifique las prendas por su suciedad, preste un tratamiento especial a aquellas que están muy sucias o tienen algún tipo de mancha especial.
- Trate previamente las zonas muy sucias especialmente los cuellos y puños.
- Las prendas ligeramente sucias lávelas preferentemente en un programa corto, de esta forma, además de un excelente resultado de lavado, ahorrará energía.
- Las prendas normalmente sucias lávelas en un Programa normal de lavado.
- Las prendas muy sucias, lávelas en un Programa Largo con Prelavado.

## Sensibilidad

- Ciertas prendas, bien por su tejido o por su elaboración, pueden ser sensibles al movimiento, para lavarlas, le aconsejamos utilizar los PROGRAMAS DELICADOS de los que dispone su Lavadora.
- Las prendas de lana pueden ser lavadas en un PROGRAMA ESPECIAL DE LANA, del que dispone su lavadora.

Asegúrese previamente de que sus prendas de lana pueden ser lavadas a máquina.

## Símbolos de conservación

Estos símbolos se encuentran normalmente en las etiquetas que se localizan en los cuellos y costuras laterales de las prendas. Estos símbolos indican:

- Temperatura máxima de LAVADO.
- Tipos de limpieza a que pueden ser y no ser lavados.
- Productos con los que pueden ser y no ser lavados.
- Tratamientos para su conservación.
- Temperaturas y formas adecuadas de planchado.

## Dibujos de símbolos de conservación



Se puede lavar a 30°.



Se puede lavar a 40°.



Se puede lavar a 60°. Ropa color.



Se puede lavar a 90°. Ropa resistente.



No se puede lavar en casa.



Admite lejía.



Admite lejía.



No admite lejía.



Limpieza en seco.



No Limpieza en seco.











Secado lavadora.



No secado lavadora.



Limpieza en seco y tratamiento especial.

-  Limpieza en seco. Emplear sólo disolventes minerales, bencina, aguarrás etc.
-  Limpiar en seco. Se puede emplear percloroetileno, además de los anteriores.
-  Limpieza en seco. Se pueden emplear todos disolventes comentados.
-  Planchar con calor flojo.
-  Planchar con calor medio.
-  Planchar con calor fuerte.
-  No se puede planchar en casa.
-  Lana.

## Tratamiento de manchas

En muchas ocasiones, y dado el tipo y características de algunas manchas, usted no obtiene los resultados de lavado deseados, a continuación le ofrecemos una serie de tratamientos especiales, a los que usted puede someter estas manchas antes de introducir las prendas en la lavadora.

### Manchas solubles en agua

Trate estas manchas aunque sean rebeldes, con una masa de detergente o con una pasta de lavado.

### Manchas insolubles en agua

Trate estas manchas con un agente especial de limpieza.

### Manchas especiales

Rotulador y bolígrafo: Frótelas con un paño impregnado en alcohol.

Cera de velas: Cubra estas manchas con una hoja de papel secante y pláncelas a una temperatura adecuada al tejido. En caso necesario repetir la operación.

Resina, grasa y crema cutánea: Límpielas con gasolina quitamanchas y a continuación lávelas.

Brea: Frótelas con mantequilla y deje que esta actúe durante un tiempo, a continuación lávelas.

Sangre, leche y huevo: Empápelas con agua fría y seguido lávelas con detergente encimático a una temperatura de 50° a 60°,

siempre que la clase del tejido de la prenda lo permita.

Fruta, café y vino: Estas manchas, normalmente desaparecen al cabo de varios lavados.

En caso de encontrarse con algún tipo de mancha no lavable o particularmente crítica, pida consejo a un especialista, en cualquier caso **NO UTILICE PRODUCTOS QUÍMICOS EN ESTA LAVADORA.**

## Consejos prácticos sobre la carga de ropa en el tambor

- Siempre que sea posible, es recomendable cargar la lavadora a su máxima capacidad, con ello conseguirá reducir considerablemente los consumos de agua y energía.
- Cuando tenga que lavar ropa muy sucia o bien algunas prendas de ropa esponjosas (toallas, ropa de baño, etc.), es aconsejable reducir la carga máxima prevista.

Le recomendamos lavar siempre que le sea posible prendas de ropa de diferentes tamaños en un mismo programa de lavado, de este modo se refuerza la acción del lavado, favoreciéndose además la distribución de la ropa dentro del tambor a la hora del centrifugado; de esta forma conseguirá además que la máquina trabaje más silenciosamente.

## Consejos generales sobre el lavado

- Si se lavan prendas de ropa que soportan diversas temperaturas de lavado, se debe elegir siempre la temperatura más baja.
- Como norma general, los blanqueantes sólo pueden utilizarse para lavar tejidos blancos resistentes como el algodón, el lino, etc..
- Las prendas de fibra sintética, mixtas y delicadas lávelas en programas delicados, evitará la formación de arrugas difíciles de eliminar en el planchado.



- Los programas delicados, es aconsejable completarlos con un centrifugado breve, de esta forma aumentará la eficacia de los aclarados y retirará la ropa bien escurrida.
- Sólo la lana que tenga este símbolo puede ser lavada a máquina.

## Consejos generales

### Mantenimiento

Antes de llevar a cabo cualquier operación de limpieza o mantenimiento, es aconsejable desconectar la lavadora de la red eléctrica.

### Limpieza

Después de cada lavado deje abierta la PUERTA DE CARGA durante un tiempo con el fin de que el aire circule libremente por el interior de la máquina.

De vez en cuando, es aconsejable realizar un ciclo de lavado completo empleando un producto descalcificante, de esta forma alargará la vida de su lavadora.

### Limpieza exterior

Para la limpieza exterior de la lavadora emplee agua templada jabonosa o un agente de limpieza suave que no sea abrasivo ni disolvente, a continuación, séquelo bien con un paño suave.

### Limpieza de la cubeta de detergente

Limpie la CUBETA DE DETERGENTE siempre que aprecie en ella residuos de algún producto de lavado, para ello realice las siguientes operaciones:

1. Extraiga totalmente la CUBETA DE DETERGENTE tirando del asa hacia afuera (figura 4).
2. Limpie los COMPARTIMENTOS de la CUBETA, emplee para ello agua templada y un cepillo.
3. Limpie también los SIFONES las cubetas de líquido (figura 5).

Una vez realizadas éstas operaciones, vuelva a introducir la cubeta en la lavadora.

## Guía para la solución de problemas

En el caso de presentarse algún problema en el uso de su lavadora, probablemente pueda usted resolverlo tras la consulta de las indicaciones que siguen.

De no ser así, desenchufe el aparato y póngase en contacto con el SERVICIO de ASISTENCIA TÉCNICA. En el interior no existe ningún fusible o componente análogo que pueda ser sustituido por el usuario. Le rogamos no abra en ningún caso el aparato.

### La lavadora no se pone en marcha

- No hay tensión
- La lavadora no está conectada a la red eléctrica.
- Los fusibles de la instalación eléctrica están "saltados".
- La puerta de la lavadora no está bien cerrada.
- La tecla de MARCHA PARO está desconectada.

### La lavadora no carga agua

- No hay agua en la red.
- El grifo de entrada de agua no está abierto.
- El filtro de la manguera está obstruido.
- El tubo de alimentación, está estrangulado.

### La lavadora ni desagua ni centrifuga

- El tubo de desagüe está estrangulado.

### La lavadora vibra o hace ruido excesivo

- Los TORNILLOS DE FIJACION INTERNA no han sido extraídos.
- La lavadora está mal nivelada (consulte el manual de instalación)

### Importante

Algunos modelos (alta velocidad de centrifugado) disponen de un sistema de seguridad en el centrifugado que impiden que este se realice en el caso de que la distribución de la ropa en el tambor se haya concentrado de forma que se alcanzaría un nivel excesivo de vibraciones. Si en algún caso detectara ud. que la ropa no sale convenientemente escurrida, vuelva a intentar centrifugarla después de haber repartido de forma más uniforme la ropa en el tambor.



Figura 2





9 10 8 11 7 6

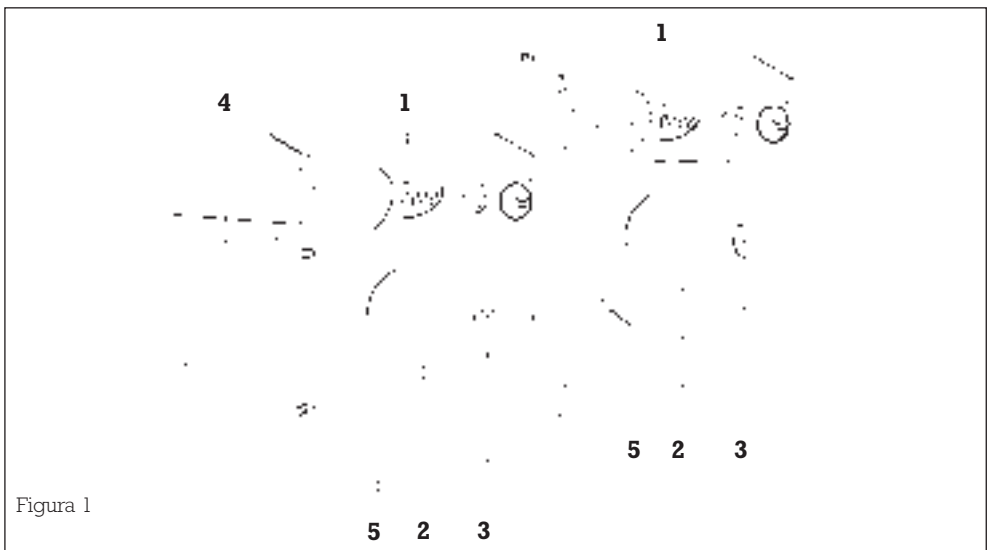
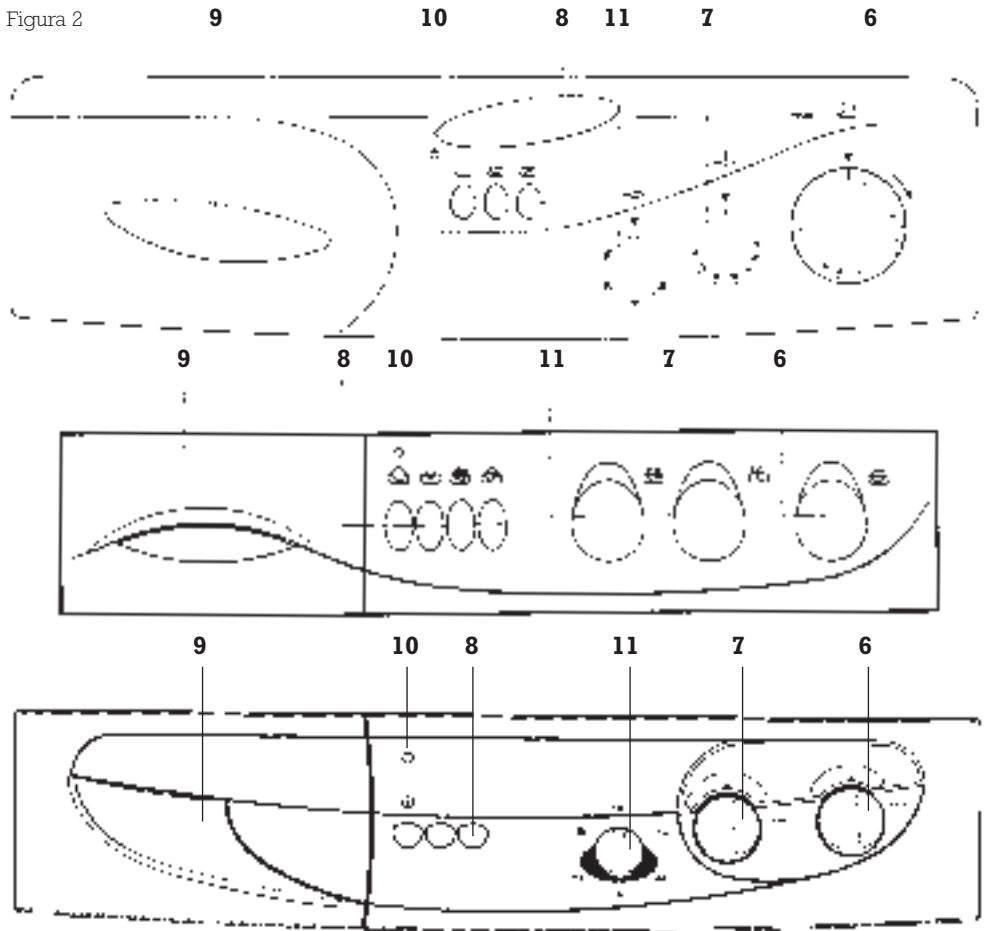
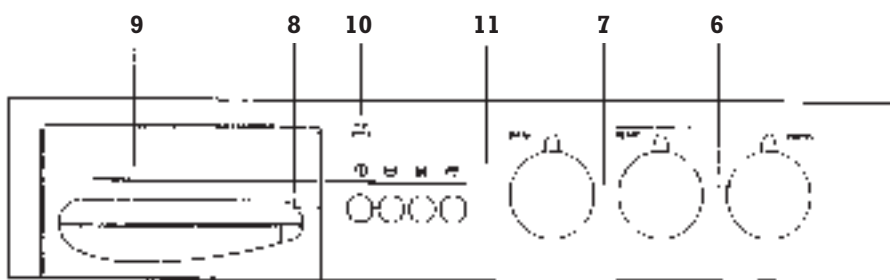
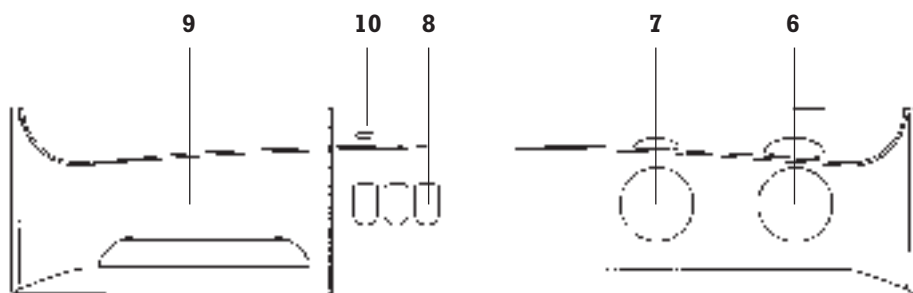

Figura 3





Figura 4

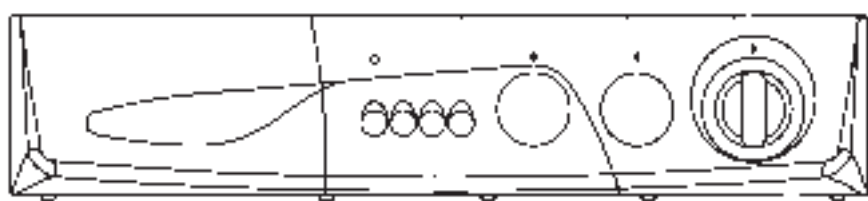
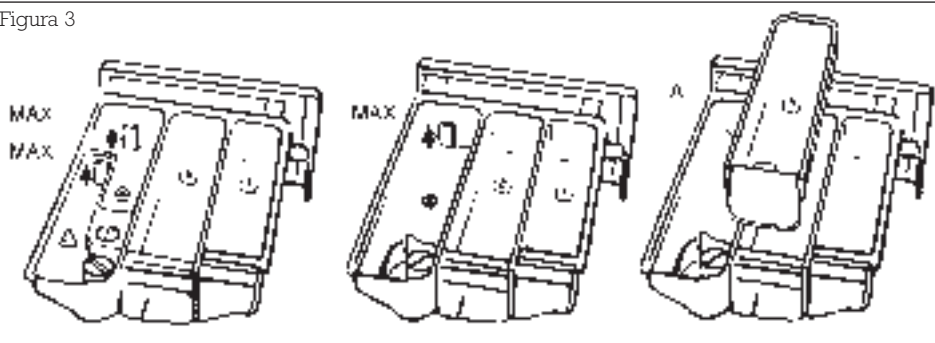

Figura 5

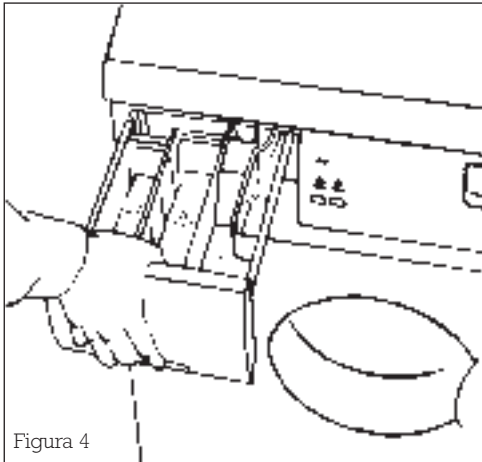

Figura 6A

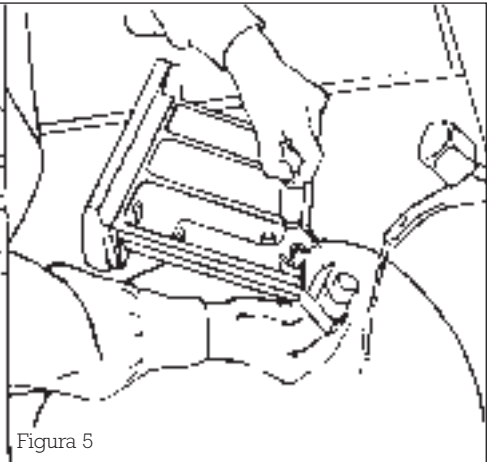
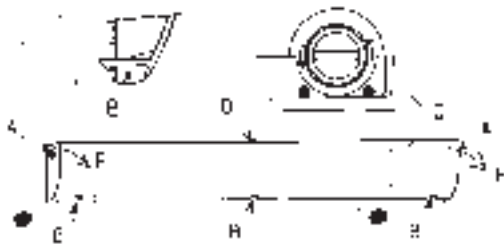
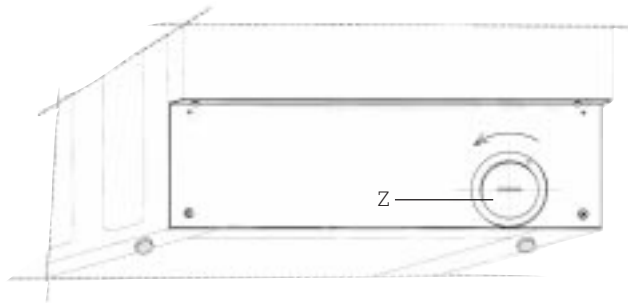

Figura 6B