

# **BELSON**

**your digital world**

Modèles: BSV-1583(v2), BSV-1983(V2),BSV-19183, BSV-2283(V2).

Analogue LCD TV + Digital TDT (DVB-T) + Fonction PVR

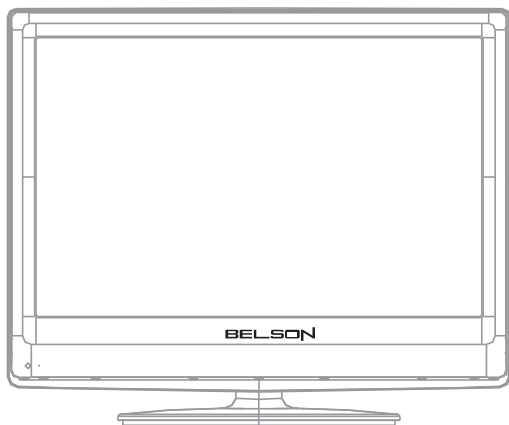

## **Manuel Utilisateur**

Veillez lire ce manuel attentivement avant toute utilisation. Gardez le pour l'utilisation dans le futur.

---

## Table de matières

---

PREFACE.....	3
PRECAUTIONS DE SECURITE.....	4-5
DANS LA BOITE.....	6
CONNEXION AVANT ET GAUCHE.....	7
DESSINS D'INSTALLATION TV	
CONNEXION DE CORDON D'ALIMENTATION.....	8
CONNEXION ANTENNE.....	8
CONNEXION SCART.....	9
CONNEXION VIDÉO.....	9
CONNEXION S-VIDÉO.....	10
CONNEXION VGA.....	10
CONNEXION HDMI.....	11
CONNEXION MEDIA.....	11
TELECOMMANDE	
INSTRUCTIONS TÉLÉCOMMANDE.....	12-13
USAGE DE BATTERIE.....	14
ACCESSOIRES.....	14
MENU D'ENTREE.....	
MENU D'ENTREE.....	15
OPÉRATION DU MENU OSD	
OPERATION DE BASE.....	15
IMAGE.....	15
SON.....	16
FONCTION.....	16-17
TV.....	17-18
PC.....	19
DTV.....	19-24

---

---

## Table de matières

---

RÉGLAGE REC.	
COMMENCER ENREGISTREMENT.....	25
GESTION DE FICHER.....	25
LISTE DISPOSITIFS.....	25
SOUSCRIPTION.....	26-27

---

MEDIA	
FILM.....	27
MUSIQUE.....	28
PHOTO.....	28
JEUX NATIVE32.....	28
RESTRICTION DISPOSITIF & SYSTÈME.....	29
LISTE DE MEDIA PRISE EN CHARGE.....	29

---

OPERATION DE MODE HOTEL .....	30
-------------------------------	----

---

OPERATION DVD	
RÉGLAGE GENERAL.....	31
RÉGLAGE AUDIO.....	32
RÉGLAGE PREFERENCE.....	32-33

---

DEPANNAGE .....	34
-----------------	----

---

SPECIFICATIONS.....	35
---------------------	----

---

-Mr. Client, Merci d'avoir choisi notre marque, et nous croyons que vous êtes impatient d'utiliser votre nouvel appareil, nous allons vous aider avec ces étapes simples pour démarrer rapidement votre appareil aux fonctions TV. Après avoir branché le cordon d'alimentation et connectez l'antenne de télévision sur une prise de signal, suivez ces étapes:

#### **Comment régler rapidement votre téléviseur pour la première fois.**

##### **Comment régler les canaux de TV (Analogue) en mode**

1. Appuyez sur le bouton MENU.
2. Appuyez sur la flèche et sélectionnez "TV".
3. Appuyez sur la touche flèche droite puis sur la flèche bas pour sélectionner la recherche automatique et appuyez sur la touche flèche droite. Lancez la recherche en mode TV analogique. Attendez que le processus de recherche se termine.
4. REMARQUE: Dans la recherche analogique, sélectionnez Système PAL et sélectionnez 'Sound System BG' pour l'Espagne. Dans l'onglet "Fonctionnalités", sélectionner "Espagne" (espagnol) ou la langue de votre pays avec les touches flèches.

##### **Comment régler les canaux de TDT (DVB-T) en mode**

1. Appuyez sur le bouton MENU.
2. Appuyez sur la flèche et sélectionnez "TDT(DVB-T)".
3. Appuyez sur la touche flèche droite puis sur la flèche bas pour sélectionner la recherche automatique et appuyez sur la touche flèche droite. Lancez la recherche. Attendez que le processus de recherche se termine.

##### **Mode hôtel (Hotel Mode).**

Lorsque cet appareil est utilisé dans un hôtel, certaines fonctions peuvent être bloqué ou limité pour éviter certaines chaînes ou éviter l'inconfort aux clients. Lisez la section «Mode Hôtel».

##### **Fonction enregistrement**

Cet appareil peut enregistrer des signaux à partir de mémoire externe du mode USB TDT (DVB-T) seulement.

D'abord formatez le disque dur ou le système de mémoire flash externe de fichiers FAT32 ou FAT avant les enregistrements. Un disque formaté de fichiers NTFS n'est pas pris en charge.

La connexion de l'appareil via un Hub USB n'est pas prise en charge.

Impossible de changer de chaîne pendant l'enregistrement.

Ne pas enregistrer pendant trop long temps sans cesse, il est conseillé de conserver l'enregistrement de plus de 3 heures au maximum. Laisser l'appareil se ventiler correctement et ne pas le couvrir avec un objet.

##### **NOTES IMPORTANTES**

**RESET:** Cette unité, comme tout produit contrôlé par des microprocesseurs est susceptible se planter (blocage). Comme votre PC, vous pouvez réinitialiser l'appareil dans ces cas, en débranchant la prise secteur et attendez quelques secondes avant de rebrancher.

**HDMI: entrée HDMI.** Connecter un périphérique externe à cette entrée avec type de signal différents(Exemple DVD avec HDMI). Grâce à cet égard, vous pouvez obtenir une image de haute qualité. Le son est également reçu à travers ce type de connexion. Attention: Eteignez et débranchez les deux ordinateurs sur le réseau avant d'effectuer la connexion pour permettre aux deux unités de commencer la communication. Si le signe n'apparaît pas sur l'écran de l'ordinateur externe, sélectionnez une résolution inférieure.

##### **J'écoute la radio, mais je n'ai pas d'image?**

Vous avez sélectionné le mode de radio qui est une diffusion numérique terrestre. Appuyez sur le bouton "TV / Radio" pour passer au mode télévision TDT (DTV).

##### **Je ne peux pas passer à un autre canal, et il me demande un mot de passe?**

Vous avez sélectionné l'option de verrouillage (Lock) dans le menu verrouillage. Entrez le mot de passe pour accéder au canal, ou déverrouiller ce canal dans le menu de fonctions / Verrouillage.

##### **Je ne peux pas augmenter le volume d'un certain niveau?**

L'appareil est en mode Hôtel et le personnel a mis l'appareil à un niveau maximum de volume.

##### **L'image ne couvre pas tout l'écran?**

Le format de la taille d'image est envoyé par la station de transmission numérique, ce n'est pas un défaut de l'appareil. Sélectionnez "Full" avec le bouton ZOOM.

##### **Quelques points lumineux sur l'écran?**

Ce produit utilise un écran LCD haute résolution du panneau qui se compose de millions de pixels. Il est normal que dans une unité un défaut de quelques pixels se présente, sans que cela signifie que le produit est défectueux. Pour le critère de pixels défectueux, nos produits sont similaires à ceux d'autres sociétés. Il n'est pas considéré panneau défectueux avec 5 pixels défectueux.

### Sécurité

Débranchez immédiatement l'adaptateur en cas d'anormal ou de la fumée est constatée, ou le TV LCD ne présente pas d'image ou de son, et contactez le service après vente.



Le LCD TV doit rester à l'abri de la pluie et de poussière pour éviter l'électrocution et court circuit. Ne pas bloquer les ouvertures de ventilation.



Le LCD TV doit rester à l'abri de la haute température et le soleil direct. Assurez une bonne ventilation. Gardez 10 cm entre le TV et d'autres appareils ou le mur.

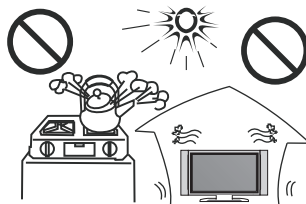

Lors de nettoyage, débranchez l'appareil et vous servez de chiffon souple, sec, manipulez avec soins. Ne pas essuyez avec force le panneau ni le frottez, tapez avec un objet dur.

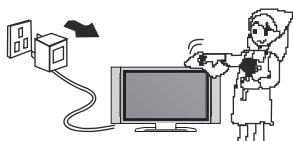

Ne pas essuyez LCD TV avec un agent chimique, pétrolier ou alcoolique car ces derniers peuvent causer l'endommagement du panneau et du boîtier.

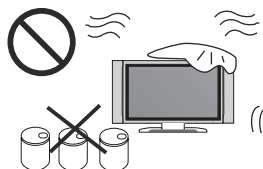

## Sécurité

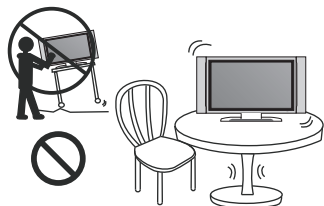

NE pas placer le TV sur une surface non stable.

Ne pas placer le cordon sur l'endroit fréquemment marché. Ne pas sur charger le cordon et la prise d'alimentation.

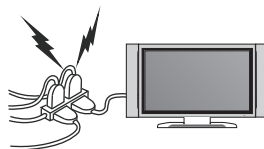

Ne pas démonter le couvercle arrière comme il contient le voltage élevé et cause l'électrocution. Le réglage et la réparation ne sont effectués par le personnel qualifié.

Ne pas placez l'objet avec la flamme, tel que la bougie à proximité de LCD TV.

Ne pas tirer le cordon d'alimentation et contactez le service de après vente en cas d'anomalie.

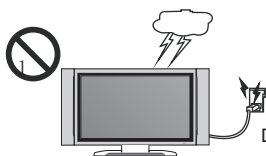
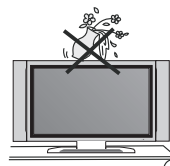

Débranchez le cordon d'alimentation et l'antenne pendant la tempête d'orage pour éviter l'endommagement. Ecartez vous du câble d'antenne pendant la tempête tonnerre.

## Dans La Boite



**LCD TV**



**Télécommande**

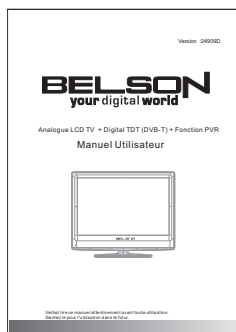

**Manuel Utilisateur**

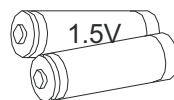

**Batteries AAA**



**Adaptateur**

(Modèles : BSV-1583(v2),  
BSV-19183)

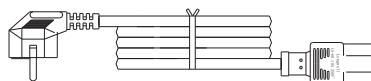

**Cordon Alimentation**

Connexions d'avant et des côtés d'écran LCD

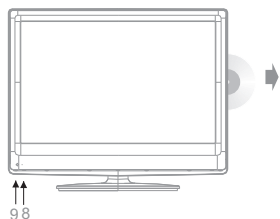
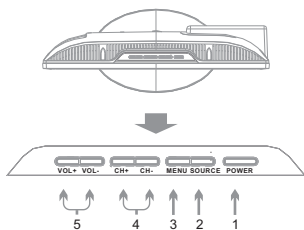

1. Appuyez sur "Power" pour allumer le téléviseur LCD en mode veille.
2. Appuyez sur "SOURCE" pour sélectionner la source d'entrée.
3. Appuyez sur "MENU" pour faire apparaître le menu principal à l'écran.
4. Appuyez sur "CH +" ou "CH-" pour parcourir les canaux.
5. Appuyez sur "VOL +" ou "VOL-" pour augmenter ou diminuer le niveau sonore.
6. En mode DVD
7. En mode DVD
8. INDICATEUR DE PUISSANCE: rouge en mode veille, vert quand le téléviseur est allumé.
9. Capteur à Télécommande: capteur infrarouge pour la télécommande.



(Modèles : BSV-19183)

Vue de gauche et les connexions

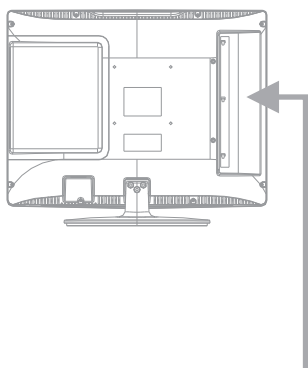

- HDMI:** Connecter la prise de sortie HDMI du DVD
- VGA:** Connecter la prise de sortie PC-RGB de PC
- SCART:** Connecter la prise SCART de DVD ou de VCR
- S-VIDÉO:** Connecter la sortie S-VIDÉO du DVD ou de VCR
- VIDÉO:** Connecter la prise de sortie vidéo du DVD ou de VCR
- Audio LR ENTREE:** Connecter la prise de sortie audio d'un DVD ou d'un VCR pour VIDÉO / S-VIDÉO
- Entrée Audio PC:** Connecter la prise de sortie audio de l'audio PC.
- Écouteurs:** Brancher le casque d'écouteur
- RF IN:** Connecter l'antenne
- USB:** Connecter le disque dur USB pour lire des fichiers multimédia

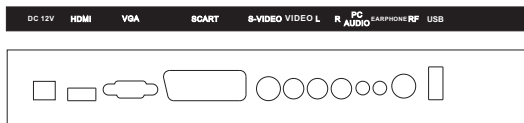



## DESSINS D'INSTALLATION TV

### Raccordement du cordon d'alimentation

-Connecter le cordon d'alimentation correctement comme affiché ci-dessous.

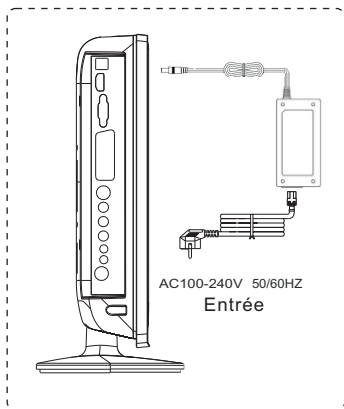

Modèles : BSV-1583(v2) , BSV-19183

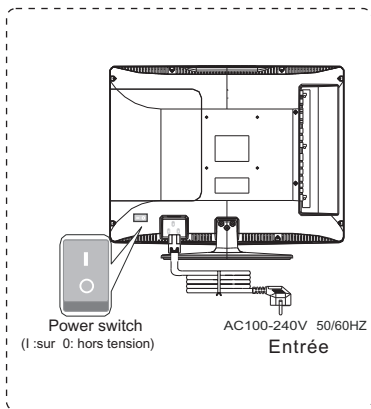

Modèles : BSV-1983(v2), BSV-2283(V2).

### Connexion d'Antenne

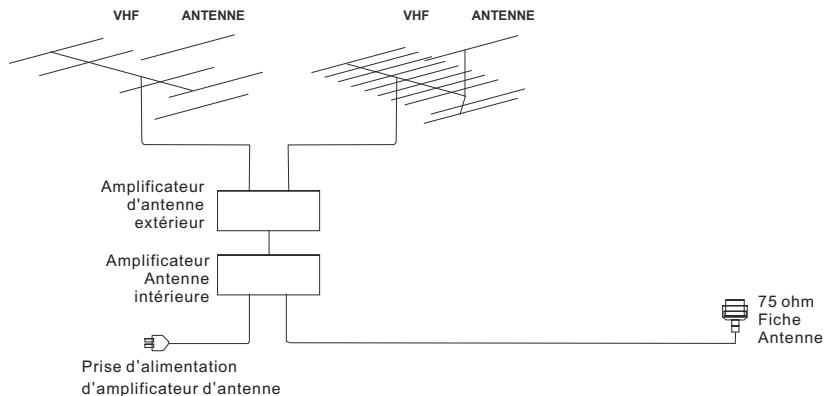

Pour assurer la qualité de l'image et du son, il faut installer le système d'antenne TV. Communiquez un installateur d'antenne pour obtenir des conseils si nécessaire.

## Connexion Scart

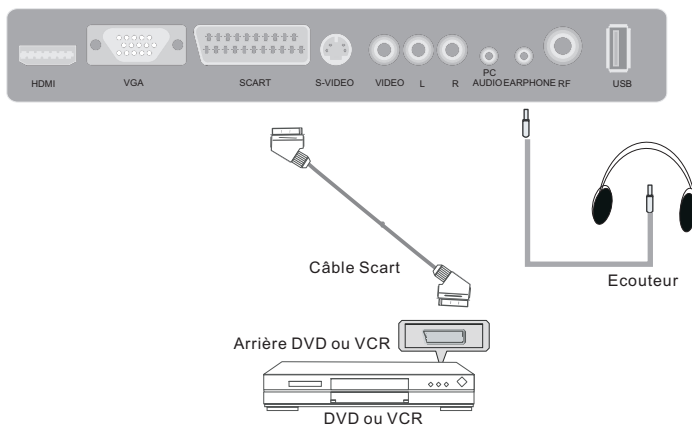

REMARQUE: Pour enregistrer des signaux numériques veuillez passer adaptateur SCART vers OUT.

## Connexion AV

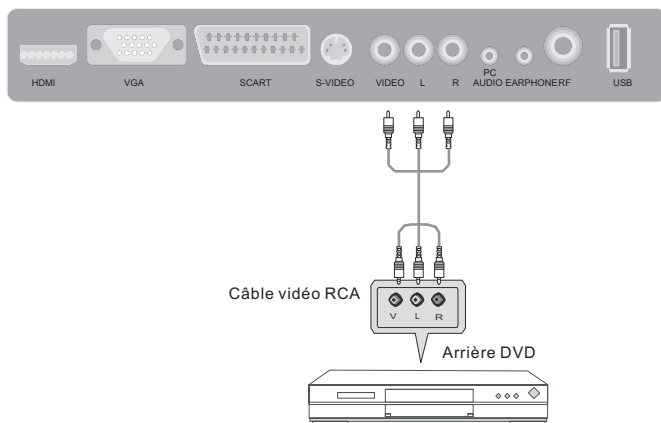

Connecter le système vidéo et audio de sortie du DVD ou du VCR à la prise AV IN sur l'appareil en utilisant le câble RCA (jaune [vidéo], blanc et rouge [audio gauche & droite]). Sélectionnez l'entrée AV en utilisant le bouton de source de la télécommande.

## Connexion S-Vidéo

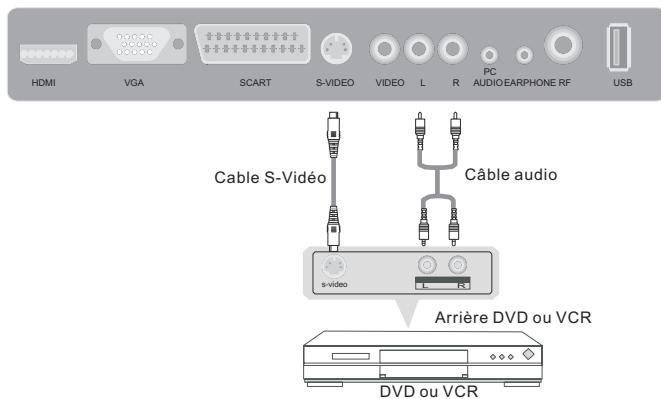

Connecter la sortie S-VIDO de DVD ou de VCR sur l'entrée de S-VIDEO de l'appareil, la qualité de l'image s'améliore par rapport au VCR régulier.

## VGA

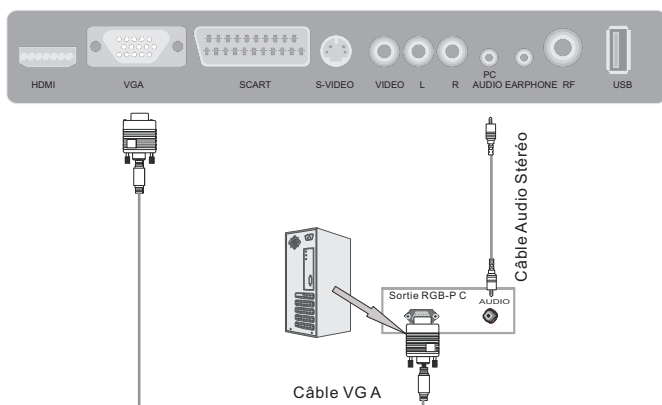

Connecter la sortie RGB du PC vers le VGA IN sur le téléviseur LCD. Connecter la sortie audio du PC du PC à la prise d'entrée audio PC sur le téléviseur LCD. Sélectionnez la source d'entrée VGA à l'aide le bouton SOURCE.

## Connexion HDMI

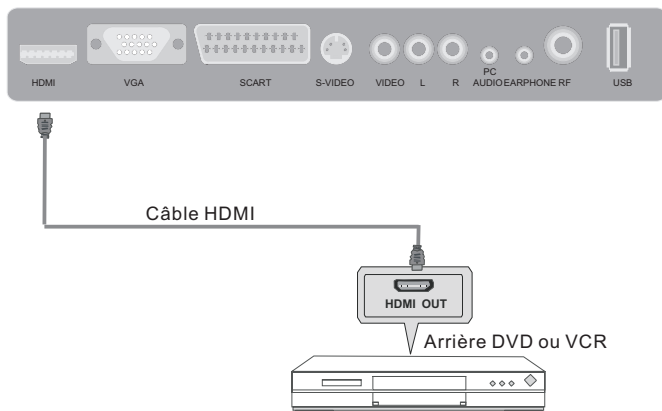

Connecter la sortie HDMI du DVD à la prise d'entrée HDMI sur le téléviseur LCD.  
Sélectionnez l'entrée HDMI avec le bouton SOURCE.

## Connexion USB

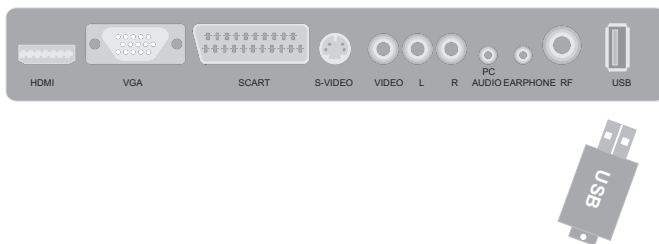

Insérez le disque USB dans la fente USB. Sélectionnez l'entrée MEDIA en utilisant le bouton SOURCE.

# Télécommande

Les instructions de Télécommande

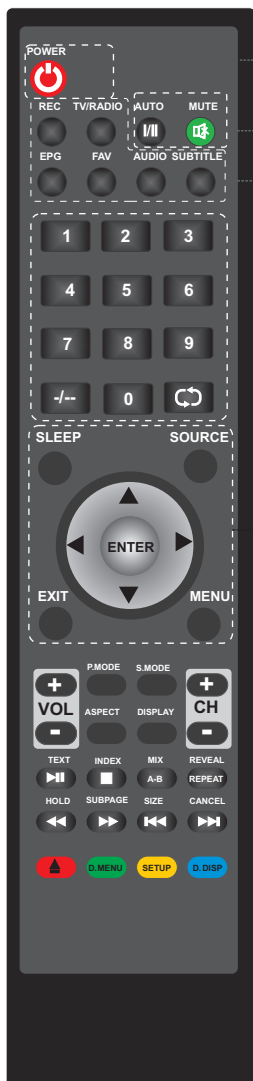

**PUISSANCE:** Allumez le téléviseur ou l'éteindre.

**MUTE:** Appuyez pour couper le son. Appuyez à nouveau pour reprendre le son.

**AUTO:** Le réglage automatique en mode PC

**/II** : Sélectionnez le mode NICAM.

Disponible que dans les programmeurs de télévision avec transmission NICAM, et le mode par défaut est mono

**REC:** Appuyez pour afficher le menu d'enregistrement.

**TV / RADIO:** Appuyez pour basculer entre la télévision numérique et de radio

**EPG:** Appuyez pour afficher l'EPG (Electronic Program Guide) des informations

**FAV:** Appuyez pour afficher les programmes préférés

**AUDIO:** Appuyez pour sélectionner la langue de

**SUBTITLE:** Appuyez pour sélectionner la langue de sous-titres

**0-9** : Appuyez sur 0 ~ 9 pour sélectionner une chaîne de télévision directement. Le canal change après 2 secondes. Applicable pour entrer le numéro de page en mode télétexte.

**↶** : Retour à l'émission précédent.

**-/-** : Appuyez sur cette touche pour le canal de deux ou trois chiffres.

**Sommeil:** Régler la durée pendant laquelle le téléviseur s'éteint.

**Menu:** pour naviguer dans les menus à l'écran.

**Source:** Appuyez pour sélectionner la source du signal pour la télévision.

**▲ ▶ ▼ ◀ / Entrée:** pour naviguer dans les menus à l'écran et ajuster le système de réglage selon vos guises.

**Exit:** Quitter du menu ou du sous-menu.

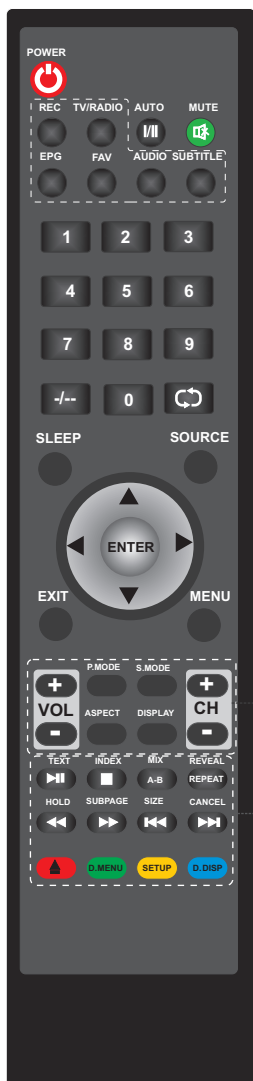

**CH +/-** : pour changer le canaux par ordre.  
**VOL +/-** : pour augmenter ou diminuer le volume  
**P.MODE** : pour choisir le mode Image  
**S.MODE** : pour choisir le mode Son  
**ASPECT** : pour choisir l'aspect de l'écran.  
**DISPLAY** : pour afficher info du programme.

#### Rouge / Vert/ Jaune/ Bleu

Correspond aux couleurs différentes sur OSD

**TEXT** : pour activer ou désactiver le Teletext.  
**INDEX** : pour retourner aux page index / initiale  
**MIX** : pour afficher image et teletext en même temps.  
**REVEAL** : Révéler ou cacher les mots.  
**SIZE** : changer la taille d'affichage d teletext.  
**HOLD** : ON et OFF de maintenir pour la page courante.  
**SUBPAGE** : Afficher la sous page.  
**Cancel** : Quand une page est choisie en mode texte. Appuyez sur Cancel pour retourner au mode TV. Le numéro de la page s'affiche en haut de l'image de TV. Appuyez sur le bouton CANCEL pour retourner au mode Texte pour naviguer la page.

▶|| : Lecture / Pause  
 ■ Arrêter lecture  
**A-B** : répéter la section entre A et B

◀◀ / ▶▶ : avancer /reculer rapidement  
 |◀◀/▶▶| : choisir le morceau suivant / précédent  
 ▲ ouvrir / fermer le mode DVD  
**D.MENU** : afficher le menu DVD  
**SETUP** : réglage du système DVD  
**D.DISP** : afficher info du disque.

### Précaution de Batterie

- a) Ouvrez le couvercle.
- b) Utilisez de piles de type AAA. Lorsque vous insérez les piles, assurez-vous que les polarités sont correctement alignées en conformément aux marques sur le compartiment de la batterie.
- c) Remettez le couvercle.

### Pour éviter la fuite des piles qui peut provoquer des blessures corporelles ou de dommages à la télécommande:

1. Installez toutes les piles comme indiqué sur la télécommande
2. Ne pas mélanger les piles: (Usé et neuve ou carbone et alcalines, etc.)
3. Retirez les piles lorsque la Télécommande n'est pas utilisé pendant une longue période.

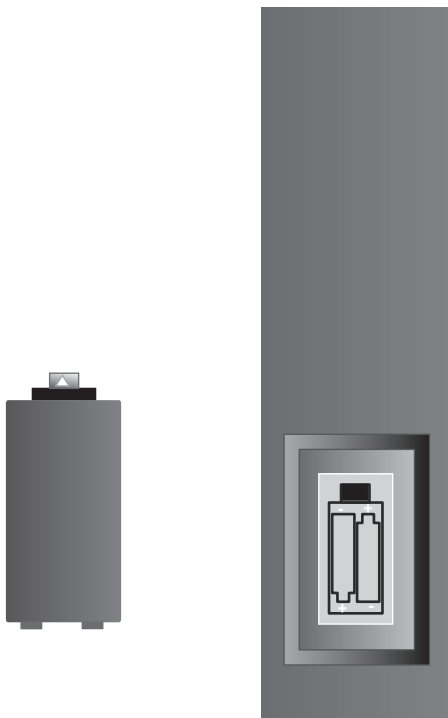

### ACCESSOIRES

1. Une télécommande
2. 2 piles 1,5 V
3. Un Manuel de l'utilisateur
4. Un cordon d'alimentation

## SELECTIONNER SOURCE D'ENTREE



- Appuyez sur le bouton INPUT pour afficher la liste de source d'entrée
- Appuyez sur le bouton ▼ / ▲ pour choisir la source
- Appuyez sur ENTER pour entrer la source.

### Opération de base

- Appuyez sur le bouton MENU pour afficher MAIN OSD MENU
- Appuyez sur ▼ / ▲ pour choisir un menu
- Appuyez sur ► pour entrer dans le sous menu
- Appuyez sur le bouton ▼ / ▲ pour choisir une option puis avec ◀ / ▶ pour régler la valeur dans le sous menu.
- Appuyez sur MENU ou EXIT pour sauvegarder et retourner au menu précédent.

### Image

Appuyez sur le bouton ▼ / ▲ pour choisir une image dans le principal menu puis avec le bouton ► pour entrer.

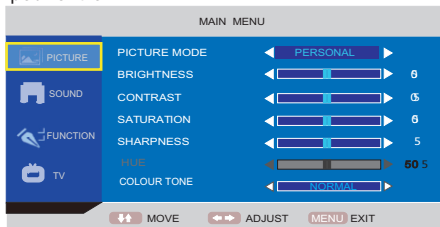

1. Appuyez SUR ▲ / ▼ pour sélectionner l'option que vous voulez dans le menu Image.
2. Appuyez sur le bouton ◀ / ▶ pour régler.
3. Après avoir fini le réglage, appuyez sur MENU ou EXIT pour sauvegarder et revenir au menu précédent.

### Mode Image

Appuyez sur ▲ / ▼ pour sélectionner Mode Image, puis appuyez sur le bouton ◀ / ▶ pour sélectionner. (Disponible en mode Image: Personnelle, Standard, Filme, Mild, Jeu)

#### Luminosité

Appuyez sur ▲ / ▼ pour sélectionner la luminosité, puis appuyez sur ◀ / ▶ pour régler.

#### Contraste

Appuyez sur ▲ / ▼ pour sélectionner Contraste, puis appuyez sur ◀ / ▶ pour régler.

#### Saturation

Appuyez sur ▲ / ▼ pour sélectionner Saturation, puis appuyez sur ◀ / ▶ pour régler.

#### Netteté

Appuyez sur ▲ / ▼ pour sélectionner la netteté, puis appuyez sur ◀ / ▶ pour régler.



## Nuance

Appuyez sur le bouton ▲ / ▼ pour sélectionner Nuance, et utiliser le bouton ◀ / ▶ pour régler la nuance de l'image.

Remarque: Cette fonction fonctionne uniquement avec le signal d'entrée NTSC.

## Ton Couleur

Appuyez sur le bouton ▲ / ▼ pour sélectionner l'élément température de couleur, et utilisez le bouton ◀ / ▶ pour sélectionner la température de couleur, tels que froid, standard, chaud.

## SOU

Appuyez sur ▲ / ▼ pour sélectionner son dans le menu principal, puis appuyez sur ► Pour entrer.

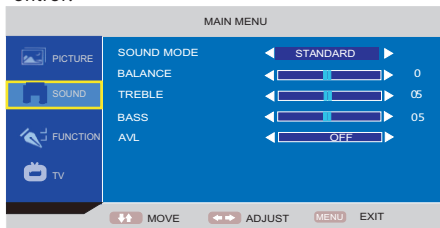

1. Appuyez sur ▲ / ▼ pour sélectionner l'option que vous souhaitez régler dans le menu Son.
2. Appuyez sur ◀ / ▶ pour régler.
3. Après avoir fini votre réglage, appuyez sur MENU ou EXIT pour sauvegarder et revenir au menu précédent.

## Mode Son

Appuyez sur ▲ / ▼ pour sélectionner Mode SON, puis appuyez sur ◀ / ▶ pour sélectionner. (Disponible en mode audio: Standard, Musique, Parole, Film, Utilisateur)

### Balance

Appuyez sur ▲ / ▼ pour sélectionner Balance, puis appuyez sur ◀ / ▶ pour régler.

### Treble

Appuyez sur ▲ / ▼ pour sélectionner Treble, puis appuyez sur ◀ / ▶ pour régler.

### Basse

Appuyez sur ▲ / ▼ pour sélectionner Basse, puis appuyez sur ◀ / ▶ pour régler.

### AVL

Appuyez sur le bouton pour sélectionner AVL, puis utilisez les boutons pour sélectionner AVC, on ou off.

## Fonction

Appuyez sur ▲ / ▼ pour sélectionner la fonction dans le menu principal, puis appuyez sur ► pour entrer.

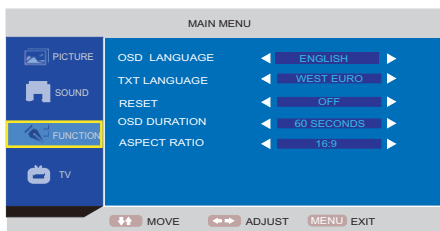

1. Appuyez sur ▲ / ▼ pour sélectionner l'option que vous souhaitez régler dans le menu SON.
2. Appuyez sur ◀ / ▶ le bouton pour régler.
3. Après avoir fini votre réglage, appuyez sur MENU ou EXIT pour sauvegarder et revenir au menu précédent.

## Langue

Appuyez sur le bouton ▲ / ▼ pour sélectionner l'élément de langue, puis utilisez les boutons ◀ / ▶ pour sélectionner la langue souhaitée.

## Langue TXT

Appuyez sur le bouton ▲ / ▼ pour sélectionner l'option Langue TXT, puis utilisez les boutons ◀ / ▶ pour sélectionner la langue TT comme Est Euro, russe, arabe, persan, West EURO.

## Reset

Appuyez sur le bouton ▲ / ▼ pour sélectionner l'option Reset, puis utilisez les boutons ◀/▶ pour récupérer les réglages d'usine.

## Durée OSD

Appuyez sur le bouton ▲ / ▼ pour sélectionner l'élément Durée OSD, puis utilisez les boutons ◀/▶ pour sélectionner la durée OSD.

## Aspect Ratio

Appuyez sur le bouton ▲ / ▼ pour sélectionner l'élément Aspect Ratio, puis utilisez les boutons ◀/▶ pour sélectionner comme 16:9, 4:3, Auto.

## TV

Appuyez sur ▲ / ▼ pour sélectionner TV dans le menu principal, appuyez sur le bouton ▶ pour entrer.

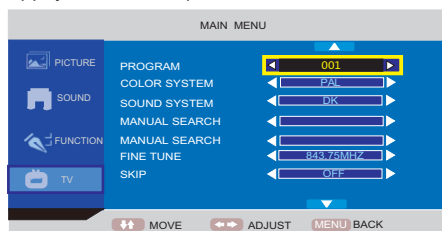

1. Appuyez sur ▲ / ▼ pour sélectionner l'option que vous souhaitez régler dans le menu Son.
2. Appuyez sur le bouton ◀/▶ pour régler.
3. Après avoir fini votre réglage, appuyez sur MENU ou EXIT pour sauvegarder et revenir au menu précédent.

## Programme

Appuyez sur le bouton ▲ / ▼ pour sélectionner l'élément de programme, puis utiliser le bouton ◀/▶ pour sélectionner le programme.

## Système de couleur

Appuyez sur le bouton ▲ / ▼ pour sélectionner l'option Système Couleur, puis utiliser le bouton ◀/▶ pour sélectionner le système de couleurs tels que PAL, SECAM, AUTO.

## Système SON

Appuyez sur le bouton ▲ / ▼ pour sélectionner l'élément Système de SON, puis utiliser le bouton ◀/▶ pour sélectionner le système de SON tels que AUTO, BG, DK, I, L, L'.

## Auto Recherche

Appuyez sur le bouton ▲ / ▼ pour sélectionner la fonction Auto recherche, et avec le bouton ◀/▶ pour une recherche de canaux

## Recherche manuelle

Appuyez sur le bouton ▲ / ▼ pour sélectionner recherche manuelle, et le bouton ◀/▶ pour une recherche de canaux manuelle.

## Tune fin

Appuyez sur le bouton ▲ / ▼ pour sélectionner Tune Fin, puis utiliser le bouton ◀/▶ pour sélectionner le réglage de précision.

## Saut

Appuyez sur le bouton ▲ / ▼ pour sélectionner l'option Saut, puis utiliser le bouton ◀/▶ pour sélectionner oui ou non.

### Edition de Programme

Appuyez sur le bouton ▲ / ▼ pour sélectionner l'élément Edition de programme, puis utilisez le bouton ◀/▶ pour entrer

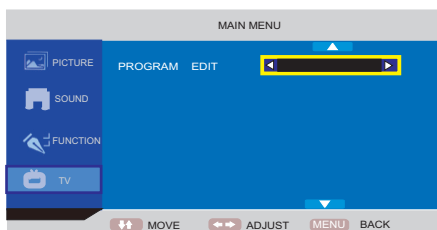

### SWAP

1. Appuyez sur ▲ / ▼ pour sélectionner le canal que vous souhaitez swaper. 002
2. Appuyez sur le bouton rouge pour sélectionner la fonction swap
3. Appuyez sur ▲ / ▼ pour sélectionner le canal.
4. Appuyez sur le bouton ENTRER pour terminer l'opération.

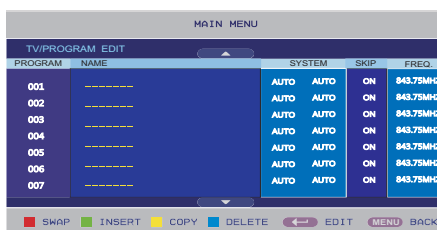

### INSERER

1. Appuyez sur ▲ / ▼ pour sélectionner le canal que vous souhaitez insérer.
2. Appuyez sur le bouton vert pour sélectionner la fonction insert.
3. Appuyez sur ▲ / ▼ pour sélectionner le canal à insérer.
4. Appuyez sur le bouton ENTRER pour terminer l'opération.

### COPIE

1. Appuyez sur ▲ / ▼ pour sélectionner le canal que vous souhaitez copier.
2. Appuyez sur le bouton jaune pour sélectionner la fonction de copie.
3. Appuyez sur ▲ / ▼ pour sélectionner le canal à coller.
4. Appuyez sur le bouton ENTRER pour terminer l'opération.

### DELETE (SUPPRIMER)

1. Appuyez sur ▲ / ▼ pour sélectionner le canal que vous souhaitez supprimer.
2. Appuyez sur le bouton bleu pour sélectionner la fonction suppression.
3. Appuyez sur le bouton ENTRER pour terminer l'opération.

### EDIT

1. Appuyez sur ▲ / ▼ pour sélectionner le canal que vous souhaitez modifier.
2. Appuyez sur le bouton ENTRER pour sélectionner modifier la fonction.
3. Appuyez sur ▲ / ▼ pour sélectionner le programme fonction d'édition nom.
4. Appuyez sur le bouton ENTRER pour modifier le nom.

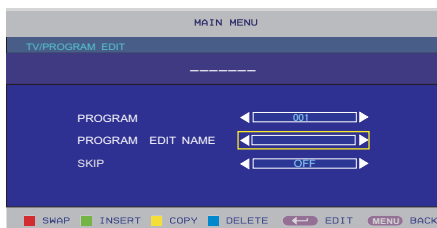

## PC

Appuyez sur ▲ / ▼ pour sélectionner PC dans le menu principal, appuyez sur le bouton ► pour entrer.

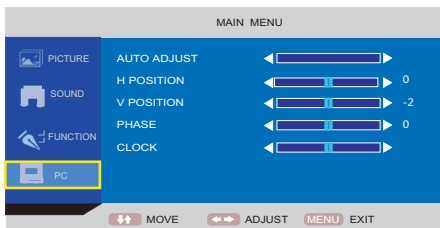

1. Appuyez sur ▲ / ▼ pour sélectionner l'option que vous souhaitez régler dans le menu PC.
2. Appuyez sur le bouton ◀/▶ pour régler.
3. Après avoir fini votre réglage, appuyez sur MENU ou EXIT pour sauvegarder et revenir au menu précédent.

### Auto Réglage

Appuyez sur ▲ / ▼ pour sélectionner Auto Réglage, puis appuyez sur le bouton ENTRER pour le réglage automatique.

### H-Position

Appuyez sur ▲ / ▼ pour sélectionner Position H, puis appuyez sur le bouton ◀/▶ pour régler.

### V-Position

Appuyez sur ▲ / ▼ pour sélectionner Position V, puis appuyez sur le bouton ◀/▶ pour régler.

### Phase

Appuyez sur ▲ / ▼ pour sélectionner la phase, puis appuyez sur le bouton ◀/▶ pour régler.

### Horloge

Appuyez sur ▲ / ▼ pour sélectionner l'Horloge, puis appuyez sur le bouton ◀/▶ pour régler.

## DTV

Appuyez sur ▲ / ▼ bouton pour sélectionner DTV dans le menu principal, appuyez sur le bouton ► pour entrer.

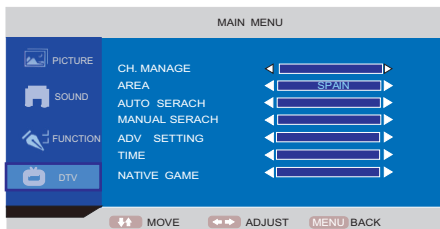

1. Appuyez sur ▲ / ▼ pour sélectionner l'option que vous souhaitez régler dans le menu DTV.
2. Appuyez sur le bouton ◀/▶ pour entrer dans le sous-menu.
3. Après avoir fini votre réglage, appuyez sur MENU ou EXIT pour sauvegarder et revenir au menu précédent.

### Gestion CH.

1. Appuyez sur ▲ / ▼ pour sélectionner l'option que vous souhaitez régler dans le menu PROGRAMME GESTION.

2. Appuyez sur le bouton ◀/▶ pour entrer dans le sous-menu.

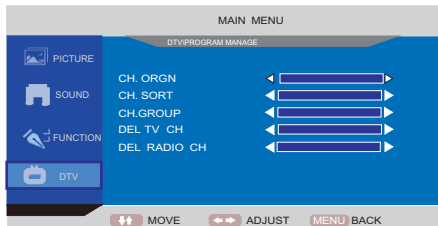

## ORGAN CH.

**FAV:** Appuyez sur le bouton rouge pour ajouter le canal sur la liste de favoris. Appuyez à nouveau pour annuler.

**MOVE:** Appuyez sur le bouton jaune pour enlever le canal.

**LOCK:** Appuyez sur le bouton BLEUE pour verrouiller le canal.

(Note: Mot de passe initial: 0000)

**DEL:** Appuyez sur le bouton vert pour supprimer le canal.

**CHANGEMENT DE NOM:** Appuyer sur ◀ / ▶ pour changer le nom du canal

- Appuyez sur le bouton ROUGE pour changer lettre et le chiffre.
- Appuyez sur le bouton jaune pour changer des lettres majuscules et minuscules.
- Appuyez sur le bouton BLEUE pour insérer le caractère.
- Appuyez sur le bouton vert pour supprimer le caractère.
- Appuyez sur MENU sur le Télécommande pour sauvegarder et quitter

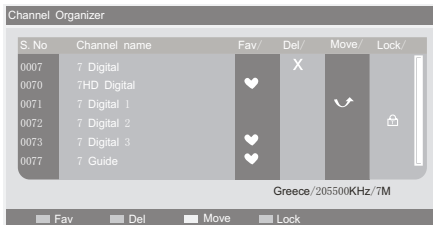

## CH. TRIER

1.Appuyez sur ▲ / ▼ pour sélectionner les options

2.Appuyez sur le bouton ▶ entrer dans la fenêtre.

3.Appuyez sur ▲ / ▼ pour sélectionner le mode désiré.

4.Appuyez touche ENTRER pour enregistrer l'opération,

Appuyez sur MENU pour annuler l'opération.

Il existe des règles pour trier les canaux:

Première option:

Il y a beaucoup de choix: Allemagne / Angleterre / Italie / France / Espagne / Hollande / Taiwan / Chine / Norvège / Suède / Finlande / toutes les régions.

Acquiesce en: Espagne

Seconde option:

Il y a trois options: TOUT, Libre, bousculade

Troisième option: nom

Il y a trois options: TOUS, A-Z, Z-A.

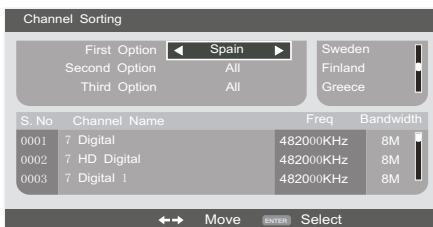

## CH. GROUPER

1.Appuyez sur ▲ / ▼ pour sélectionner le canal à grouper.

2. Appuyez sur les touches numériques (NUM NUM1-8) pour sélectionner le groupe auquel le canal appartient.

3. Appuyez sur la touche ENTRER pour enregistrer les opérations

Appuyez sur le bouton MENU pour annuler

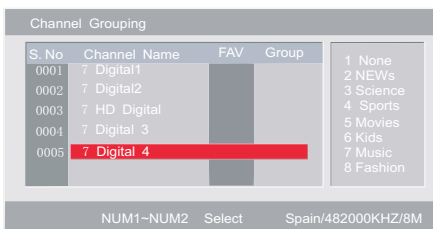

## DEL TV CH

Appuyez sur le bouton ENTRER pour supprimer les chaînes de télévision dans DTV.

## DEL radio CH

Appuyez sur le bouton ENTRER pour supprimer les canaux radio dans la télévision

## ZONE

Appuyez sur ▲ / ▼ pour sélectionner l'élément AREA, puis utilisez ◀ / ▶ pour sélectionner la zone.

## AUTO RECHERCHE

Appuyez sur le bouton ▲ / ▼ pour sélectionner la fonction Auto recherche, et avec le bouton ◀/▶ pour rechercher le canal automatiquement. Appuyez sur le bouton MENU pour quitter.

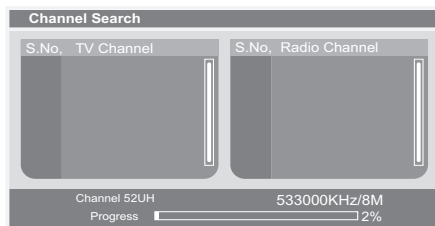

## RECHERCHE MANUELLE

Appuyez sur le bouton ▲ / ▼ pour sélectionner l'élément Recherche Manuel, et l'utilisation ◀/▶ pour recherche des canaux manuellement. Appuyez sur le bouton MENU pour annuler.

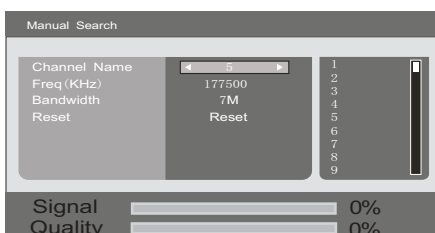

## Réglages ADV

1. Appuyez sur ▲ / ▼ pour sélectionner l'option que vous souhaitez régler dans le menu RÉGLAGE ADV.
2. Appuyez sur ◀/▶ pour changer les paramètres ou entrez dans le sous-menu.

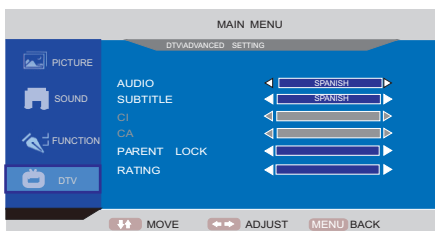

## AUDIO

Appuyez sur ▲ / ▼ pour sélectionner l'élément audio, puis utilisez ◀/▶ pour sélectionner la langue audio.

## SUBTITLE

Appuyez sur ▲ / ▼ pour sélectionner l'élément de sous-titres et ensuite avec ◀/▶ pour sélectionner la langue de sous-titres.

## PARENT LOCK (Verrouillage de parents)

Appuyez sur ▲ / ▼ pour sélectionner verrouillage parental, et utilisez ◀/▶ pour entrer dans la sous fenêtre pour changer le mot de passe.

\* Mot de passe par défaut est "0-0-0-0";  
"MENU" est utilisé pour ignorer les modifications et quitter la fenêtre, tandis que "ENTRER" est utilisée pour sauvegarder le réglage.

Lorsque le réglage est réussie, "Successfully updated ..." s'affiche.

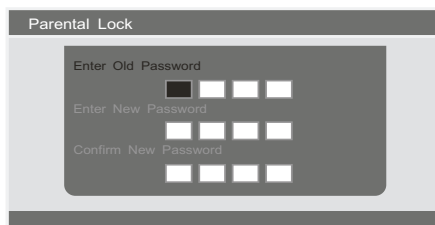

## Classement

Appuyez sur ▲ / ▼ pour sélectionner l'élément de Classement, et avec le bouton ◀/▶ pour accéder à la sous fenêtre.

1. Saisissez le mot de passe.
2. Appuyez sur ▲ / ▼ pour déplacer le curseur, appuyez sur ENTER pour sélectionner Classement, et
3. Appuyez sur ENTER pour enregistrer les modifications, ou annuler la modification de mot de passe, qui est par défaut 0000

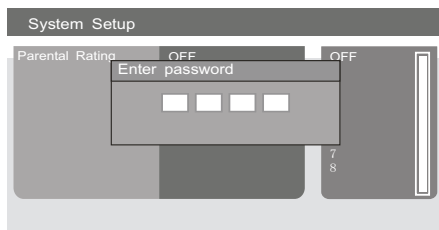

## TEMPS

1. Appuyez sur ▲ / ▼ pour sélectionner l'option que vous souhaitez régler dans le menu TEMPS.
2. Appuyez sur ◀/▶ pour changer les paramètres ou entrez dans le sous-menu.

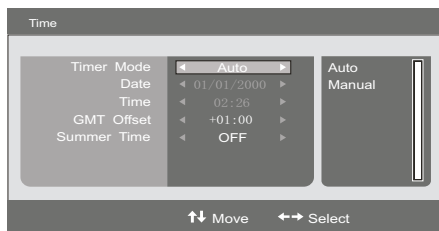

## Mode temps

Appuyez sur ▲ / ▼ pour sélectionner MODE Temps et appuyez sur ◀/▶ pour sélectionner le mode temps: automatique ou manuel.

Si le Mode temps est défini comme Manuel, "Date" et "Time" sont disponibles pour modifier.

## Date

Appuyez sur ▲ / ▼ pour sélectionner la date et appuyez sur ◀/▶ pour accéder à la sous fenêtre.

Appuyez sur le bouton rouge pour déplacer le curseur en année, avec le bouton ◀/▶ pour changer

Appuyez sur le bouton verte pour déplacer le curseur en mois, avec ◀/▶ pour changer  
Appuyez sur le bouton jaune pour déplacer le curseur à jour, appuyez sur ▼ / ▲/◀/▶ pour changer

Appuyez sur le bouton MENU ou ENTER pour enregistrer et revenir au menu supérieur.

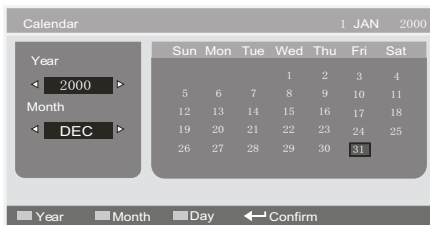

## Heure

Appuyez sur ▲ / ▼ pour sélectionner heure et les touches numériques (0-9) pour changer l'heure. Si le Mode Temps est défini comme Auto, GMT Offset et Heure estivale sont disponibles pour modifier.

## GMT Offset

Appuyez sur ▲ / ▼ pour sélectionner GMT offset, et appuyez sur ◀/▶ pour déplacer le curseur vers la zone de sélection GMT Offset. Appuyez sur ▲ / ▼ pour sélectionner GMT Offset.

## Summer Time (Heure estivale)

Appuyez sur ▲ / ▼ pour sélectionner Heure estivale, avec ◀/▶ pour sélectionner ON ou OFF.

## NATIVE GAME

1. Appuyez sur ▲ / ▼ pour sélectionner l'article NATIVE GAME.
2. Appuyez sur ◀/▶ pour entrer dans le sous-menu.
3. Appuyez sur ▲ / ▼ pour choisir le jeu désiré.
4. Appuyez sur ◀/▶ pour entrer dans le jeu.

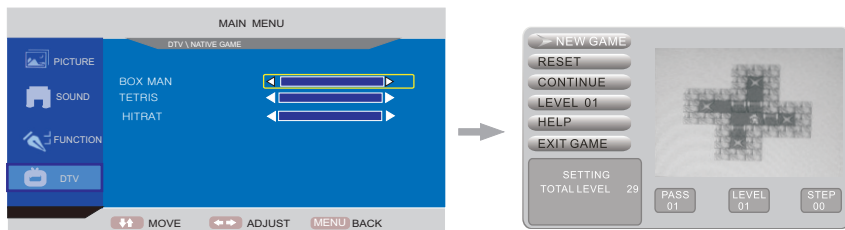

### Touches de raccourci

#### EPG (Electronic Program Guide)

Appuyez sur le bouton EPG pour afficher le menu EPG. Il permet d'afficher les informations des programmes TV actuels et prochains.

Il existe 3 modes d'affichage des informations dans le Mode Quotidien

Appuyez sur le bouton rouge pour afficher l'information dans MODE QUOTIDIEN.

Appuyez sur le bouton vert pour afficher les informations dans le Mode hebdomadaire.

Appuyez sur le bouton jaune pour afficher des informations du mode Etendu. Il permet d'afficher les informations détaillées.

Appuyez sur le bouton BLEU pour ajouter le programme au Journal de tâche.

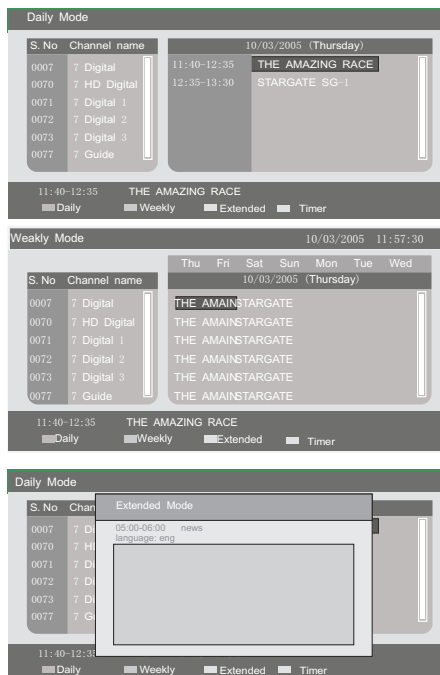



## FAV (MÉMO)

Appuyez sur le bouton FAV pour afficher le menu FAV. MÉMO

Appuyez sur ▲ / ▼ pour sélectionner le canal préféré.

Appuyez sur le bouton ENTRER pour voir le canal, appuyez sur le bouton MENU pour revenir au menu supérieur.

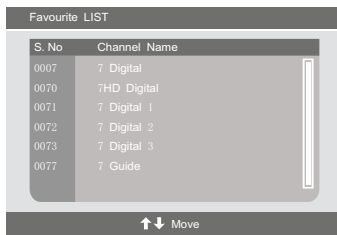

## Audio

Appuyez sur le bouton AUDIO pour afficher le menu audio.

Appuyez sur ▲ / ▼ pour sélectionner la langue audio

Appuyez sur ◀/▶ pour sélectionner le mode audio (stéréo, gauche, droite) Appuyez sur le bouton ENTRER pour enregistrer les paramètres, ou appuyez sur le bouton MENU pour annuler



## Sous titre

Appuyez sur le bouton SUBTITLE pour afficher le menu sous-titre.

Appuyez sur ▲ / ▼ pour sélectionner la langue de sous-titres

Appuyez sur ◀/▶ pour sélectionner le mode désiré.

Appuyez sur le bouton ENTRER pour enregistrer les paramètres, ou appuyez sur le bouton MENU pour annuler

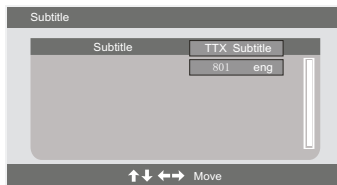

## AFFICHAGE (DISPLAY)

Appuyez sur le bouton DISPLAY pour afficher les informations des programmes TV.

Appuyez sur le bouton nouveau sur DISPLAY pour afficher plus d'informations.

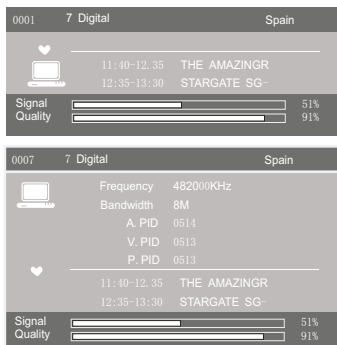

## REC

Appuyez sur le bouton REC pour afficher le menu d'enregistrement

### Note:

1. Veuillez insérer le disque dur USB avant l'enregistrement;
2. il ne prend pas en charge l'enregistrement de radio numérique;
3. Le temps de réponse USB dépend de la taille des fichiers dans H DD, veuillez patienter.
4. Veuillez sauvegarder vos données importantes dans le disque dur USB avant l'enregistrement.

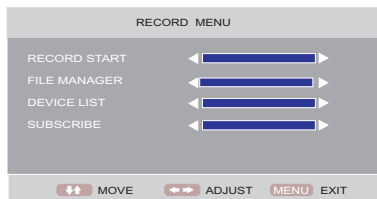

### Lancer l'enregistrement

Appuyez sur ▲ / ▼ pour sélectionner Start l'enregistrement, Appuyez sur ◀/▶ pour enregistrer l'émission. Si vous voulez arrêter l'enregistrement, veuillez appuyer sur le bouton REC à nouveau et sélectionnez OUI pour arrêter.

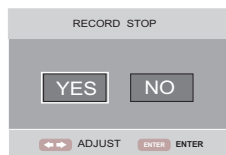

### Gestionnaire de fichiers

Le gestionnaire de fichiers est un navigateur de fichiers et de programmes TV qui peut être utilisé pour gérer des programmes TV. Appuyez sur ▲ / ▼ pour sélectionner Gestionnaire de fichiers, avec ◀/▶ pour entrer dans le sous-menu.

- Appuyez sur la touche Rouge pour afficher
- Appuyez sur la touche Vert pour supprimer une
- Appuyez sur la touche Jaune pour supprimer tous
- Appuyez sur la touche Bleu pour zoomer.

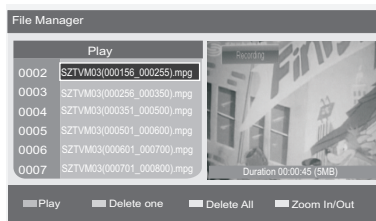

### LISTES de DISPOSITIFS

Appuyez sur ▲ / ▼ pour sélectionner DISPOSITIF LIST,

Appuyez sur ◀/▶ pour entrer dans le sous-menu. Appuyez sur ▲ / ▼ pour sélectionner le périphérique USB pour sauvegarder les fichiers enregistrés. Appuyez sur le bouton ENTRER pour enregistrer les réglages.

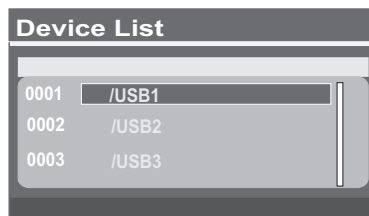

## SOUSCRIPTION

Cette fonction simplifie d'enregistrer des programmes. Les étapes suivantes vous aideront.

Appuyez sur ▲ / ▼ pour sélectionner SUBSCRIBE,  
avec ◀/▶ pour entrer dans le sous-menu.

### Numéro de Minuteur

Veillez sélectionner Numéro de Minuteur avec les touches flèches. Le système peut prendre en charge 8 tâches d'enregistrement.

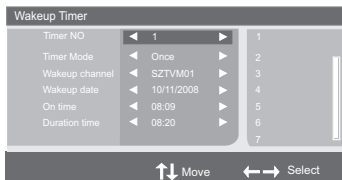

### Mode Minuteur

Veillez sélectionner le mode minuteur. Il existe 5 modes (OFF, une fois, quotidien, hebdomadaire)

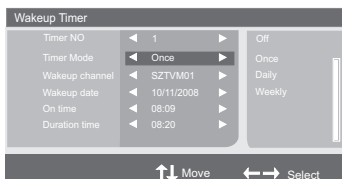

Veillez sélectionner le canal désiré pour enregistrer  
bail sélectionnez la date voulue Minuteur de réveil.

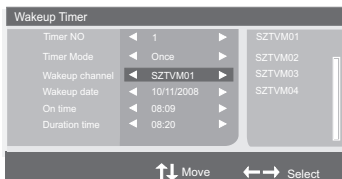

Appuyez sur ◀/▶ pour la date.  
Appuyez sur le bouton rouge de la télécommande pour régler l'année  
Appuyez sur le bouton vert de la télécommande pour régler le mois  
Appuyez sur le bouton jaune sur la télécommande pour régler la date

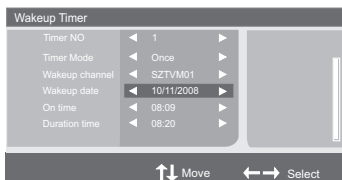

**Temps ON** (temps de début d'enregistrement)  
Veillez sélectionner le temps début de l'enregistrement

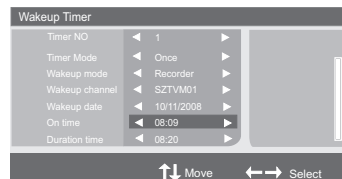

## Durée Time (temps d'enregistrement)

Veillez régler combien de temps vous souhaitez enregistrer.

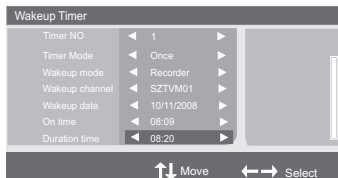

### Notes:

1. Pendant les programmes d'enregistrement, l'utilisateur ne peut faire aucune opération dans le mode TV ou DTV, sauf arrêter l'enregistrement.
  2. Le système prend en charge l'enregistrement en mode veille.
- A l'heure du début de l'enregistrement, le téléviseur enregistre automatiquement le programme sans son ou d'image, l'indicateur devient vert. Le téléviseur s'éteint automatiquement lorsque la tâche est achevée.

## FONCTIONS MEDIA

Les fonctions USB incluent: Lecture film, lecture musique et lecture Image.

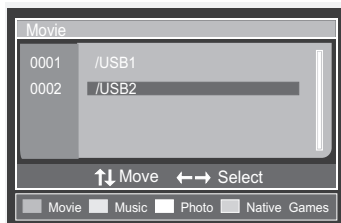

Appuyez ▲ / ▼ pour sélectionner le périphérique USB,  
Appuyez sur la touche ENTRER pour entrer dans le sous-menu.

### FILM

Appuyez sur le bouton rouge pour passer en mode film.

Appuyez ▲ / ▼ bouton pour naviguer dans vos fichiers.

Sélectionnez un fichier et appuyez sur ► || ou ENTRER pour la lecture.

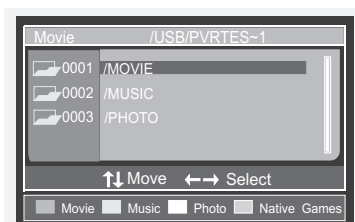

### Lecture d'un film

Appuyez sur ► || pour lecture / pause du film

Appuyez sur le bouton ■ pour arrêter la lecture ou retourner au menu supérieur

Appuyez sur le bouton ◀◀ / ▶▶ pour voir le film en avant / arrière rapidement.

Appuyez sur le bouton |◀◀ / ▶▶| pour lire le film suivant ou précédente.



## MUSIQUE

Appuyez sur le bouton vert pour passer en mode musique.  
Appuyez sur ▲ / ▼ pour naviguer dans vos fichiers.  
Sélectionnez un fichier et appuyez sur ► || ou ENTRER pour lecture.

### Lecture musique

Appuyez sur ► || pour la lecture / pause de la musique  
Appuyez sur le bouton ■ pour arrêter la lecture ou retourner au menu supérieur.  
Appuyez sur le bouton ◀◀ / ▶▶ pour voir le film rapide avant / arrière  
Appuyez sur | ◀◀ / ▶▶ | bouton pour jouer de la musique dernière ou avant -

## PHOTO

Appuyez sur le bouton jaune pour passer en mode photo.  
Appuyez sur ▲ / ▼ / ► / ◀ pour naviguer dans vos fichiers.  
Sélectionnez un fichier et appuyez sur ► || ou ENTRER pour lecture.

### LECTURE DE PHOTO

Appuyez sur ► || pour la lecture / pause de la photo  
Appuyez sur le bouton ■ pour arrêter la lecture ou retourner au menu supérieur.  
Appuyez sur | ◀◀ / ▶▶ | pour lire la photo précédente ou suivante  
Appuyez sur ▲ / ▼ / ► / ◀ pour faire pivoter la photo.

## JEUX

Appuyez sur le bouton bleu pour passer en mode de jeu.  
Appuyez sur ▲ / ▼ pour sélectionner un jeu. Appuyez sur le bouton ENTRER pour jouer.  
Pour plus de jeux, veuillez visiter <http://www.native32.com>

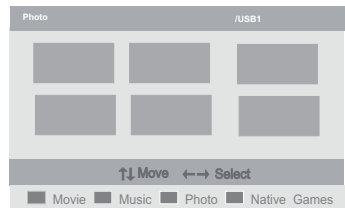

**Restriction dispositif & système:**

- 1) Le système prend en charge de stockage de masse USB (max 4) .
- 2) USB Host: Prise en charge USB 2.0, compatible USB 1.1, mais ne pas supporter USB Hub.
- 3) Le système de fichiers externe FAT32/FAT est supporté.
- 4) Le système peut prendre en charge la connexion de quatre partition du disque.
- 5) Liste des fichiers peut afficher le fichier jusqu'à 9999, qui signifie que l'utilisateur peut enregistrer de 9999 fichiers dans la partition du disque au maximum.
- 6) La taille de fichier unique du système FAT/FAT32 est limitée à 4 Go, si l'enregistrement est trop large, il va diviser le fichier jusqu'à 3,9 Go, et le système peut prendre en charge la lecture sans faille.
- 7) Supporter n'importe quel disque qui puisse être reconnu, mais la fonction d'enregistrement dépend de la vitesse écriture / lecture de, la vitesse de l'USB 2.0 disque dur est bon, mais il existe une large gamme de USB Flash Disk de qualité variée, il n'y aurait aucune garantie que l'utilisateur puisse enregistrer le fichier sans faute, si vous souhaitez utiliser USB pour l'enregistrement de stockage, il est fortement suggéré de formater le disque USB en premier.

**Liste de Media prises en charge:**

Vidéo	AUDIO	PHOTO	NATIVE32 JEU
MPEG1(*.DAT, VCD1.0,VCD1.1, VCD2.0,SVCD Max:720*480*30 decoding NTSC	MP3(*.mp3)	JPEG(*.jpg)	SMF (*.smf)
MPEG2(*.VOB,*.MPG) Max:720*480*30 decoding NTSC	WMA(*.wma)	GIF(*.gif) version:98	Login <a href="http://www.native32.com/download DVD games">http://www.native32.com/ download DVD games</a>
MPEG4(AV1 Xvid with B-Frame, Xvid with Q-pel) No supporting Divx Max:720*480*30 decoding NTSC			

## HÔTEL DE MODE

Entrer en mode hôtel

a. Appuyez sur le bouton SOURCE sur la Télécommande

b. Entrez le mot de passe 4 5 8 8

Lorsque vous entrez dans le mode d'hôtel, vous pouvez voir le menu ci-dessous:

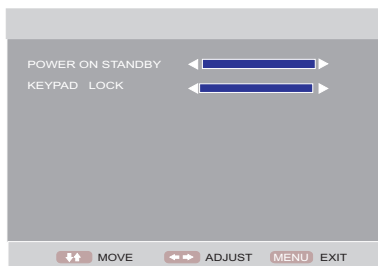
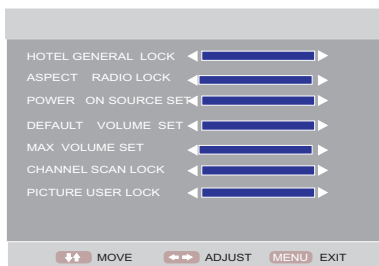

Veillez sélectionner le mode désiré

**VERROUILLAGE DE HÔTEL GÉNÉRALE:** Appuyez sur ◀ / ▶ bouton pour ouvrir ou fermer mode hôtel

**VERROUILLAGE DE RATIO ASPECT:** Quand il est en mode ON, l'utilisateur ne peut pas changer l'aspect de l'image

**RÉGLAGE DE PUISSANCE ON:** Appuyez sur ◀ / ▶ pour choisir la source quand le téléviseur est ON.

**RÉGLAGE DE VOLUME PAR DEFAULT:** Appuyez sur ◀ / ▶ pour régler le volume par défaut lorsque le téléviseur est allumé.

**RÉGLAGE VOLUME MAX:** Appuyez sur ◀ / ▶ pour régler le volume max du téléviseur

**Verrouillage de Balayage des canaux:** Quand il est sur ON, l'utilisateur ne peut pas faire la recherche des programmes TV

**VERROUILLAGE IMAGE USER:** Quand il est sur ON, l'utilisateur ne peut pas changer le mode d'image.

**POWER ON STANDBY:** Si elle est OFF, le téléviseur s'allume automatiquement lorsque le téléviseur est sous tension.

**Verrouillage du clavier:** Si elle est ON, les boutons sont invalides.

Appuyez sur le bouton SETUP pour l'affichage du menu de configuration.  
 Appuyez sur ► / ◀ pour sélectionner page de configuration  
 Appuyez sur ▲ / ▼ pour sélectionner l'élément désiré  
 Appuyez sur le bouton ► pour activer le sous-menu

#### Page de réglage général

##### Forme de TV

Veillez sélectionner le format d'écran (rapport largeur / hauteur) selon le type de téléviseur que vous utilisez.

4:3 Panscan: La section centrale de l'image panoramique est visible sur un téléviseur 4:3, mais les bords gauche et droit sont tronqués.  
 4:3 Letterbox: des images anamorphique sont visibles en entier sur un téléviseur 4:3, mais il es des bandes noires en haut et en bas de l'écran.

16:9: Choisissez cette option pour un téléviseur d'écran large. Mais impossible d'afficher DVD enregistrés en format 4:3 comme d'images 16:9 au complète même si vous sélectionnez cette option.

##### Langue OSD

Veillez sélectionner la langue, Appuyez sur le bouton ENTRER pour stocker opérations.

##### Dernière mémoire

Sélectionnez le mode ON:  
 Appuyez sur le bouton Open lorsque vous regardez un DVD, il peut lire le segment de pause que vous éteignez le lecteur.  
 OFF: Pas de fonction de mémoire;

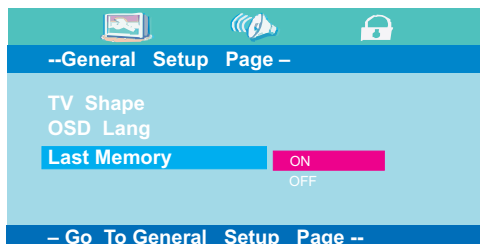
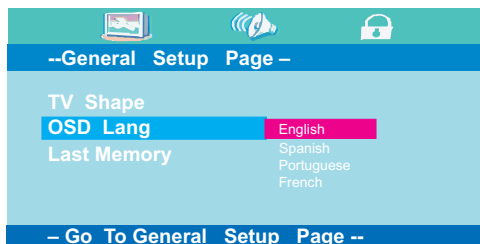
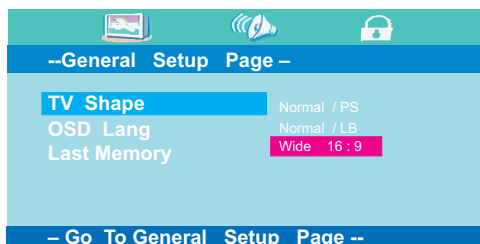
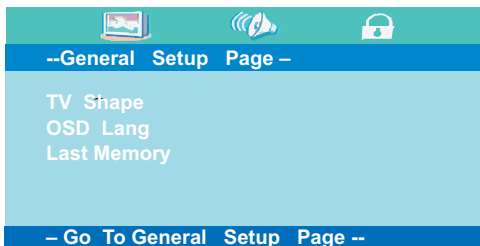



**Configuration Audio**

**Downmix:**

Le lecteur peut mixer l'audio multi-canal pour audio de bi-canaux. Cette option est connu comme " Downmix (mixage)". LT / RT: sortie audio Dolby Pro Logic Surround stéréo. Cette processus à base de matrice de codage permet de transporter quatre canaux d'audio stéréo (gauche, centre, droit et entourage) de données audio.

**Stéréo:** Sortie audio stéréo analogique. Le lecteur envoie le subwoofer et les signaux de parole aux haut-parleurs de droite avant et gauche.

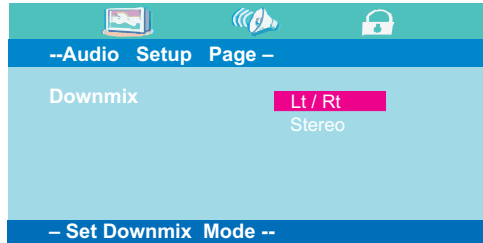

**RÉGLAGE PREFERENCE**

**Type TV**

Veillez sélectionner le système TV, Appuyez sur le bouton ENTRER pour l'opération de sauvegarde

**Audio**

Veillez sélectionner la langue préférée pour audio DVD.

- 1) La langue sélectionnée est désignée d'une priorité élevée et peuvent être adoptées automatiquement lorsque le lecteur commence la lecture d'un disque.
- 2) Les langues varient selon le DVD. Vous pouvez également sélectionner d'autres langues en appuyant sur le bouton AUDIO.



**Sous titre**

Sélectionne la langue préférée pour les sous-titres enregistrés sur Discs.1) La langue sélectionnée est attribué d'une priorité et peuvent être adoptées automatiquement lorsque le lecteur commence la lecture d'un disc.2) Sous-titres varient selon les disques. Vous pouvez également sélectionner la langue de sous-titres en appuyant sur le bouton SUBTITLE de la télécommande.



### Menu du disque:

Sélectionnez la langue préférée pour le menu du disque enregistré sur les disques. Ce choix varie selon les disques.



### Parentale

Il est possible de restreindre la lecture de certains disques pour l'utilisateur, en fonction de leur âge, par exemple. Certaines scènes peuvent être bloquées ou remplacées par des scènes différentes. La fonction "Contrôle parental" vous permet de définir le niveau de contrôle. Cette fonction est protégée par le mot de passe. Note: Si vous jouez des disques qui ne supportent pas la fonction de contrôle parental, le lecteur DVD ne peut pas restreindre l'accès au disque.

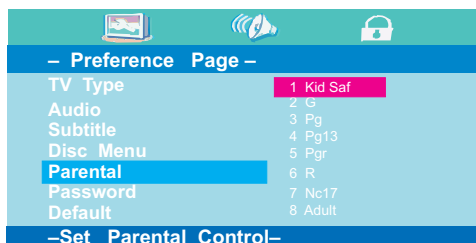

### Mot de passe

Changer le mot de passe de votre choix. Le mot de passe par défaut est 136900

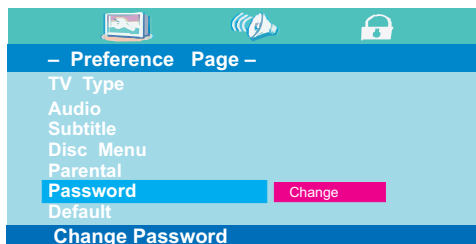

### Défaut

Restaurer le système du lecteur de DVD de réglages d'usine par défaut

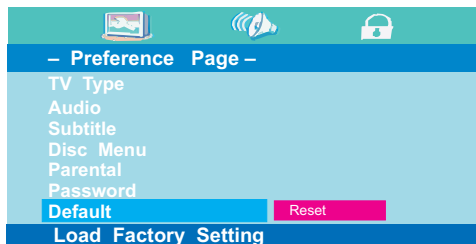

## Dépannage

Avant d'appeler au centre SAS, vérifiez si vous pouvez régler le problème par vous-même.

Dépannage	Contrôle
Non signal	Vérifiez que tous les câbles et les cordons sont branchés correctement. Vérifiez que le câble d'antenne est solidement installé. Vérifiez que vous avez sélectionné l'entrée correcte, Avec le bouton SOURCE pour naviguer dans les entrées.
Pas de couleur	Sélectionnez TV MENU de la télécommande. Régler le contraste, la couleur et la luminosité.
Image double ou multiple	Peut être le résultat d'une perturbation électrique de l'onde d'un autre téléviseur, un ordinateur, ou radio.
'Neiges' sur l'écran au mode TV.	Les câbles de l'antenne ne sont pas correctement branchés.
Télécommande ne fonctionne pas	Vérifiez l'ordre de piles et l'alignement. Vérifiez que l'infrarouge de la télécommande n'est pas couvert.
Pas de sous titre	Tous les programmes ne procède sous-titres. Vérifiez que le programme dispose de sous-titres.
Pas de son	Assurez-vous que vous n'avez pas appuyé sur le bouton MUTE sur le panneau ou sur le Télécommande. Vérifiez le niveau du volume du téléviseur LCD. Vérifiez le niveau du volume et touche Mute sur n'importe quel appareil vous avez connectés et l'entrée sur le téléviseur LCD. Vérifiez le bouton Audio sur la télécommande.
Pas d'affichage DVD	Assurez-vous que la télévision est sur le mode DVD
Lecteur DVD ne marche pas.	Vérifiez que le disque est correctement inséré dans le lecteur. Assurer le disque n'est pas endommagé et avec le format correct. Veuillez patienter car certains disques prend plus le temps.
Lecteur MEDIA ne marche pas	S'assurer que les fichiers médias ne sont pas endommagés. S'assurer que les fichiers médias est compatible avec le système TV. Veuillez redémarrer le téléviseur pour vérifier s'il est autorisé.
Fonction REC ne fonctionne pas	Assurer le disque USB est compatible avec USB 2.0 (la vitesse d'écriture devrait être plus élevée que 14Mbps). Assurer le disque USB n'est pas endommagé Assurer le disque dur USB est FAT32

## SPECIFICATIONS

Screen size	15.6Inch	19Inch	22Inch
Display Type	TFT LCD		
Résolution	1366X768	1366X768	1680X1050
Luminosité	200 cd/m <sup>2</sup>	300 cd/m <sup>2</sup>	300 cd/m <sup>2</sup>
Couleur	262,144	16.7M	16.7M
Ratio Contraste	500:1	1000:1	1000:1
Ratio Aspect	16:9	16:9	16:10
Entrée AC	DC12V ≤36W	AC100-240V 50/60HZ(Sin DVD) DC12V(CON DVD) ≤48W	AC100-240V 50/60HZ ≤60W
Système TV	PAL/SECAM		
Vidéo Input Format	PAL/NTSC		
Entrée d'Antenne	Standard prise d'antenne 75Ω		
Sortie Audio	L/R 3 W x 2		
Input	Vidéo	Vidéo 1.0Vp-p 75Ω	
	S-Vidéo	Y:1.0Vp-p± 3db C:1.0Vp-p± 3db	
	SCART Vidéo	Video 1.0Vp-p 75Ω	
	SCART RGB	R G B 1.0Vp-p 75Ω	
	PC	800X600/60HZ 1024X768/60HZ 1360X768/60HZ	
	Audio(Vidéo/S-Vidéo/PC)	R/L 200mVrms (max3.0Vp-p) 20kΩ RCA	
	Audio (SCART)	R/L 200mVrms(max 3.0Vp-p)20KΩ	
Ouput	SCART Vidéo	Vidéo 1.0 Vp-p 75Ω	
	SCART Audio L/R	R/L 200mVrms (max3.0Vp-p) 20KΩ	
	RECORDER Vidéo	MPEG2 (uniquement à la télévision numérique, enregistreur USB prenant en charge la fonction)	
Format physique de disque	DVD/CD/VCD/MP3/JPEG CD-R/RW/DVD±R/RW/MPEG4		
Format de sortie vidéo DVD	PAL/NTSC		
Poids	2.9kgs	4.9kgs/5.4kgs	6.2kgs
Dimensions (avec stand)	440*162*376 mm	510x188x430 mm	597*224*481 mm

Ce manuel est uniquement pour votre référence, toute modification à la conception et la spécification ne sera pas prévenue.



Si en tout moment à l'avenir, vous avez besoin de jeter ce produit, veuillez noter que: les produits électriques ne doivent pas être jetés avec les ordures ménagères normales. Mettez ce produit dans des bacs de recyclage ou de passer au 'point recyclage' dans votre localité, afin de procéder à leur recyclage. Vérifiez auprès de votre autorité locale ou le détaillant pour trouver la procédure la plus appropriée de recyclage. (Directive BS EN 50419-2005)