

BELSON

your digital world

Modèles: BSV-1984,BSV-19184, BSV-2284.

TV Analogique + Numérique (TNT)

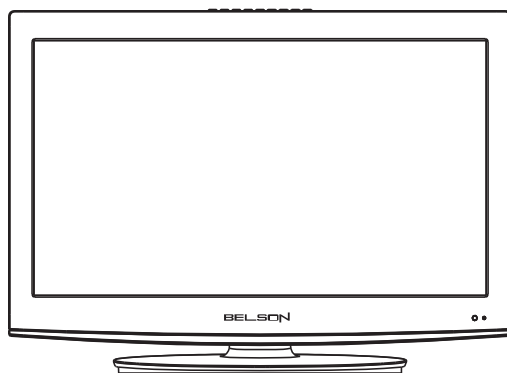

Manuel d'utilisation

Veuillez lire ce manuel attentivement avant toute utilisation. Gardez le pour de future consultation.

Table de matières

PREFACE.....	3
PRECAUTIONS DE SECURITE.....	4-5
DANS LA BOITE.....	6
CONNEXION AVANT ET GAUCHE.....	7
DESSINS D'INSTALLATION TV	
CONNEXION DU CORDON D'ALIMENTATION.....	8
CONNEXION ANTENNE.....	8
CONNEXION SCART.....	9
CONNEXION VIDÉO.....	9
CONNEXION S-VIDÉO.....	10
CONNEXION VGA.....	10
CONNEXION HDMI.....	11
CONNEXION MEDIA.....	11
TELECOMMANDE	
INSTRUCTIONS TÉLÉCOMMANDE.....	12-13
PÎLE.....	14
ACCESSOIRES.....	14
MENU D'ENTREE.....	15
OPÉRATION DU MENU OSD	
OPERATION DE BASE.....	15
IMAGE.....	15
SON.....	16
FONCTION.....	16-17
TV.....	17-18
PC.....	19
DTV.....	19-26

Table de matières

MEDIA	
FILM.....	26
MUSIQUE.....	27
PHOTO.....	27
JEUX NATIVE32.....	27
RESTRICTION DISPOSITIF & SYSTÈME.....	28
LISTE DE MEDIA PRISE EN CHARGE.....	28
OPERATION DVD	
RÉGLAGE GENERAL.....	29
RÉGLAGE AUDIO.....	30
RÉGLAGE PREFERENCE.....	30-31
DEPANNAGE	32
SPECIFICITES.....	33

Cher Client, Merci d'avoir choisi notre marque, et nous croyons que vous êtes impatient d'utiliser votre nouvel appareil, nous allons vous aider avec ces étapes simples pour démarrer rapidement votre appareil aux fonctions TV. Après avoir branché le cordon d'alimentation et connecté l'antenne de télévision sur une prise de courant, suivez ces étapes:

Comment régler rapidement votre téléviseur pour la première fois.

Comment régler les chaînes de TV en mode analogique.

1. Appuyez sur le bouton MENU.

2. Appuyez sur la flèche et sélectionnez "TV".

3. Appuyez sur la touche flèche droite puis sur la flèche bas pour sélectionner la recherche automatique et appuyez sur la touche flèche droite. Lancez la recherche en mode TV analogique. Attendez que le processus de recherche se termine.

4. REMARQUE: Dans la recherche analogique, sélectionnez Système secam et sélectionnez 'Sound System L' pour la France. Dans l'onglet "Fonctionnalités", sélectionnez "Français" (France) ou la langue de votre pays avec les touches flèches.

Comment régler les chaînes TNT (DVB-T) en mode Numérique

1. Appuyez sur le bouton MENU.

2. Appuyez sur la flèche et sélectionnez "TDT(DVB-T)".

3. Appuyez sur la touche flèche droite puis sur la flèche bas pour sélectionner la recherche automatique et appuyez sur la touche flèche droite. Lancez la recherche. Attendez que le processus de recherche se termine.

NOTES IMPORTANTES

RESET: Cette unité, comme tout produit contrôlé par des microprocesseurs est susceptible de se bloquer. Comme votre PC, vous pouvez réinitialiser l'appareil, en débranchant la prise secteur et attendez quelques secondes avant de rebrancher.

HDMI: entrée HDMI. Connectez un périphérique externe à cette entrée avec un type de signal différent (Exemple DVD avec HDMI). Ainsi, vous pouvez obtenir une image de haute qualité. Le son est également reçu à travers ce type de connexion. Attention: Eteignez et débranchez les deux ordinateurs sur le réseau avant d'effectuer la connexion pour permettre aux deux unités de commencer la communication. Si le signe n'apparaît pas sur l'écran de l'ordinateur externe, Sélectionnez une résolution inférieure.

J'écoute la radio, mais je n'ai pas d'image?

Vous avez sélectionné le mode de radio qui a une diffusion numérique terrestre. Appuyez sur le bouton "TV / Radio" pour passer au mode télévision TDT (DTV).

Je ne peux pas passer à une autre chaîne, et il me demande un mot de passe?

Vous avez sélectionné l'option de verrouillage (Lock) dans le menu verrouillage. Entrez le mot de passe pour accéder à la chaîne ou déverrouillez la chaîne dans le menu de fonctions / Verrouillage.

Je ne peux pas augmenter le volume?

L'appareil est en mode Hôtel et le personnel a mis l'appareil à un niveau maximum de volume.

L'image ne couvre pas tout l'écran?

Le format de la taille d'image est envoyé par la station de transmission numérique, ce n'est pas un défaut de l'appareil. Sélectionnez "Full" avec le bouton ZOOM.

Quelques points lumineux sur l'écran?

Ce produit utilise un écran LCD haute résolution du panneau qui se compose de millions de pixels. Il est normal que dans une unité un défaut de quelques pixels se présente, sans que cela signifie que le Produit soit défectueux. Pour le critère de pixels défectueux, nos produits sont similaires à ceux d'autres sociétés. Il n'est pas considéré comme défectueux un panneau avec 5 pixels défectueux.

Attention! Ne gardez pas une image sur l'écran pendant une longue période

Ceci pour empêcher l'écran de «brûler» dans les zones de haute luminosité. Si cela se produit, la garantie ne couvre pas ce problème.

! ATTENTION: N'essayez pas de mettre à jour la télévision à moins d'être assisté par votre service d'assistance technique.

Un produit mal configuré par une mise à jour incorrecte n'est pas couvert par la garantie.

Sécurité

Débranchez immédiatement l'adaptateur en cas d'anormal ou de la fumée est constatée, ou le TV LCD ne présente pas d'image ou de son, et contactez le service après vente.

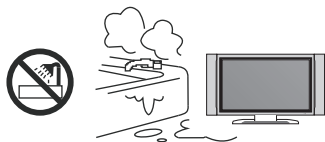

La TV LCD doit rester à l'abri de haute température et du soleil direct. Assurez une bonne ventilation. Gardez 10 cm entre le TV et d'autres appareils ou le mu.

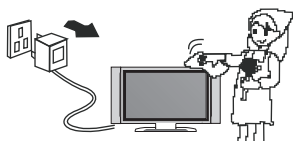

Ne pas essayer le LCD avec un agent chimique, pétrolier ou à base d'alcool car ces derniers peuvent causer l'endommagement du panneau et du boîtier.



Le LCD TV doit rester à l'abri de la pluie et de la poussière pour éviter l'électrocution et court circuit. Ne pas bloquer les ouvertures de ventilation.

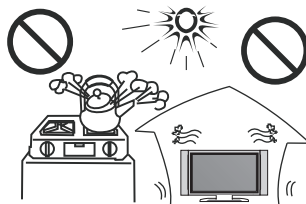

Lors du nettoyage, débranchez l'appareil et vous servez de chiffon souple, sec, manipulez avec soins. Ne pas essayer avec force le panneau ni le frottez, ni le taper avec un objet dur.



Sécurité

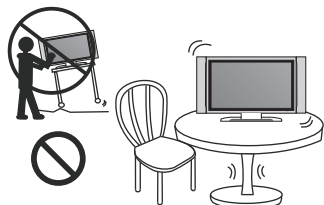

NE pas placer le TV sur une surface non stable.

Ne pas placer le cordon dans un passage régulier.
Ne pas surcharger le cordon et la prise
d'alimentation.

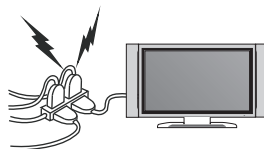

Ne pas démonter le couvercle arrière car il
contient du courant élevé et peut causer une
électrocution.

Le réglage et la réparation doivent être effectués
par du personnel qualifié.

Ne pas placer pas d'objet avec une flamme, tel que la
bougie à proximité du LCD
Ne pas tirer le cordon d'alimentation et contactez
le.

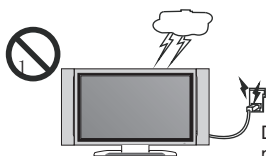
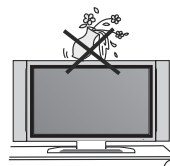

Débranchez le cordon d'alimentation et l'antenne
pendant une tempête d'orage pour éviter
l'endommagement. Ecartez vous du câble
d'antenne pendant le tonnerre

Dans La Boite

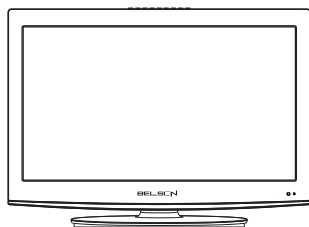

TV LCD



Télécommande

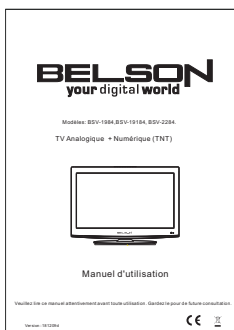

Manuel Utilisateur

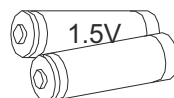

Piles AAA



Adaptateur
(Modèles : BSV-19184)

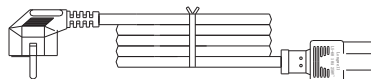

Cordon Alimentation

Connexions avant et sur le côté du LCD

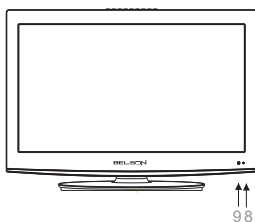
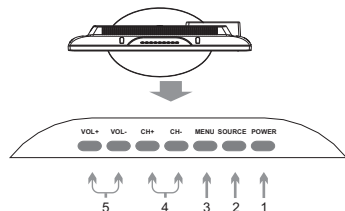

1. Appuyez sur "Power" pour allumer le téléviseur LCD en mode veille.
2. Appuyez sur "SOURCE" pour sélectionner la source d'entrée.
3. Appuyez sur "MENU" pour faire apparaître le menu principal à l'écran.
4. Appuyez sur "CH +" ou "CH-" pour parcourir les canaux.
5. Appuyez sur "VOL +" ou "VOL-" pour augmenter ou diminuer le niveau sonore.
6. En mode DVD (BSV-19184)
7. En mode DVD (BSV-19184)
8. INDICATEUR DE PUISSANCE: rouge en mode veille, vert quand le téléviseur est Allumé.
9. Capteur Télécommande: capteur infrarouge pour la télécommande.

(Modèles : BSV-19184)

Vue de gauche et les connexions

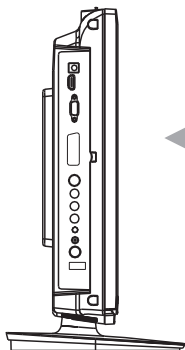

- HDMI:** Connectez la prise de sortie HDMI du DVD
- VGA:** Connectez la prise de sortie PC-RGB de PC
- SCART:** Connectez la prise SCART de DVD ou de VCR
- S-VIDÉO:** Connectez la sortie S-VIDÉO du DVD ou de VCR
- VIDÉO:** Connectez la prise de sortie vidéo du DVD ou de VCR
- Audio LR ENTREE:** Connectez la prise de sortie audio d'un DVD ou d'un VCR pour VIDÉO / S-VIDÉO
- Entrée Audio PC:** Connectez la prise de sortie audio à l'audio PC.
- Écouteurs:** Branchez le casque d'écouteur
- RF IN:** Connectez l'antenne
- USB:** Connectez le disque dur USB pour lire des fichiers multimédia



DESSINS D'INSTALLATION TV

Raccordement du cordon d'alimentation

-Connectez le cordon d'alimentation correctement comme affiché ci-dessous.

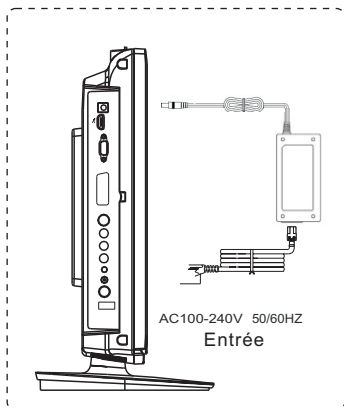

Modèles : BSV-19184

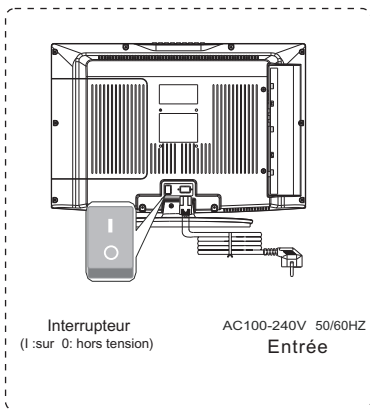

Modèles : BSV-1984, BSV-2284.

Connexion d'Antenne

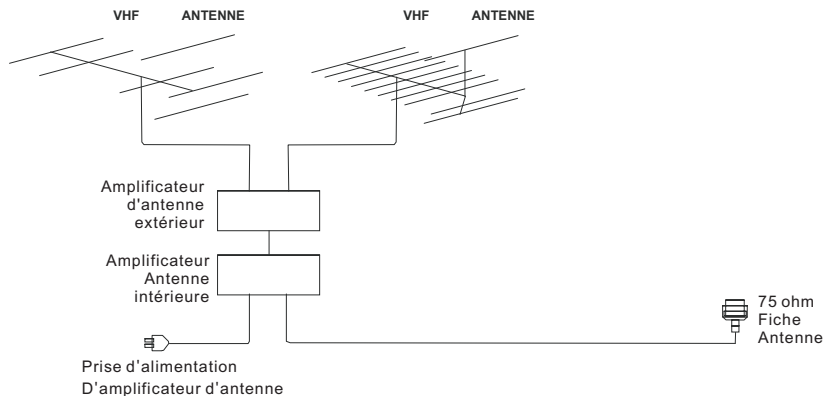

Pour assurer la qualité de l'image et du son, il faut installer le système d'antenne TV. Contactez un installateur d'antenne pour obtenir des conseils si nécessaire.

Connexion Scart

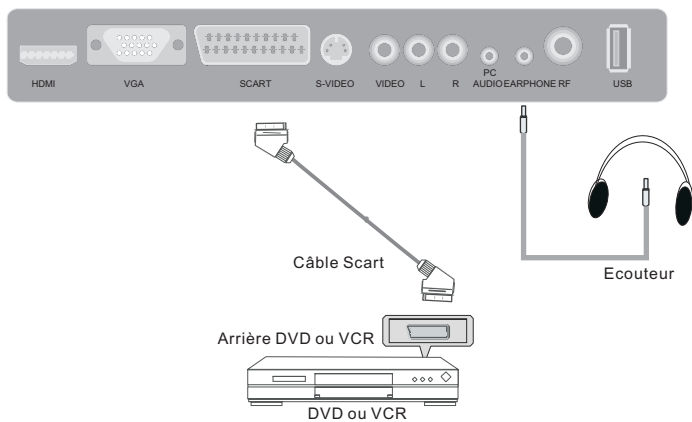

Connexion AV

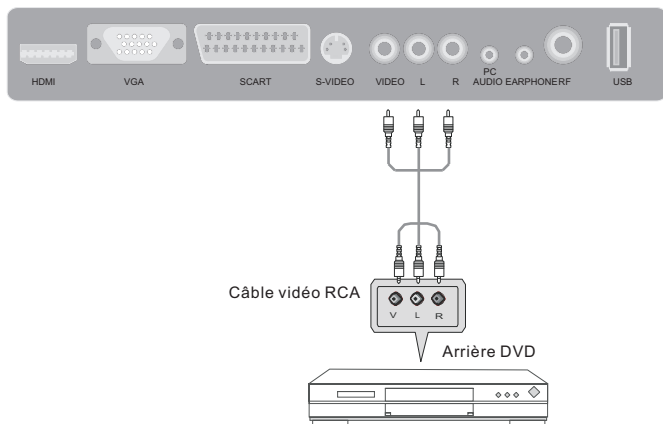

Connectez le système vidéo et audio de sortie du DVD ou du VCR à la prise AV IN sur L'appareil en utilisant le câble RCA (jaune [vidéo], blanc et rouge [audio gauche & droite]). Sélectionnez l'entrée AV en utilisant le bouton de source de la télécommande.

Connexion S-Vidéo

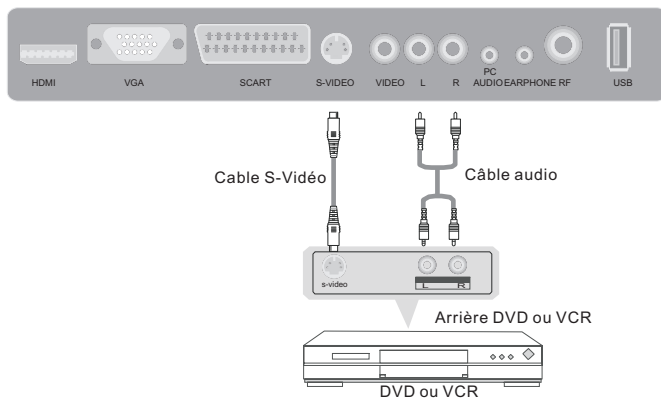

Connectez la sortie S-VIDEO du DVD ou du VCR sur l'entrée S-VIDEO de l'appareil, la qualité de l'image s'améliore par rapport au VCR régulier.

VGA

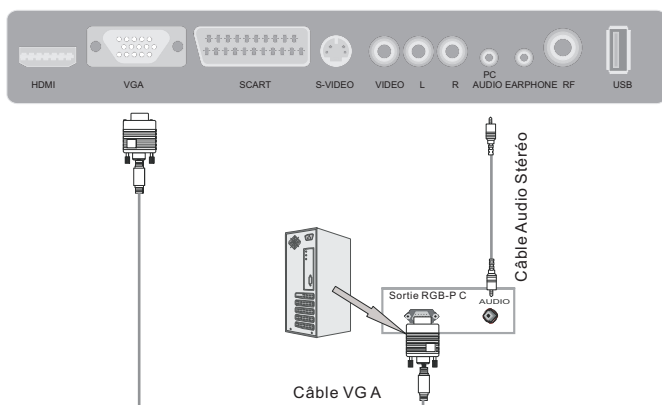

Connectez la sortie RGB du PC vers le VGA IN sur le téléviseur LCD. Connectez la sortie audio du PC du PC à la prise d'entrée audio PC sur le téléviseur LCD. Sélectionnez la source d'entrée VGA à l'aide le bouton SOURCE.

Connexion HDMI

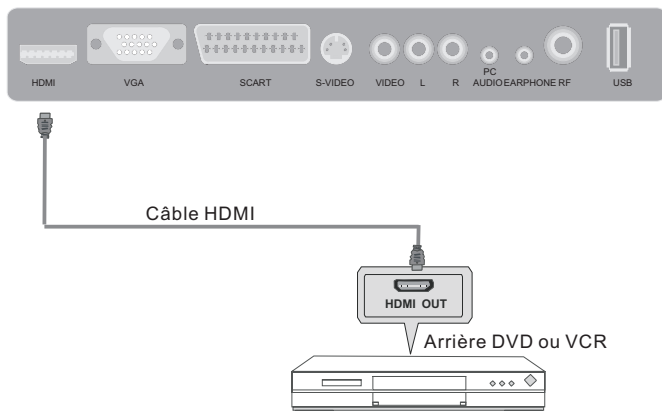

Connectez la sortie HDMI du DVD à la prise d'entrée HDMI sur le téléviseur LCD. Sélectionnez l'entrée HDMI avec le bouton SOURCE.

Connexion USB

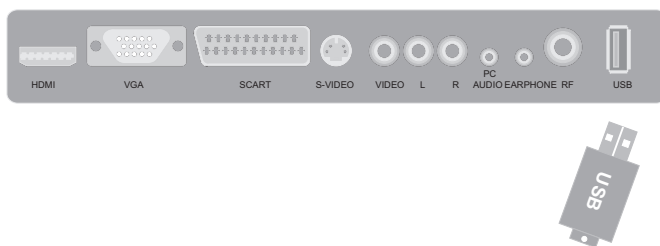

Insérez le disque USB dans la fente USB. Sélectionnez l'entrée MEDIA en utilisant le bouton SOURCE.

Télécommande

sélectionnez la source du signal pour la télévision. MO

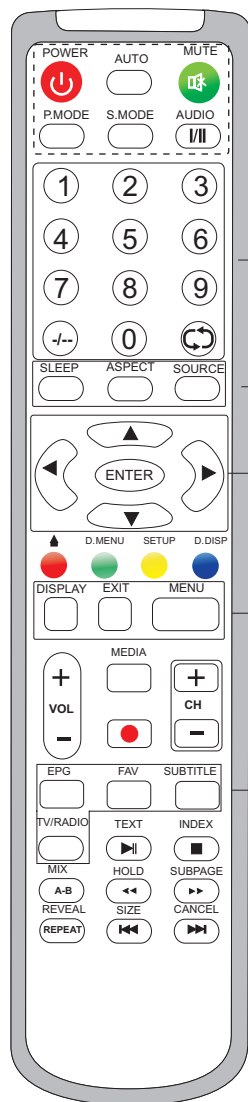

POWER: Allumer le téléviseur ou éteindre.
MUTE: Appuyez pour couper le son. Appuyez à nouveau pour reprendre le son.
AUTO: réglage automatique en mode PC
P.MODE : pour choisir le mode Image
S.MODE : pour choisir le mode Son
I/II : Sélectionnez le mode NICAM.
 Disponible que dans les programmeurs de télévision avec transmission NICAM, et le mode par défaut est mono
AUDIO: Appuyez pour sélectionner la langue audio

0-9 : Appuyez sur 0 ~ 9 pour sélectionner une chaîne de télévision directement. Le canal change après 2 secondes. Applicable pour entrer le numéro de page en mode télétexte.
↻ : Retour à l'émission précédente.
-/- : Appuyez sur cette touche pour la chaîne de deux ou trois chiffres

SLEEP: Régler la durée pendant laquelle le téléviseur s'éteint
ASPECT : pour choisir l'aspect de l'écran.
Source: Appuyez pour sélectionner la source.

▲ ▶ ▼ ◀ / Entrée: pour naviguer dans les menus à l'écran et ajuster le système de réglage selon vos guises.

DISPLAY : pour afficher info du programme.
Exit: Quitter le menu ou du sous-menu.
Menu: pour naviguer dans les menus à l'écran.

EPG: Appuyez pour afficher l'EPG
FAV: Appuyez pour afficher les programmes préférés
SUBTITLE: Appuyez pour sélectionner la langue de sous-titres
TV / RADIO: Appuyez pour basculer entre la télévision numérique et la radio

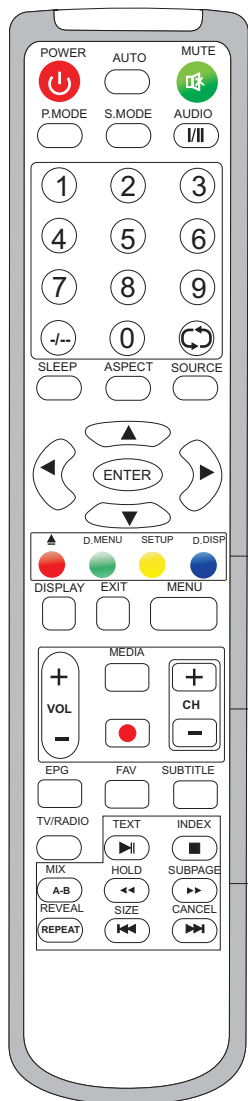

CH +/- : pour changer le canaux par ordre.
VOL +/- : pour augmenter ou diminuer le volume
MEDIA : Appuyez pour passer en mode médias immédiatement

Rouge / Vert/ Jaune/ Bleu
 Correspond aux couleurs différentes sur OSD

TEXT : pour activer ou désactiver le Teletexte.
INDEX : pour retourner aux pages index / initiale
MIX : pour afficher image et teletexte en même temps.
REVEAL : Révéler ou cacher les mots.
SIZE : changer la taille d'affichage du téléttexte.
HOLD : ON et OFF pour maintenir la page courante.
SUBPAGE : Afficher la sous page.
Cancel : Quand une page est choisie en mode texte. Appuyez sur Cancel pour retourner au mode TV. Le numéro de la page s'affiche en haut de l'image de TV. Appuyez sur le bouton CANCEL pour retourner au mode Texte pour naviguer la page.

▶|| : Lecture / Pause
 ■ Arrêter lecture
A-B : répéter la section entre A et B

◀◀ / ▶▶ : avancer /reculer rapidement
 |◀◀ / ▶▶| : choisir le morceau suivant / précédent
 ▲ ouvrir / fermer le mode DVD
D.MENU : afficher le menu DVD
SETUP : réglage du système DVD
D.DISP : afficher info du disque.

Précaution des piles

- Ouvrez le couvercle.
- Utilisez des piles de type AAA. Lorsque vous insérez les piles, assurez-vous que les polarités sont correctement alignées conformément aux marques sur le compartiment de la pile.
- Remettez le couvercle.

Pour éviter la fuite des piles qui peut provoquer des blessures corporelles ou de dommages à la télécommande:

- Installez toutes les piles comme indiqué sur la télécommande
- Ne pas mélanger les piles: (Usé et neuve ou carbone et alcalines, etc.)
- Retirez les piles lorsque la Télécommande n'est pas utilisé pendant une longue période.

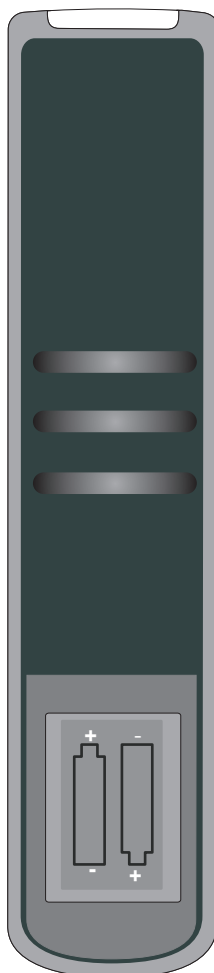

ACCESSOIRES

- Une télécommande
- 2 piles 1,5 V
- Un Manuel d'utilisation
- Un cordon d'alimentation

SELECTIONNER SOURCE D'ENTREE



- Appuyez sur le bouton INPUT pour afficher la liste de source d'entrée
- Appuyez sur le bouton ▼ / ▲ pour choisir la source
- Appuyez sur ENTER pour entrer la source.

Opération de base

- Appuyez sur le bouton MENU pour afficher MAIN OSD MENU
- Appuyez sur ▼ / ▲ pour choisir un menu
- Appuyez sur ► pour entrer dans le sous menu
- Appuyez sur le bouton ▼ / ▲ pour choisir une option puis avec ◀ / ▶ pour régler la valeur dans le sous menu.
- Appuyez sur MENU ou EXIT pour sauvegarder et retourner au menu précédent.

Image

Appuyez sur le bouton ▼ / ▲ pour choisir une image dans le principal menu puis avec le bouton ► pour entrer.

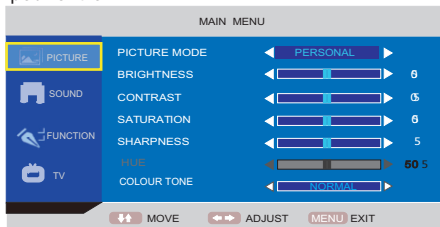

1. Appuyez SUR ▲ / ▼ pour sélectionner l'option que vous voulez dans le menu Image.
2. Appuyez sur le bouton ◀ / ▶ pour régler.
3. Après avoir fini le réglage, appuyez sur MENU ou EXIT pour sauvegarder et revenir au menu précédent.

Mode Image

Appuyez sur ▲ / ▼ pour sélectionner Mode Image, puis appuyez sur le bouton ◀ / ▶ pour sélectionner. (Disponible en mode Image: Personnelle, Standard, Filme, Mild, Jeu)

Luminosité

Appuyez sur ▲ / ▼ pour sélectionner la luminosité, puis appuyez sur ◀ / ▶ pour régler.

Contraste

Appuyez sur ▲ / ▼ pour sélectionner Contraste, puis appuyez sur ◀ / ▶ pour régler.

Saturation

Appuyez sur ▲ / ▼ pour sélectionner Saturation, puis appuyez sur ◀ / ▶ pour régler.

Netteté

Appuyez sur ▲ / ▼ pour sélectionner la netteté, puis appuyez sur ◀ / ▶ pour régler.

Nuance

Appuyez sur le bouton ▲ / ▼ pour sélectionner Nuance, et utiliser le bouton ◀ / ▶ pour régler la nuance de l'image.

Remarque: Cette fonction fonctionne uniquement avec le signal d'entrée NTSC.

Ton Couleur

Appuyez sur le bouton ▲ / ▼ pour sélectionner l'élément température de couleur, et utilisez le bouton ◀ / ▶ pour sélectionner la température de couleur, tels que froid, standard, chaud.

SON

Appuyez sur ▲ / ▼ pour sélectionner son dans le menu principal, puis appuyez sur ▶ Pour entrer.

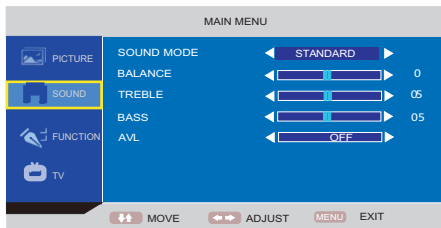

1. Appuyez sur ▲ / ▼ pour sélectionner l'option que vous souhaitez régler dans le menu Son.
2. Appuyez sur ◀ / ▶ pour régler.
3. Après avoir fini votre réglage, appuyez sur MENU ou EXIT pour sauvegarder et revenir au menu précédent.

Mode Son

Appuyez sur ▲ / ▼ pour sélectionner Mode SON, puis appuyez sur ◀ / ▶ pour sélectionner. (Disponible en mode audio: Standard, Musique, Parole, Film, Utilisateur)

Balance

Appuyez sur ▲ / ▼ pour sélectionner Balance, puis appuyez sur ◀ / ▶ pour régler.

Treble

Appuyez sur ▲ / ▼ pour sélectionner Treble, puis appuyez sur ◀ / ▶ pour régler.

Basse

Appuyez sur ▲ / ▼ pour sélectionner Basse, puis appuyez sur ◀ / ▶ pour régler.

AVL

Appuyez sur le bouton pour sélectionner AVL, puis utilisez les boutons pour sélectionner AVC, ON ou OFF.

Fonction

Appuyez sur ▲ / ▼ pour sélectionner la fonction dans le menu principal, puis appuyez sur ▶ pour entrer.

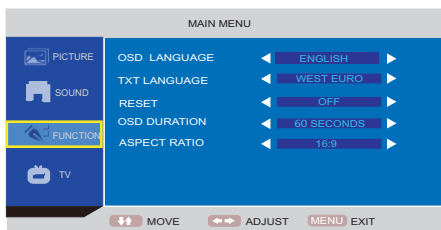

1. Appuyez sur ▲ / ▼ pour sélectionner l'option que vous souhaitez régler dans le menu SON.
2. Appuyez sur ◀ / ▶ le bouton pour régler.
3. Après avoir fini votre réglage, appuyez sur MENU ou EXIT pour sauvegarder et revenir au menu précédent.

Langue

Appuyez sur le bouton ▲ / ▼ pour sélectionner la langue, puis utilisez les boutons ◀ / ▶ pour sélectionner la langue souhaitée.

Langue TXT

Appuyez sur le bouton ▲ / ▼ pour sélectionner l'option Langue TXT, puis utilisez les boutons ◀ / ▶ pour sélectionner la langue TT comme Est Euro, russe, arabe, persan, West EURO.

Reset

Appuyez sur le bouton ▲ / ▼ pour sélectionner l'option Reset, puis utilisez les boutons ◀/▶ pour récupérer les réglages d'usine.

Durée OSD

Appuyez sur le bouton ▲ / ▼ pour sélectionner la Durée OSD, puis utilisez les boutons ◀/▶ pour sélectionner la durée OSD.

Aspect Ratio

Appuyez sur le bouton ▲ / ▼ pour sélectionner l'élément Aspect Ratio, puis utilisez les boutons ◀/▶ pour sélectionner comme 16:9, 4:3, Auto.

TV

Appuyez sur ▲ / ▼ pour sélectionner TV dans le menu principal, appuyez sur le bouton ▶ pour entrer.

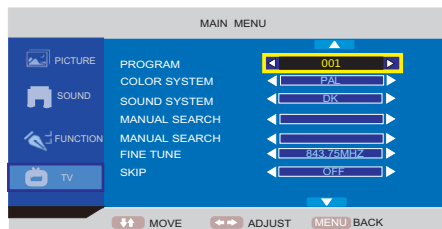

1. Appuyez sur ▲ / ▼ pour sélectionner l'option que vous souhaitez régler dans le menu Son.
2. Appuyez sur le bouton ◀/▶ pour régler.
3. Après avoir fini votre réglage, appuyez sur MENU ou EXIT pour sauvegarder et revenir au menu précédent.

Programme

Appuyez sur le bouton ▲ / ▼ pour sélectionner l'élément de programme, puis utiliser le bouton ◀/▶ pour sélectionner le programme.

Système de couleur

Appuyez sur le bouton ▲ / ▼ pour sélectionner l'option Système Couleur, puis utiliser le bouton ◀/▶ pour sélectionner le système de couleurs tels que PAL, SECAM, AUTO.

Système SON

Appuyez sur le bouton ▲ / ▼ pour sélectionner l'élément Système de SON, puis utiliser le bouton ◀/▶ pour sélectionner le système de SON tels que AUTO, BG, DK, I, L, L'.

Auto Recherche

Appuyez sur le bouton ▲ / ▼ pour sélectionner la fonction Auto recherche, et avec le bouton ◀/▶ pour une recherche de chaînes

Recherche manuelle

Appuyez sur le bouton ▲ / ▼ pour sélectionner recherche manuelle, et le bouton ◀/▶ pour une recherche de canaux manuelle.

Tune fin

Appuyez sur le bouton ▲ / ▼ pour sélectionner Tune Fin, puis utiliser le bouton ◀/▶ pour sélectionner le réglage de précision.

Saut

Appuyez sur le bouton ▲ / ▼ pour sélectionner l'option Saut, puis utiliser le bouton ◀/▶ pour sélectionner oui ou non.

Edition de Programme

Appuyez sur le bouton ▲ / ▼ pour sélectionner l'élément Edition de programme, puis utilisez le bouton ◀/▶ pour entrer

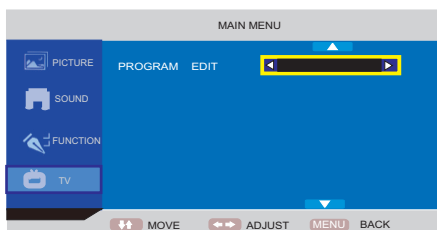

SWAP

1. Appuyez sur ▲ / ▼ pour sélectionner la chaîne que vous souhaitez swap. 002
2. Appuyez sur le bouton rouge pour sélectionner la fonction swap
3. Appuyez sur ▲ / ▼ pour sélectionner la chaîne.
4. Appuyez sur le bouton ENTRER pour Terminer l'opération.

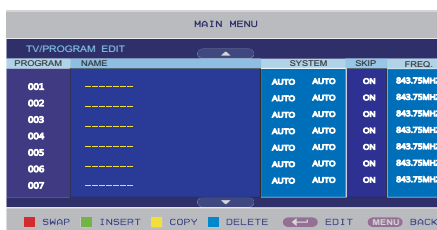

INSERER

1. Appuyez sur ▲ / ▼ pour sélectionner la chaîne que vous souhaitez insérer.
2. Appuyez sur le bouton vert pour sélectionner la fonction insert.
3. Appuyez sur ▲ / ▼ pour sélectionner la chaîne à insérer.
4. Appuyez sur le bouton ENTRER pour terminer l'opération.

COPIE

1. Appuyez sur ▲ / ▼ pour sélectionner la chaîne que vous souhaitez copier.
2. Appuyez sur le bouton jaune pour sélectionner la fonction de copie.
3. Appuyez sur ▲ / ▼ pour sélectionner la chaîne à coller.
4. Appuyez sur le bouton ENTRER pour terminer l'opération.

DELETE (SUPPRIMER)

1. Appuyez sur ▲ / ▼ pour sélectionner la chaîne que vous souhaitez supprimer.
2. Appuyez sur le bouton bleu pour sélectionner la Fonction suppression.
3. Appuyez sur le bouton ENTRER pour terminer l'opération.

EDIT

1. Appuyez sur ▲ / ▼ pour sélectionner la chaîne que vous souhaitez modifier.
2. Appuyez sur le bouton ENTRER pour Sélectionner modifier la fonction.
3. Appuyez sur ▲ / ▼ pour sélectionner le programme fonction d'édition nom.
4. Appuyez sur le bouton ENTRER pour modifier le nom.

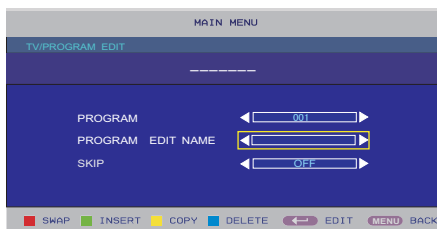

PC

Appuyez sur ▲ / ▼ pour sélectionner PC dans le menu principal, appuyez sur le bouton ► pour entrer.

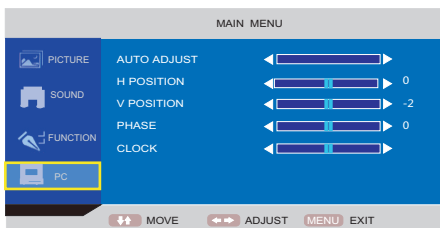

1. Appuyez sur ▲ / ▼ pour sélectionner l'option que vous souhaitez régler dans le menu PC.
2. Appuyez sur le bouton ◀/▶ pour régler.
3. Après avoir fini votre réglage, appuyez sur MENU ou EXIT pour sauvegarder et revenir au menu précédent.

Auto Réglage

Appuyez sur ▲ / ▼ pour sélectionner Auto Réglage, puis appuyez sur le bouton ENTRER pour le réglage automatique.

H-Position

Appuyez sur ▲ / ▼ pour sélectionner Position H, puis appuyez sur le bouton ◀/▶ pour régler.

V-Position

Appuyez sur ▲ / ▼ pour sélectionner Position V, puis appuyez sur le bouton ◀/▶ pour régler.

Phase

Appuyez sur ▲ / ▼ pour sélectionner la phase, puis appuyez sur le bouton ◀/▶ pour régler.

Horloge

Appuyez sur ▲ / ▼ pour sélectionner l'Horloge, puis appuyez sur le bouton ◀/▶ pour régler.

DTV

Appuyez sur ▲ / ▼ bouton pour sélectionner DTV dans le menu principal, appuyez sur le bouton ► pour entrer.

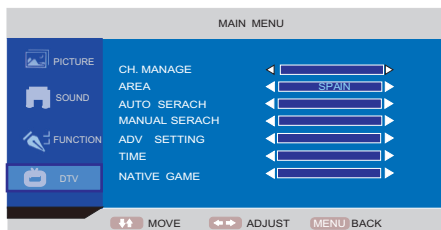

1. Appuyez sur ▲ / ▼ pour sélectionner l'option que vous souhaitez régler dans le menu DTV.
2. Appuyez sur le bouton ◀/▶ pour entrer dans le sous-menu.
3. Après avoir fini votre réglage, appuyez sur MENU ou EXIT pour sauvegarder et revenir au menu précédent.

Gestion CH.

1. Appuyez sur ▲ / ▼ pour sélectionner l'option que vous souhaitez régler dans le menu PROGRAMME GESTION.

2. Appuyez sur le bouton ◀/▶ pour entrer dans le sous-menu.

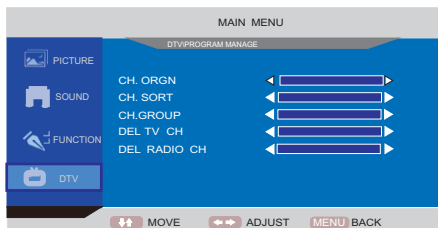

ORGAN CH.

FAV: Appuyez sur le bouton rouge pour ajouter le canal sur la liste de favoris. Appuyez à nouveau pour annuler.

MOVE: Appuyez sur le bouton jaune pour enlever la chaîne.

LOCK: Appuyez sur le bouton BLEUE pour verrouiller la chaîne.

(Note: Mot de passe initial: 0000)

DEL: Appuyez sur le bouton vert pour supprimer la chaîne.

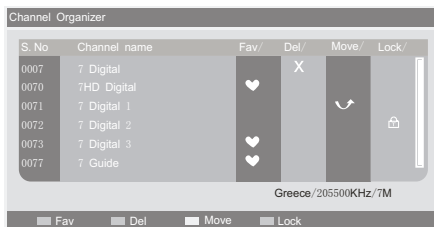

CHANGEMENT DE NOM: Appuyer sur ◀ / ▶ pour changer le nom du canal

- Appuyez sur le bouton ROUGE pour changer lettre et le chiffre.
- Appuyez sur le bouton jaune pour changer des lettres majuscules et minuscules.
- Appuyez sur le bouton BLEUE pour insérer le caractère.
- Appuyez sur le bouton vert pour supprimer le caractère.
- Appuyez sur MENU sur la Télécommande pour sauvegarder et quitter



CH. TRIER

- 1.Appuyez sur ▲ / ▼ pour sélectionner les options
- 2.Appuyez sur le bouton ▶ entrer dans la fenêtre.
- 3.Appuyez sur ▲ / ▼ pour sélectionner le mode désiré.
- 4.Appuyez sur la touche ENTRER pour enregistrer l'opération,

Appuyez sur MENU pour annuler l'opération.

Il existe des règles pour trier les canaux:

Première option:

Il y a beaucoup de choix: Allemagne / Angleterre / Italie / France / Espagne / Hollande / Taiwan / Chine / Norvège / Suède / Finlande / toutes les régions.

Acquiesce en: Espagne

Seconde option:

Il y a trois options: TOUT, Libre, bousculade

Troisième option: nom

Il y a trois options: TOUS, A-Z, Z-A.

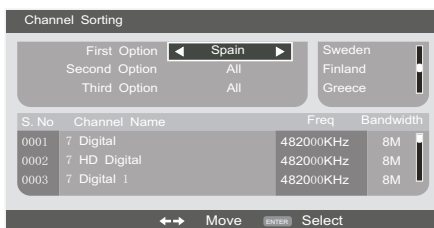

CH. GROUPER

- 1.Appuyez sur ▲ / ▼ pour sélectionner a chaîne à grouper.
 2. Appuyez sur les touches numériques (NUM NUM1-8) pour sélectionner le groupe auquel le canal appartient.
 3. Appuyez sur la touche ENTRER pour Enregistrer les opérations
- Appuyez sur le bouton MENU pour annuler

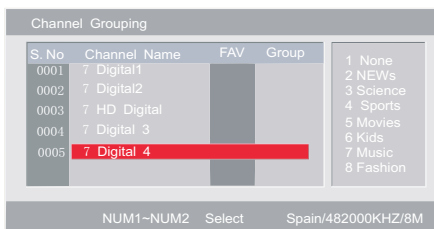

DEL TV CH

Appuyez sur le bouton ENTRER pour supprimer les chaînes de télévision dans DTV.

DEL radio CH

Appuyez sur le bouton ENTRER pour supprimer les canaux radio dans la télévision

ZONE

Appuyez sur ▲ / ▼ pour sélectionner l'élément AREA, puis utilisez ◀ / ▶ pour sélectionner la zone.

AUTO RECHERCHE

Appuyez sur le bouton ▲ / ▼ pour sélectionner la fonction Auto recherche, et avec le bouton ◀/▶ pour rechercher la chaîne automatiquement. Appuyez sur le bouton MENU pour quitter.

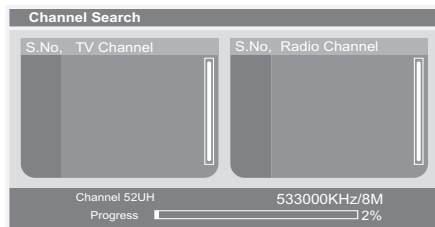

RECHERCHE MANUELLE

Appuyez sur le bouton ▲ / ▼ pour sélectionner l'élément Recherche Manuelle, et utilisez ◀/▶ pour rechercher des chaînes manuellement. Appuyez sur le bouton MENU pour annuler.

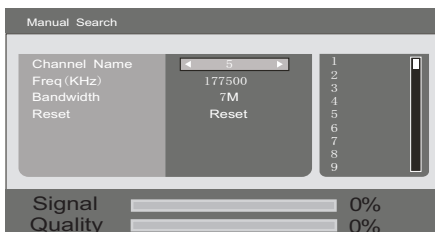

Réglages ADV

1. Appuyez sur ▲ / ▼ pour sélectionner l'option que vous souhaitez régler dans le menu RÉGLAGE ADV.
2. Appuyez sur ◀/▶ pour changer les paramètres ou entrez dans le sous-menu.

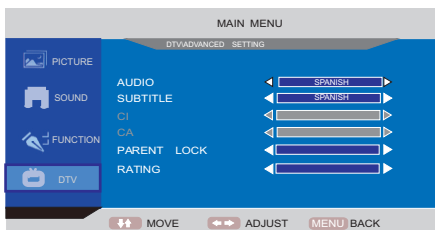

AUDIO

Appuyez sur ▲ / ▼ pour sélectionner l'élément audio, puis utilisez ◀/▶ pour sélectionner la langue audio.

SUBTITLE

Appuyez sur ▲ / ▼ pour sélectionner l'élément de sous-titres et ensuite avec ◀/▶ pour sélectionner la langue de sous-titres.

PARENT LOCK (Verrouillage de parents)

Appuyez sur ▲ / ▼ pour sélectionner verrouillage parental, et utilisez ◀/▶ pour entrer dans la sous fenêtre pour changer le mot de passe.

* Mot de passe par défaut est "0-0-0-0";
"MENU" est utilisé pour ignorer les modifications et quitter la fenêtre, tandis que "ENTRER" est utilisée pour sauvegarder le réglage.

Lorsque le réglage est réussie, "Successfully updated ..." s'affiche.

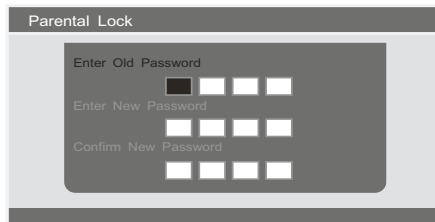

Classement

Appuyez sur ▲ / ▼ pour sélectionner l'élément de Classement, et avec le bouton ◀/▶ pour accéder à la sous fenêtre.

1. Saisissez le mot de passe.
2. Appuyez sur ▲ / ▼ pour déplacer le curseur, appuyez sur ENTER pour sélectionner Classement, et
3. Appuyez sur ENTER pour enregistrer les modifications, ou annuler la modification de mot de passe, qui est par défaut 0000

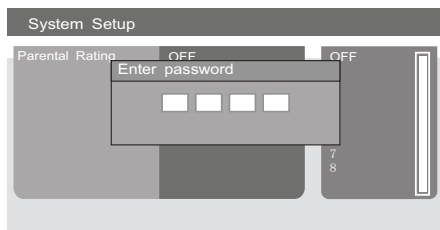

TEMPS

1. Appuyez sur ▲ / ▼ pour sélectionner l'option que vous souhaitez régler dans le menu TEMPS.
2. Appuyez sur ◀/▶ pour changer les paramètres ou entrez dans le sous-menu.

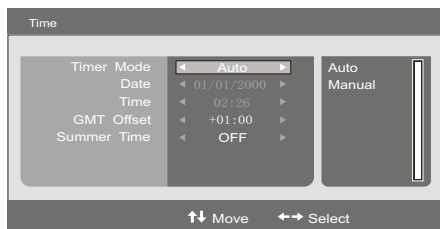

Mode temps

Appuyez sur ▲ / ▼ pour sélectionner MODE Temps et appuyez sur ◀/▶ pour sélectionner le mode temps: automatique ou manuel.
Si le Mode temps est défini comme Manuel, "Date" et "Time" sont disponibles pour modifier.

Date

Appuyez sur ▲ / ▼ pour sélectionner la date et appuyez sur ◀/▶ pour accéder à la sous fenêtre.

Appuyez sur le bouton rouge pour déplacer le curseur en année, avec le bouton ◀/▶ pour changer

Appuyez sur le bouton verte pour déplacer le curseur en mois, avec ◀/▶ pour changer
Appuyez sur le bouton jaune pour déplacer le curseur à jour, appuyez sur ▼ / ▲/◀/▶ pour changer

Appuyez sur le bouton MENU ou ENTER pour enregistrer et revenir au menu supérieur.

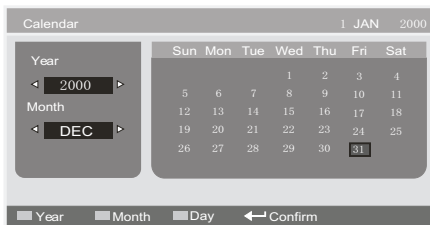

Heure

Appuyez sur ▲ / ▼ pour sélectionner heure et les touches numériques (0-9) pour changer l'heure.
Si le Mode Temps est défini comme Auto, GMT Offset et Heure estivale sont disponibles pour modification.

GMT Offset

Appuyez sur ▲ / ▼ pour sélectionner GMT offset, et appuyez sur ◀/▶ pour déplacer le curseur vers la zone de sélection GMT Offset. Appuyez sur ▲ / ▼ pour sélectionner GMT Offset.

Heure été (Heure d'été)

Appuyez sur ▲ / ▼ pour sélectionner Heure d'été, avec ◀/▶ pour sélectionner ON ou OFF.

NATIVE GAME

1. Appuyez sur ▲ / ▼ pour sélectionner l'article NATIVE GAME.
2. Appuyez sur ◀ / ▶ pour entrer dans le sous-menu.
3. Appuyez sur ▲ / ▼ pour choisir le jeu désiré.
4. Appuyez sur ◀ / ▶ pour entrer dans le jeu.

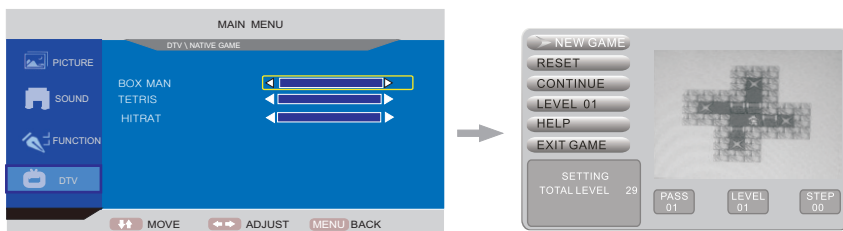

SSU (SYSTEME DE MISE A JOUR DE LOGICIEL) UPGRADE

1. Comment commencer à mettre à niveau..

Mise à niveau automatiques

a. Appuyez sur Recherche automatique d'une part pour trouver la chaîne qui transporte le logiciel.

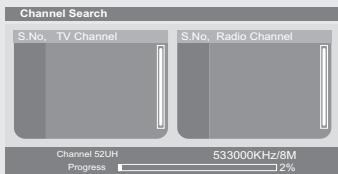

c. Après un certain temps, une fenêtre affiche la mise à jour, appuyez sur le bouton vert pour mettre à jour, Ou appuyez sur le bouton rouge pour annuler.

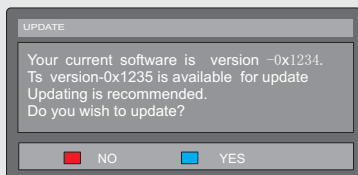

b . Passer à la chaîne

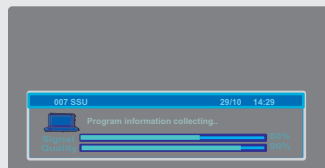

2. Lorsque le système recherche le logiciel, la fenêtre affiche « Veuillez patientez »

ATTENTION: N'essayez pas de mettre à jour la télé à moins que vous êtes dirigé par votre support technique. Un produit mal configuré par une mise à jour incorrecte n'est pas couvert par garantie.

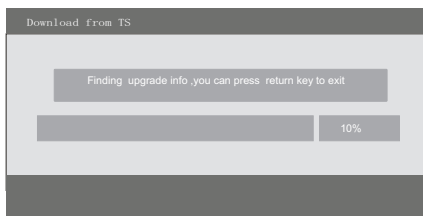

3. Lorsque démarre le système pour recevoir le logiciel, la fenêtre affiche comme à droite. lorsque vous voulez annuler la mise à niveau, s'il vous plaît appuyer sur le bouton EXIT sur la télécommande

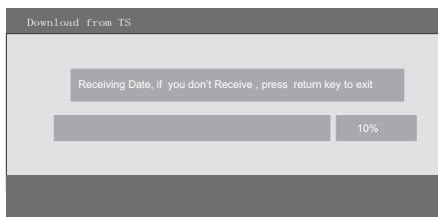

4. Lorsque le système démarre pour mettre à niveau le flash, s'il vous plaît ne mettez pas hors tension. Le téléviseur va redémarrer le système lorsque la mise à jour sera terminée

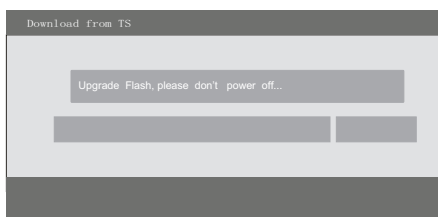

Récupérer le système

la récupération système commencera, si vous éteignez le téléviseur lorsque le démarrage du système de mise à niveau du flash est en route. Il va redémarrer le système lorsque les progrès d'amélioration seront finis.

Note: Il faudra du temps pour que la TV récupère le système, S'il vous plaît attendez patiemment!

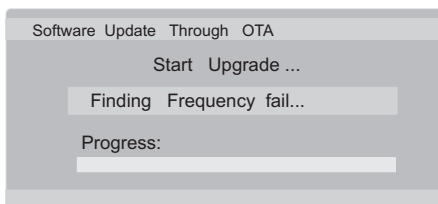

Touches de raccourci

EPG (Guide électronique des programmes)

Appuyez sur le bouton EPG pour afficher le menu EPG. Il permet d'afficher les informations des programmes TV actuels et prochains.

Il existe 3 modes d'affichage des informations dans le Mode Quotidien

Appuyez sur le bouton rouge pour afficher L'information dans MODE QUOTIDIEN

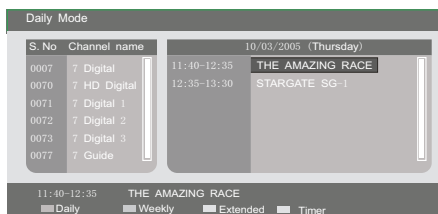

Appuyez sur le bouton vert pour afficher les informations dans le Mode hebdomadaire.

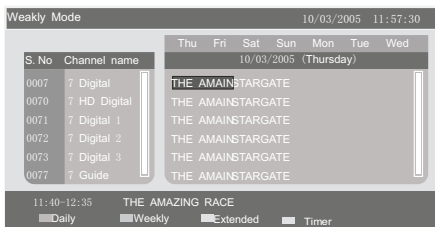

Appuyez sur le bouton jaune pour afficher des informations du mode Etendu. Il permet d'afficher les informations détaillées.

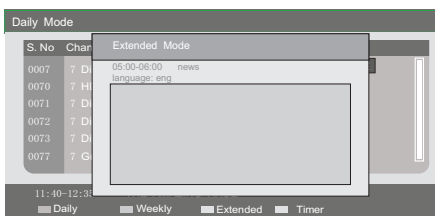

FAV (MÉMO)

Appuyez sur le bouton FAV pour afficher le menu FAV. MÉMO

Appuyez sur ▲ / ▼ pour sélectionner la chaîne préférée.

Appuyez sur le bouton ENTRER pour voir la chaîne, appuyez sur le bouton MENU pour revenir au menu supérieur.

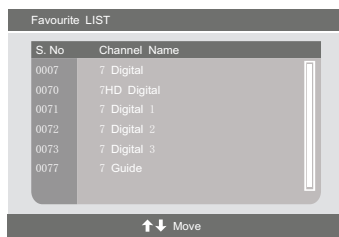

Audio

Appuyez sur le bouton AUDIO pour afficher le menu audio.

Appuyez sur ▲ / ▼ pour sélectionner la langue audio

Appuyez sur ◀/▶ pour sélectionner le mode audio

(stéréo, gauche, droite) Appuyez sur le bouton ENTRER pour enregistrer les paramètres, ou appuyez sur le bouton MENU pour annuler



Sous titre

Appuyez sur le bouton SUBTITLE pour afficher le menu sous-titre.

Appuyez sur ▲ / ▼ pour sélectionner la langue de sous-titres

Appuyez sur ◀/▶ pour sélectionner le mode désiré.

Appuyez sur le bouton ENTRER pour enregistrer les paramètres, ou appuyez sur le bouton MENU pour annuler

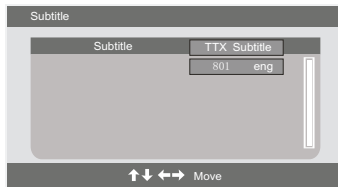
**AFFICHAGE (DISPLAY)**

Appuyez sur le bouton DISPLAY pour afficher les informations des programmes TV.

Appuyez de nouveau sur le bouton DISPLAY pour afficher plus d'informations.

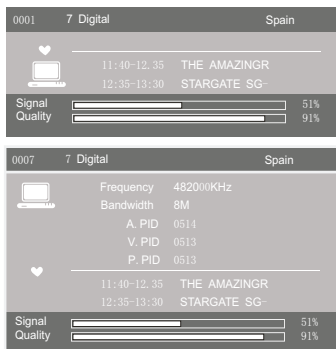
**FONCTIONS MEDIA**

Les fonctions USB incluent: Lecture film, lecture musique et lecture Image.

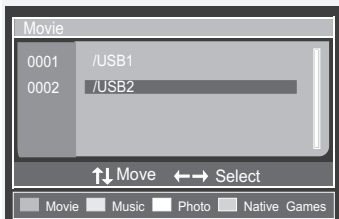

Appuyez ▲ / ▼ pour sélectionner le périphérique USB,
Appuyez sur la touche ENTRER pour entrer dans le sous-menu.

FILM

Appuyez sur le bouton rouge pour passer en mode film.

Appuyez ▲ / ▼ bouton pour naviguer dans vos fichiers.

Sélectionnez un fichier et appuyez sur ► || ou ENTRER pour la lecture.

Lecture d'un film

Appuyez sur ► || pour lecture / pause du film

Appuyez sur le bouton ■ pour arrêter la lecture ou retourner au menu supérieur

Appuyez sur le bouton ◀◀/▶▶ pour voir le film en avant / arrière rapidement.

Appuyez sur le bouton |◀◀/▶▶| pour lire le film suivant ou précédente.

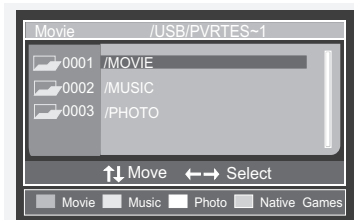

MUSIQUE

Appuyez sur le bouton vert pour passer en mode musique.
Appuyez sur ▲ / ▼ pour naviguer dans vos fichiers.
Sélectionnez un fichier et appuyez sur ► || ou ENTRER pour lecture.

Lecture musique

Appuyez sur ► || pour la lecture / pause de la musique
Appuyez sur le bouton ■ pour arrêter la lecture ou retourner au menu supérieur.
Appuyez sur le bouton ◀◀ / ▶▶ pour voir le film rapide avant / arrière
Appuyez sur | ◀◀ / ▶▶ | pour mettre de la musique après ou avant -

PHOTO

Appuyez sur le bouton jaune pour passer en mode photo.
Appuyez sur ▲ / ▼ / ► / ◀ pour naviguer dans vos fichiers.
Sélectionnez un fichier et appuyez sur ► || ou ENTRER pour lire.

LECTURE DE PHOTO

Appuyez sur ► || pour la lecture / pause de la photo
Appuyez sur le bouton ■ pour arrêter la lecture ou retourner au menu supérieur.
Appuyez sur | ◀◀ / ▶▶ | pour lire la photo précédente ou suivante
Appuyez sur ▲ / ▼ / ► / ◀ pour faire pivoter la photo.

JEUX

Appuyez sur le bouton bleu pour passer en mode de jeu.
Appuyez sur ▲ / ▼ pour sélectionner un jeu. Appuyez sur le bouton ENTRER pour jouer.

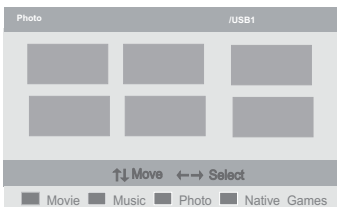
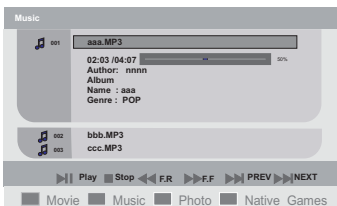
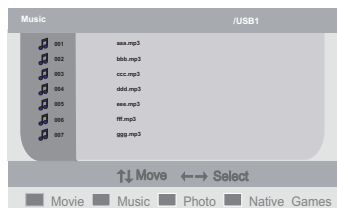

Restriction dispositif & système:

- 1) Le système prend en charge le stockage de masse USB (max 4).
- 2) USB Host: Prise en charge USB 2.0, compatible USB 1.1, mais ne supporte pas USB Hub.
- 3) Le système de fichiers externe FAT32/FAT est supporté.
- 4) Le système peut prendre en charge la connexion de quatre partitions du disque.
- 5) La liste des fichiers peut afficher le fichier jusqu'à 9999, ce qui signifie que l'utilisateur peut comprendre 9999 fichiers dans la partition du disque au maximum.
- 6) La taille de fichier unique du système FAT/FAT32 est limitée à 4 Go.

Liste de Media prises en charge:

Vidéo	AUDIO	PHOTO	NATIVE32 JEU
MPEG1(*.DAT, VCD1.0,VCD1.1, VCD2.0,SVCD Max:720*480*30 decoding NTSC	MP3(*.mp3)	JPEG(*.jpg)	SMF (*.smf)
MPEG2(*.VOB,*.MPG) Max:720*480*30 decoding NTSC	WMA(*.wma)	GIF(*.gif) version:98	Login http://www.native32.com/downloads MEDIA games
MPEG4(AV1 Xvid with B-Frame, Xvid with Q-pel) No supporting Divx Max:720*480*30 decoding NTSC			

Appuyez sur le bouton SETUP pour afficher le menu de configuration.

Appuyez sur ► / ◀ pour sélectionner page de configuration

Appuyez sur ▲ / ▼ pour sélectionner l'élément désiré

Appuyez sur le bouton ► pour activer le sous-menu

Appuyez sur ► / ◀ bouton pour entrer dans le menu supérieur

Page de réglage général

Forme de TV

Veillez sélectionner le format d'écran (rapport largeur / hauteur) selon le type de téléviseur que vous utilisez.

4:3 Panscan: La section centrale de l'image panoramique est visible sur un téléviseur 4:3, mais les bords gauche et droit sont tronqués.

4:3 Letterbox: des images anamorphiques sont visibles en entier sur un téléviseur 4:3, mais il y a des bandes noires en haut et en bas de l'écran.

16:9: Choisissez cette option pour un téléviseur d'écran large. Mais impossible d'afficher DVD enregistrés en format 4:3 comme d'images 16:9 au complète même si vous sélectionnez cette option.

Langue OSD

Veillez sélectionner la langue,

Appuyez sur le bouton ENTRER pour stocker opérations.

Dernière mémoire

Sélectionnez le mode ON:

Appuyez sur le bouton Open lorsque vous regardez un DVD, il peut lire le segment de pause que vous éteignez le lecteur.

OFF: Pas de fonction de mémoire;

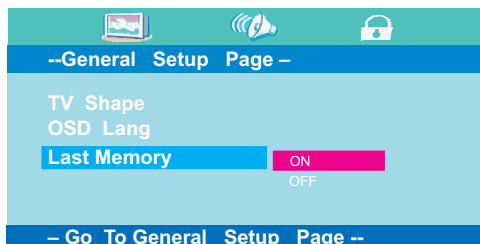
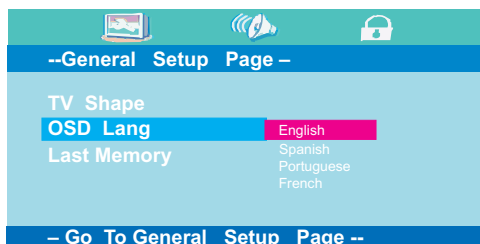
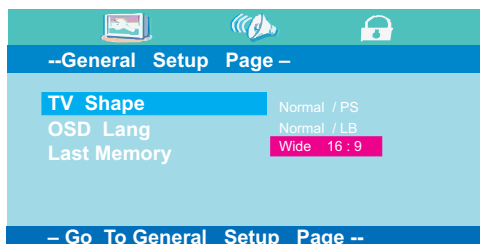
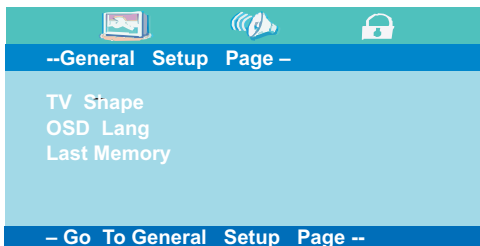

Configuration Audio

Downmix:

Le lecteur peut mixer l'audio multi-canal pour audio de bi-canaux. Cette option est connu Comme " Downmix (mixage)". LT / RT: sortie audio Dolby Pro Logic Surround stéréo. Ce processus à base de matrice de codage permet de transporter quatre canaux d'audio stéréo (gauche, centre, droit et entourage) de données audio.

Stéréo: Sortie audio stéréo analogique. Le lecteur envoie le subwoofer et les signaux de parole aux haut-parleurs de droite avant et gauche.

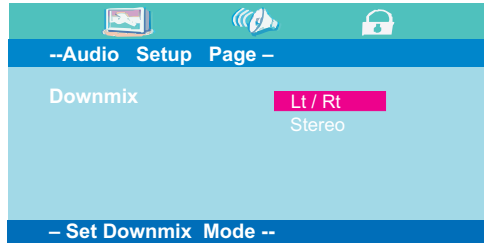

RÉGLAGE PREFERENCE

Type TV

Veillez sélectionner le système TV, Appuyez sur le bouton ENTRER pour l'opération de sauvegarde

Audio

Veillez sélectionner la langue préférée pour audio DVD.

- 1) La langue sélectionnée est désignée d'une priorité élevée et peut être adoptées automatiquement lorsque le lecteur commence la lecture d'un disque.
- 2) Les langues varient selon le DVD. Vous pouvez également sélectionner d'autres langues en appuyant sur le bouton AUDIO.



Sous titre

Sélectionne la langue préférée pour les sous-titres enregistrés sur Discs.1) La langue sélectionnée est attribué d'une priorité et peuvent être adoptées automatiquement lorsque le lecteur commence la lecture d'un disc.2) Sous-titres varient selon les disques. Vous pouvez également sélectionner la langue de sous-titres en appuyant sur le bouton SUBTITLE de la télécommande.



Menu du disque:

Sélectionnez la langue préférée pour le menu du disque enregistré sur les disques. Ce choix varie selon les disques.



Contrôle parental

Il est possible de restreindre la lecture de certains disques pour l'utilisateur, en fonction de leur âge, par exemple. Certaines scènes peuvent être bloquées ou remplacées par des scènes différentes. La fonction "Contrôle parental" vous permet de définir le niveau de contrôle. Cette fonction est protégée par le mot de passe. Note: Si vous jouez des disques qui ne supportent pas la fonction du contrôle parental, le lecteur DVD ne peut pas restreindre l'accès au disque.

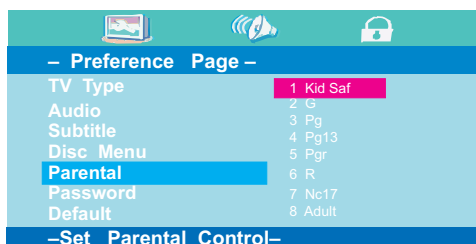

Mot de passe

Changez le mot de passe de votre choix. Le mot de passe par défaut est 136900

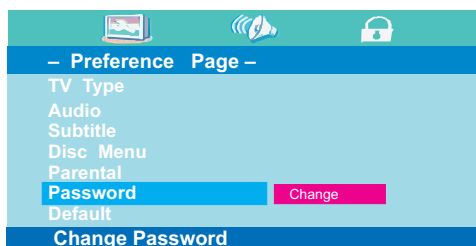

Défaut

Restaurer le système du lecteur de DVD de réglages d'usine par défaut

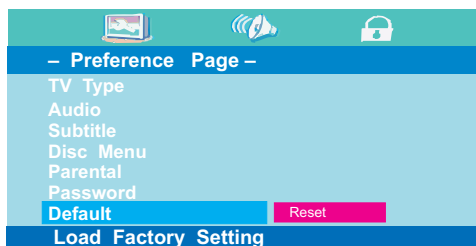

Redémarrer le téléviseur vérifier s'il est autorisé.

Dépannage

Avant d'appeler au centre SAV, vérifiez si vous pouvez régler le problème par vous-même.

Dépannage	Contrôle
Pas de signal	Vérifiez que tous les câbles et les cordons sont branchés correctement. Vérifiez que le câble d'antenne est solidement installé. Vérifiez que vous avez sélectionné l'entrée correcte, Avec le bouton SOURCE pour naviguer dans les entrées.
Pas de couleur	Sélectionnez TV MENU de la télécommande. Régler le contraste, la couleur et la luminosité.
Image double ou multiple	Peut être le résultat d'une perturbation électrique de l'onde d'un autre téléviseur, un ordinateur, ou radio.
'Neiges' sur l'écran au mode TV.	Le câble de l'antenne n'est pas correctement branché.
Télécommande ne fonctionne pas	Vérifiez les piles et attention au borne + et - Vérifiez que l'infrarouge de la télécommande n'est pas couvert..
Pas de sous titre	Tous les programmes n'ont pas de sous-titres. Vérifiez que le programme dispose des sous-titres
Pas de son	Assurez-vous que vous n'avez pas appuyé sur le bouton MUTE sur le panneau ou sur le Télécommande. Vérifiez le niveau du volume du téléviseur LCD. Vérifiez le niveau du volume et touche Mute sur n'importe quel appareil vous avez connectés et l'entrée sur le téléviseur LCD. Vérifiez le bouton Audio sur la télécommande.
Pas d'affichage DVD	Assurez-vous que la télévision est sur le mode DVD
Lecteur DVD ne marche pas.	Vérifiez que le disque est correctement inséré dans le lecteur. Assurez vous que le disque n'est pas endommagé et avec le format correct. Veuillez patienter car certains disques prennent plus de temps.
Lecteur MEDIA ne marche pas	S'assurer que les fichiers médias ne sont pas endommagés. S'assurer que les fichiers médias sont compatibles avec le système TV. Redémarrer le téléviseur vérifier s'il est autorisé.

SPECIFICITES

Modèles		BSV-1984 / BSV-19184	BSV-2284
Display Type		TFT LCD	
Résolution		1366X768	1366X768
Luminosité		300 cd/m ²	350 cd/m ²
Couleur		16.7M	16.7M
Ratio Contraste		1000:1	1000:1
Ratio Aspect		16:9	16:9
Entrée AC		AC100-240V 50/60HZ(Sin DVD) DC12V(CON DVD) ≤48W/60W	AC100-240V 50/60HZ ≤60W
Quiescent		≤1W	≤1W
Système TV		PAL/SECAM	
Vidéo Input Format		PAL/NTSC	
Entrée d'Antenne		Standard prise d'antenne 75Ω	
Sortie Audio		L/R 3 W x 2	
Input	Vidéo	Vidéo 1.0Vp-p 75Ω	
	S-Vidéo	Y:1.0Vp-p± 3db C:1.0Vp-p± 3db	
	SCART Vidéo	Vidéo 1.0Vp-p 75Ω	
	SCART RGB	R G B 1.0Vp-p 75Ω	
	PC	800X600/60HZ 1024X768/60HZ 1360X768/60HZ	
	Audio (Vidéo/S-Vidéo/PC)	R/L 200mVrms (max3.0Vp-p) 20kΩ RCA	
	Audio (SCART)	R/L 200mVrms(max 3.0Vp-p)20KΩ	
Ouput	SCART Vidéo	Video 1.0 Vp-p 75Ω	
	SCART Audio L/R	R/L 200mVrms (max3.0Vp-p) 20KΩ	
Format physique de disque		DVD/CD/VCD/MP3/JPEG/CD-R/RW DVD±R/RW/DIVX	
Format de sortie vidéo DVD		PAL/NTSC	
Poids net		4.1KGS (BSV-1984) 4.5 KGS (BSV-19184)	5.2KGS
Poids total emballé		5KGS (BSV-1984) 5.4KGS(BSV-19184)	6.4KGS
Dimension emballage		512*224*405mm(BSV-1984) 510*188*433mm(BSV-19184)	597*230*460mm

Ce manuel est uniquement pour référence, toute modification à la conception et Les spécificités peuvent être modifiées sans préavis.



Si en tout moment à l'avenir, vous avez besoin de jeter ce produit, Veuillez noter que: les produits électriques ne doivent pas être jetés avec les ordures ménagères normales. Mettez ce produit dans des bacs de recyclage ou passer au 'point recyclage' dans votre localité, afin de procéder à leur recyclage. Vérifiez auprès de votre autorité locale ou le détaillant pour trouver la procédure la plus appropriée de recyclage. (Directive BS EN 50419-2005)