

INDICE

Botones del Mando a Distancia	2	Teletexto	19
TFT TV	3	Manejo del Teletexto	20
Preparación	5	Seleccionar una Página del Teletexto	20
Precauciones de Seguridad	5	Seleccionar la Página índice	20
Antes de Conectar su TV	7	Seleccionar el Teletexto con un	
Conexión Eléctrica	7	Programa AV	20
Conexiones al Enchufe de Salida RF .	7	Seleccionar Texto de Doble Tamaño .	20
¿Cómo conectar Otros Aparatos?	7	Mostrar Información Oculta	20
Insertar Pilas en el Equipo de		Interrupción del	
Mando a Distancia	7	Cambio Automático de Página	20
Encendido/ Apagado del TV	7	Selección de una Página con	
Para encender el TV:	7	Subcódigo	20
Para apagar el TV:	7	Split Screen (pantalla dividida)	21
Manejo del TV	8	Salir del Teletexto	21
Inicial APS (Sistema de		Mostrar la Hora	21
Programación Automática)	8	Fastext	21
Operando con los botones de la TV	8	Conexión de Equipos Periféricos	22
Manejo del Mando a Distancia	9	A través del Euroconector	22
Formato del Menú	9	A través de la salida de Antena	22
Menú de Imagen	10	Descodificador	22
Cuando el VGA o el DVI está		Grabador de TV y Vídeo	22
conectados al TV:	11	Reproducción NTSC	22
menú de la ventana	11	Servicio de Copia	22
Conexión del PC a un		Búsqueda y Almacenamiento de la	
TV mediante la toma VGA:	12	Señal de Test del Grabador de Vídeo	22
Conexión del PC a un		Cámara y Videocámara	23
TV mediante la toma DVI:	12	Conexión de la entrada FAV	23
menú de audio	12	Conexión a la Entrada S-VHS	23
menú de opciones	14	Conexión del Descodificador al	
menú de posiciones	15	Grabador de Vídeo	23
menú A.P.S	15	Conexión de los Auriculares	23
índice de programas	15	Conexión al PC mediante la	
menú de programación	17	toma VGA	23
selección de fuente	18	Conexión del PC a través de la toma de	
Otras características	18	entrada DVI (Digital Video Interface) .	23
Status del TV	18	CONEXIONES DE ANTENA	24
Cambiar a ventana activa	18	CONEXIÓN DE EQUIPOS PERIFÉRICOS	24
Cambio de Programa (SWAP)	19	MODOS DE VISUALIZACIÓN TÍPICOS DE	
Congelación de la Imagen	19	ENTRADA PARA COMPUTADORA	25
Indicador de Sonido	19	Consejos	26
Indicador de Mute	19	Cuidado de la pantalla	26
Modos AV	19	Mala Calidad de Imagen	26
		Sin Imagen	26
		Sonido	26
		Mando a Distancia	26
		Especificaciones	27

Botones del Mando a Distancia

- ① = Stand by
- ② = Cursor Arriba
- ③ = Cursor Derecha
- ④ **OK** = Ok / Congelar
- ⑤ **0 - 9** = Programa Directo
- ⑥ = Tamaño de la Imagen
- ⑦ **SWAP** = Intercambio Programa/ Fuente
- ⑧ **P/CH +** = Programa Arriba
- ⑨ = Volumen Arriba
- ⑩ = TV/ Abandonar Menú
- ⑪ **SOURCE** = Selección de fuente
- ⑫ = Tamaño señal/ AMARILLO
- ⑬ = Pantalla dividida Encendido-Apagado / AZUL
- ⑭ = Mantener
- ⑮ = Actualización
- ⑯ = Página Índice
- ⑰ = Revelar
- ⑱ = Expandir
- ⑲ = Mezcla
- ⑳ = Teletexto
- ㉑ = Hora/ Sub página
- ㉒ = Señal Encendido-Apagado / ROJO
- ㉓ = Posición de la señal/ VERDE
- ㉔ = Mudo
- ㉕ **I-II** = Mono/ Estéreo- Dual A-B
- ㉖ = Volumen Abajo
- ㉗ **- P/CH** = Programa Abajo
- ㉘ **P<P** = Programa Anterior
- ㉙ = Info (Índice de Programas)
- ㉚ **M** = Menú
- ㉛ = Cursor Abajo
- ㉜ = Cursor Izquierda

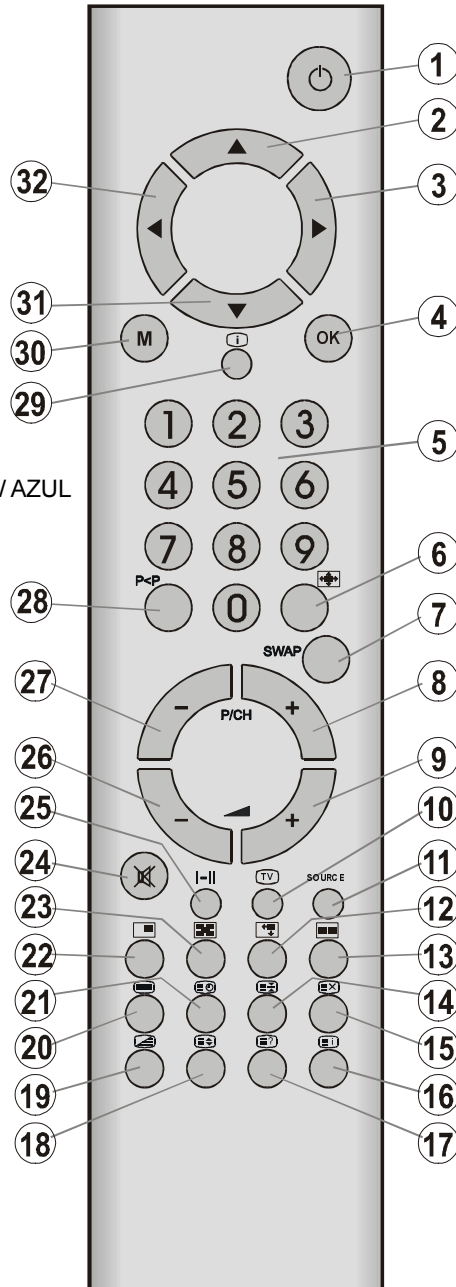

TFT TV

VISTA FRONTAL

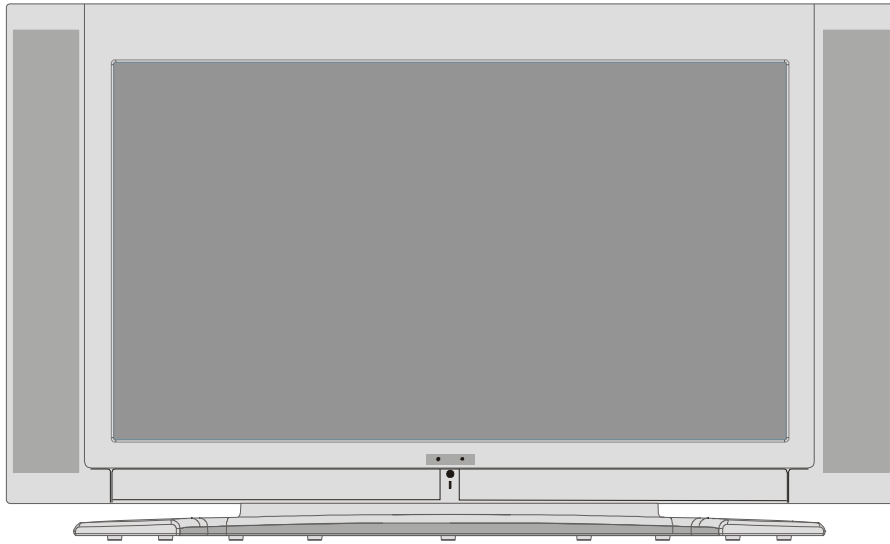

VISTA TRASERA

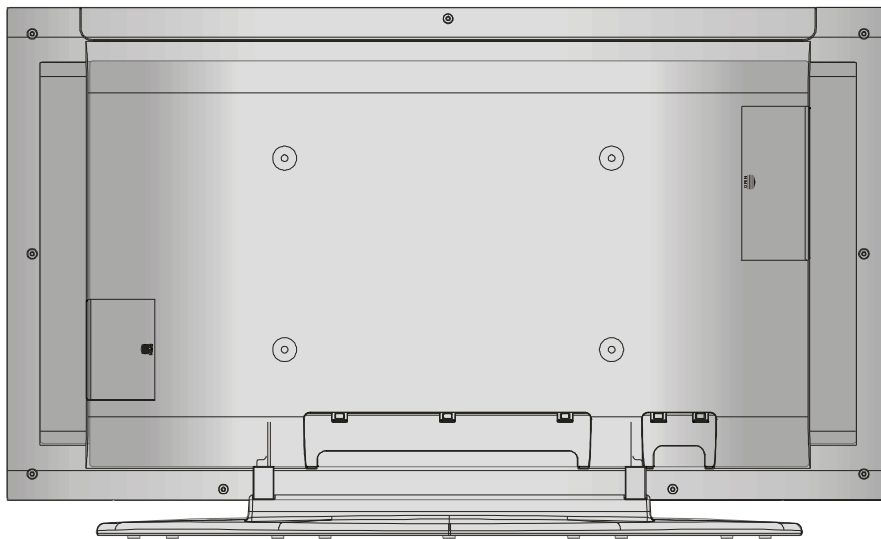

- Ⓐ Auricular
- Ⓑ Entrada de Audio (Izquierda, Derecha)
- Ⓒ Entrada de Vídeo
- Ⓓ Entrada de S-VHS
- Ⓔ Botón STAND-BY
- Ⓕ Botón TV/AV
- Ⓖ Botón MENÚ
- Ⓗ Botones de Programa Arriba, Abajo
- Ⓘ Botones de Volumen Arriba, Abajo
- Ⓝ Entrada de Cable eléctrico
- Ⓚ Interruptor Encendido/ Apagado
- Ⓛ Antena
- Ⓜ Línea de Salida de Audio Izquierda, Derecha
- Ⓝ Scart 1 } Scart Completo
- Ⓞ Scart 2 }
- Ⓟ Entrada de Audio (para fuentes VGA y DVI)
- Ⓡ Entrada DVI
- Ⓢ Entrada VGA

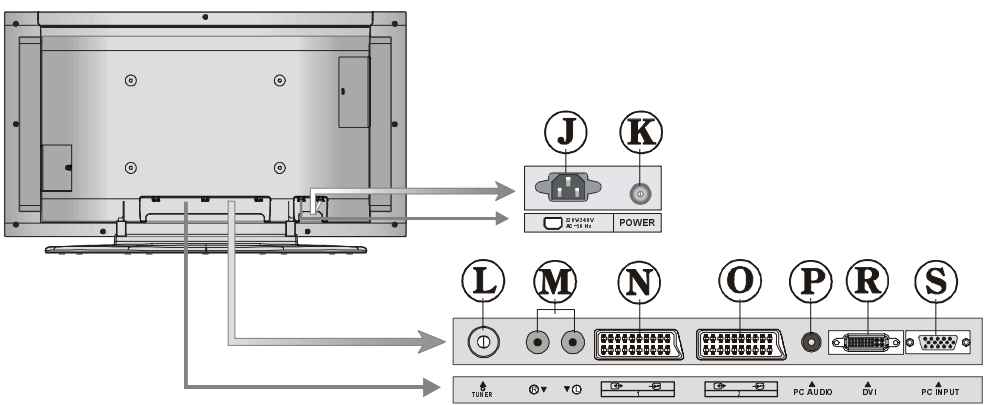
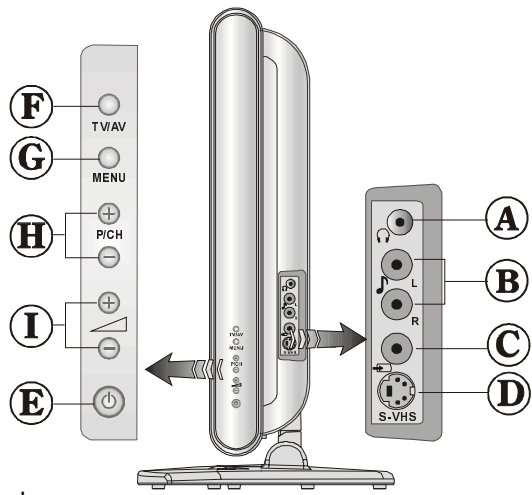

Preparación

Para ventilación, deje un espacio a al menos 10 cm. libres alrededor del aparato. Para prevenir cualquier defecto o situaciones peligrosas, no sitúe objetos en la parte superior del aparato.

Utilice este equipo en climas tropicales y/ o moderados.

Características

- Se trata de una televisión en color con mando a distancia.
- Pueden programarse 100 programas de las bandas VHF, UHF o canales por cable.
- Puede sintonizar canales por cable.
- El control de la TV es muy fácil gracias a su menú de sistema asistido.
- Posee 2 enchufes Euro conectores para aparatos externos (como vídeo, juegos de vídeo, aparato de audio, etc.).
- Sistema de sonido estéreo (German + Nicam).
- Función completa de Teletexto. Fastext (10 páginas), TOP text.
- Se puede conectar auricular.
- Acceso directo al canal.
- A.P.S. (Sistema de Programación Automática).
- Se puede dar nombre a todos los programas.
- Intercambio de programas entre los dos últimos programas vistos.
- Sintonización automática hacia adelante o hacia atrás.
- Temporizador.
- Bloqueo niños
- Modo sin sonido automático si no existe transmisión.
- Rellenar todo (16:9), zoom, letterbox, subtítulos, normal (4:3), 14:9, cambio automático WSS (Señal de Pantalla Completa).
- Reproducción NTSC.
- Disponible frontal SVHS.
- Disponible frontal AV.

- Posee conectores VGA y DVI para aparatos externos como el ordenador.
- Posee funciones PIP/ PAP/ PAT.
- AVL (Limitación de Volumen Automática).
- Cuando se detecta una señal inválida, el TV cambia automáticamente al modo stand-by después de 5 minutos.
- PLL (Búsqueda de canales).
- Entrada PC (soporta hasta 1366 x 768 WXGA).
- Entrada de Audio PC estéreo.
- Plug & Play para Windows 9X, ME, 2000, XP.
- Filtro de peine 4H.
- Salida de línea de Audio.

Características del panel

- Alta resolución, exposición 32 pulgadas TFT LCD.
- Resolución WXGA (1366 x 768).
- Ratio de contraste (típico 1000:1).
- Brillo 550 cd/m2 (típico).
- Tiempo de respuesta 8 msec (típico).
- Ángulo de visión (típico) 176° (horizontal) y 176° (vertical).
- Colores mostrados 16.7 millones.

Precauciones de Seguridad

1. Fuente de Energía

El receptor debe ser operado sólo desde una salida de **230V AC, 50 Hz**. Asegúrese de que selecciona el correcto ajuste de voltaje que sea de su conveniencia.

2. Cable de Energía

El cable de suministro de energía debe ser colocado de forma que no sea probable que se pise o sea apretado por elementos situados sobre o contra él. Ponga atención particularmente cuando se introduzca en el enchufe, salida de energía, y en el punto de donde sale del receptor.

3. Vaho y Agua

No utilice este equipo en un lugar húmedo (evite el cuarto de baño, la pila de la cocina y cerca del lavavajillas). No exponga el equipo a la lluvia o el agua, ya que puede ser peligroso, y no sitúe objetos llenos de líquidos en la parte superior. Evite el goteo o las salpicaduras.

4. Limpieza

Antes de limpiarse. Desenchufe el receptor de la fuente principal de salida. No utilice limpiadores líquidos o aerosoles. Utilice un paño suave y seco.

5. Ventilación

Las ranuras y salidas del receptor están destinadas a la ventilación y para asegurar una operación fiable. Para prevenir el sobrecalentamiento, estas salidas no deben ser bloqueadas o cubiertas de ninguna forma.

6. Rayos.

En caso de una tormenta eléctrica o cuando se vaya de vacaciones, desconecte el cable de la corriente.

7. Sustitución Parcial

Cuando se necesite reemplazar alguna parte, asegúrese de que el servicio técnico ha utilizado los elementos de sustitución que están especificados por el fabricante o que tienen las mismas especificaciones que el original. Las sustituciones desautorizadas pueden provocar un incendio, descarga eléctrica u otros riesgos.

8. Mantenimiento

Rogamos que se remita a personal cualificado para todo mantenimiento. No quite la tapa ya que puede ocurrir una descarga eléctrica.

9. Fuentes con Llama

No sitúe fuentes candentes sobre el aparato.

ADVERTENCIA: Cuando el dispositivo no vaya a ser usado por largo tiempo, desconéctelo de la red.

Instrucciones para deshacerse de los desechos:

- Los paquetes y ayudas de embalaje son reciclables y deberían principalmente ser reciclados. Los materiales de embalaje, tales como la bolsa de papel de aluminio, deben mantenerse alejados de los niños.
- Las baterías, incluso aquellas que son en su mayoría libres de metales, no deberían ser tiradas junto con las basuras del hogar. Por favor deshágase de ellas de manera sana para el medioambiente. Averigüe sobre las normativas legales que se aplican en su área.
- La lámpara fluorescente de cátodo frío en el PANEL LCD contiene una pequeña cantidad de mercurio, por favor siga las normas locales para su retirada.

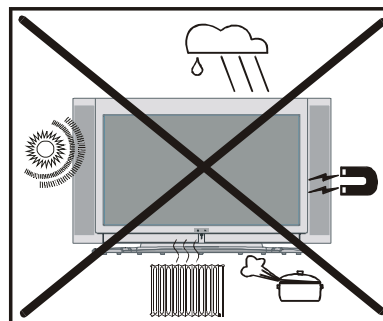
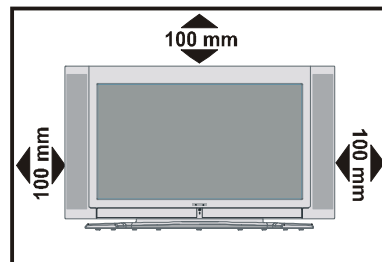

«El panel LCD es un producto de muy alta tecnología con alrededor de un millón de finos transistores de película, ofreciéndole excelentes detalles de película. Ocasionalmente algunos puntos no-activos pueden aparecer en la pantalla como un punto fijo en azul, verde o rojo. Tome nota de que esto no afecta al rendimiento de su producto.»

“NO DEJE SU TV EN STANDBY O FUNCIONANDO SI SE VA DE CASA”

Antes de Conectar su TV

Conexión Eléctrica

IMPORTANTE: El equipo de TV está diseñado para operar en **230V AC, 50 Hz**.

- Después de desembalar, deje que el equipo de TV alcance la temperatura ambiente antes de conectar el equipo a la red.

Conexiones al Enchufe de Salida RF

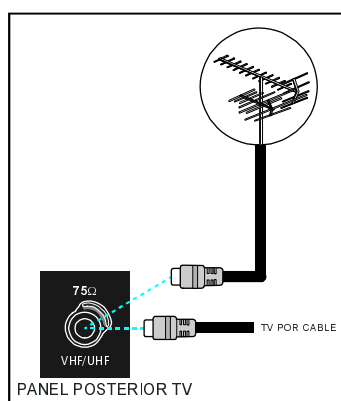

- Conecte la antena o el enchufe del cable de la TV al enchufe de salida RF situado en la parte trasera de la TV y conecte el enchufe del cable saliente de la TV fuera del enchufe situado en los aparatos (VCR, DBV, etc) también a este enchufe.

¿Cómo conectar Otros Aparatos?

IMPORTANTE: Apague el TV antes de conectar cualquier aparato externo.

Los enchufes de los aparatos externos están en la parte trasera y en el lateral del TV (opcional). Para conectar otros aparatos a través del Euro conector consulte los manuales de los aparatos en cuestión.

Insertar Pilas en el Equipo de Mando a Distancia

- Coloque las pilas en las direcciones correctas, como se ve abajo.
- Quite la tapa de las pilas situada en la parte trasera del aparato tirando con cuidado hacia arriba de la parte indicada.

- Inserte dentro dos pilas tipo **MN2400 AAA** o equivalente.
- Vuelva a colocar la tapa de las pilas.

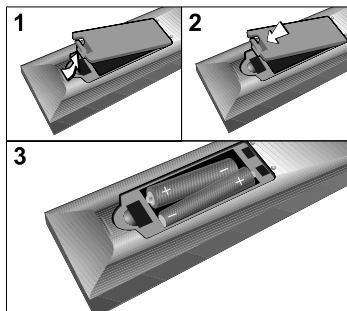

NOTA: Quita las pilas del aparato del mando a distancia cuando no se utilice durante un largo período. Si no, puede dañarse debido a cualquier escape de las pilas.

Encendido/Apagado del TV

Para encender el TV:

Su TV se encenderá en dos pasos:

- 1- Conecte el cable eléctrico al sistema. Presione el interruptor On/ Off en la parte trasera del TV. El TV cambia entonces automáticamente al modo stand-by y el indicador luminoso situado en la parte frontal del TV se vuelve rojo.

- 2- Para encender el TV desde el modo standby o:

Presione el botón digital del mando a distancia, así se selecciona el número de programa, o,

Presione el botón "⏻", "-P/CH" o "P/CH+" en la parte superior del TV o presione el botón "⏻", "-P/CH" o "P/CH+" en el mando a distancia para que se seleccione el último programa visualizado antes de apagarse el TV.

De ambas formas el TV se encenderá y el indicador luminoso se volverá verde.

Para apagar el TV:

- Presione el botón standby en el mando a distancia, así el TV cambiará al modo standby y el INDICADOR LUMINOSO VERDE se volverá ROJO,

o,

Presione el botón "⏻" situado en la parte superior del TV, así el TV se apagará y el INDICADOR LUMINOSO VERDE se volverá ROJO.

Para apagar el TV completamente presione el interruptor On / Off

o

desconecte el cable eléctrico del enchufe de la red.

Manejo del TV

Puede manejar el TV utilizando el aparato de mando a distancia y los botones del aparato.

Inicial APS (Sistema de Programación Automática)

El siguiente menú aparecerá en la pantalla cuando usted encienda su TV por primera vez. El APS busca y clasifica todos los canales y los almacena automáticamente en su TV, de acuerdo con la transmisión de los sistemas de programación de su zona.

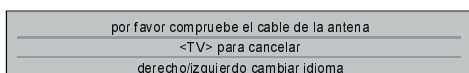
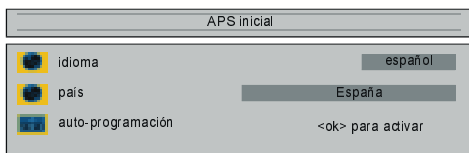

Para cancelar el APS antes de comenzar, presione el botón "TV". Elija lo primero el idioma y el país presionando los botones "▲" / "▼" y "◀" / "▶". Esto logrará el proceso de búsqueda clasificada en APS. Para comenzar el A.P.S seleccione **auto-programación** utilizando los botones "▲" / "▼" y "◀" / "▶" o el botón "OK".

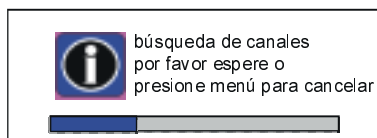

Cuando se ha finalizado el APS, el cuadro de programa aparecerá en la pantalla. En el cuadro de programa verá los números de programa y los nombres asignados a los programas.

Si usted no acepta las localizaciones y/ o el nombre de programa o programas, puede cambiarlos en el submenú de A.P.S en el menú de ajuste. (Ver **página 15** para explicación del cuadro de programas).

Operando con los botones de la TV

La selección del programa y el ajuste del volumen, pueden hacerse con las teclas del panel de control, de la parte superior del TV.

Ajuste de volumen

Presione el botón "VOLUME -" para disminuir el volumen o el botón "VOLUME +" para aumentar el volumen, aparecerá una escala de nivel de volumen (barra) en medio de la parte inferior de la pantalla.



Selección de programas

Presione el botón "P/CH+" para seleccionar el programa siguiente o el botón "P/CH-" para seleccionar el programa anterior.

Los botones "P/CH+ / PCH-" y "VOLUME + / VOLUME -" del TV se utilizan como botones de navegación en el menú.

Entrada al Menú

Presione el botón "MENU" en el panel de control de la parte superior del TV para entrar en el menú.

Los botones "P/CH+ / PCH-" y "VOLUME + / VOLUME -" del panel de control en la parte superior del TV funcionan como botones direccionales en el menú.

Modo AV

Presione el botón "TV/AV" en el panel de control de la parte superior del TV para cambiar su TV al modo AV (ver **Modos AV** en la **página 19**).

Manejo del Mando a Distancia

El mando a distancia de su TV está diseñado para controlar todas las funciones del modelo que usted ha seleccionado. Las funciones se describen de acuerdo con el sistema de menú de su TV.

Las funciones del sistema de menú se describen en la sección sistema de Menú.

Ajuste de Volumen

Presione el botón "▲ +" para aumentar el volumen.

Presione el botón "- ▼" para disminuir el volumen. Aparecerá una escala de nivel de volumen (barra) en medio de la parte inferior de la pantalla.

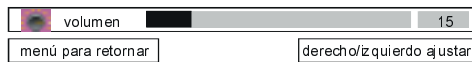
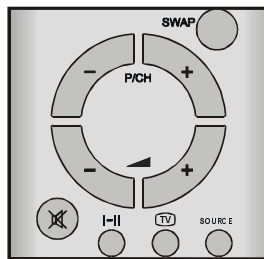

Selección de Programas

(Programa anterior o siguiente)

- Presione el botón "- P/CH" para seleccionar el programa anterior.
- Presione el botón "P/CH +" para seleccionar el programa siguiente.

Selección de Programas (acceso directo):

Presione los botones digitales del equipo de mando a distancia para seleccionar los programas entre 0 y 9. El TV cambiará al programa seleccionado después de un corto retraso.

- Para un programa de dos dígitos introduzca el segundo dígito después de presionar el primer dígito después de dos segundos.

Sistema del Menú

Su TV ha sido diseñado con un sistema de menú que proporciona una manipulación fácil de un sistema multifunciones. Presione el botón "M" (MENÚ) para entrar en el menú. El botón "M" tiene dos funciones. La primera función es abrir y cerrar el menú, la segunda función es cerrar el submenú y abrir después su menú parental.

Presione el botón "◀" / "▶" para seleccionar un título de menú y después el botón "▲" / "▼" para seleccionar un elemento del menú, y "◀" / "▶" o el botón "OK" para introducir el elemento del menú. Para salir de un menú presione el botón "M".

Formato del Menú

Presionando el botón "◀" / "▶" seleccione el primer icono. El formato del menú aparece en pantalla.

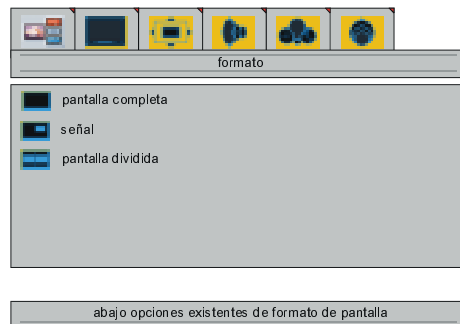

pantalla completa

Presionando el botón "▲" / "▼", seleccione pantalla completa. "<ok> activa formato ventana" que se ve en la pantalla. Presione el botón "▶" o "OK". Se muestra un programa en toda la pantalla con esta opción.

señal

Presionando el botón "▲" / "▼", seleccione señal. "<ok> activa señal de formato de ventana" que se ve en la pantalla. Presione el botón "▶" o "OK". El primer programa del sintonizador 1 se ve de fondo. El segundo programa del sintonizador 2 se ve en la ventana pip.

Puede activar el formato pip directamente presionando el botón ROJO "■".

pantalla dividida

Presionando el botón "▲" / "▼" seleccione pantalla dividida. "**<ok> activa dos formatos de ventana**" que se ven en la pantalla. Presione "▶" o el botón "OK". El primer programa del sintonizador 1 se ve en la parte izquierda de la pantalla. El segundo programa del sintonizador 2 se ve en la parte derecha de la pantalla.

Puede activar el formato de la división de pantalla presionando el botón "■" (AZUL). En formato señal y pantalla dividida la ventana activa se selecciona con los botones "▲" / "▼". Con los botones "◀" / "▶", la ventana activada se activa. El signo  es mostrado en la ventana activa.

El sonido de la imagen en la ventana seleccionada se escucha, y todas las funciones de menú son sólo válidas para esta ventana. Todos los botones (excepto stand-by y "◀ +"/ " - ▶") del mando a distancia y el aparato están sólo activos para esta ventana.

Presione el botón "M" para salir del menú de formato.

Menú de Imagen

Presionando el botón "◀" / "▶" seleccione el segundo icono. Aparece el menú de imagen en la pantalla.



brillo

Presionando el botón "▲" / "▼", seleccione brillo. Se ve en la pantalla "**derecho/izquierdo ajustar brillantez**". Presione el botón "▶" para aumentar el brillo. Presione el botón "◀" para disminuir el brillo. El nivel de brillo puede ajustarse entre 0 y 100.

contraste

Presionando el botón "▲" / "▼", seleccione contraste. Se ve en la pantalla "**derecho/izquierdo ajustar contraste**". Presione el botón "▶" para aumentar el contraste. Presione el botón "◀" para disminuir el contraste. El nivel de contraste puede ajustarse entre 0 y 100.

nitidez

Presionando el botón "▲" / "▼", seleccione nitidez. Se ve en la pantalla "**derecho/izquierdo cambiar nitidez**". Presione el botón "▶" para aumentar la nitidez. Presione el botón "◀" para disminuir la nitidez. El nivel de nitidez puede ajustarse entre 0 y 8.

color

Presionando el botón "▲" / "▼", seleccione color. Se ve en la pantalla "**derecho/izquierdo ajustar color**". Presione el botón "▶" para aumentar el color. Presione el botón "◀" para disminuir el color. El nivel de brillo puede ajustarse entre 0 y 100.

tono

Este elemento se muestra en el menú de imagen cuando el TV está en el modo AV y en la señal NTSC. Presionando el botón "▲" / "▼", seleccione tono. Se ve en la pantalla "**derecho/izquierdo ajustar tono**". Presione el botón "▶" para aumentar el tono. Presione el botón "◀" para disminuir el tono. El nivel de brillo puede ajustarse entre 0 y 100.



Cuando el TV está en el modo AV; los elementos del menú de imagen (brillo, contraste, nitidez y color) pueden requerir un reajuste.

Cuando el VGA o el DVI está conectados al TV:

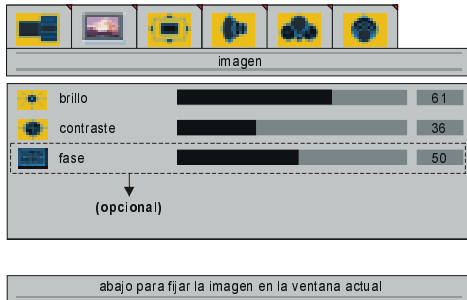

brillo

Presionando el botón "▲" / "▼", seleccione brillo. Se ve en la pantalla "**derecho/izquierdo ajustar brillantez**". Presione el botón "▶" para aumentar el brillo. Presione el botón "◀" para disminuir el brillo. El nivel de brillo puede ajustarse entre 0 y 100.

contraste

Presionando el botón "▲" / "▼", seleccione contraste. Se ve en la pantalla "**derecho/izquierdo ajustar contraste**". Presione el botón "▶" para aumentar el contraste. Presione el botón "◀" para disminuir el contraste. El nivel de contraste puede ajustarse entre 0 y 100.

fase (opcional)

Este elemento no está disponible en el menú de imagen cuando el DVI está conectado al TV.

Presionando el botón "▲" / "▼", seleccione fase. Se ve en la pantalla "**derecho/izquierdo ajustar fase**". Presione el botón "▶" para aumentar la fase. Presione el botón "◀" para disminuir la fase. El nivel de fase puede ajustarse entre 0 y 100.

menú de la ventana

Seleccionando el botón "◀" / "▶", seleccione el tercer icono. El menú de la ventana aparece en la pantalla.

- Si se seleccionó pantalla completa en el formato de menú, el menú de la ventana se ve como abajo

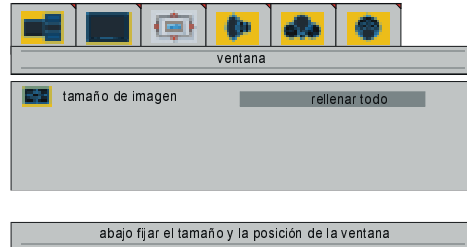

tamaño de la imagen

Presionando el botón "▲" / "▼", seleccione tamaño de imagen. "**derecho/izquierdo cambiar tamaño de la imagen**" se ve en la pantalla. Presionando el botón "◀" / "▶", puede modificar el tamaño de la imagen a **rellenar todo** (16:9), **zoom**, **letterbox**, **subtítulos**, **normal** (4:3), **14:9** y **auto**.

Puede introducir el tamaño de la imagen directamente presionando el botón "◀▶".

- Si se seleccionó la opción pip, el menú de la ventana se ve como abajo

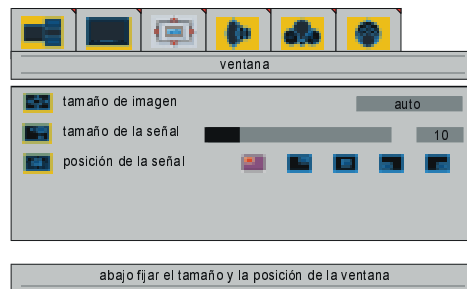

tamaño de la imagen

Presionando el botón "▲" / "▼", seleccione tamaño de imagen. "**derecho/izquierdo cambiar tamaño de la imagen**" se ve en la pantalla. Presionando el botón "◀" / "▶", puede modificar el tamaño de la imagen a **rellenar todo**, **normal** y **auto**.

Puede introducir el tamaño de la imagen directamente presionando el botón "◀▶".

tamaño de la señal

Presionando el botón "▲" / "▼", seleccione tamaño de la señal. "**derecho/izquierdo ajustar tamaño de la señal**" se ve en la pantalla. Presione el botón "▶" para aumen-

tar el tamaño del pip. Presione el botón “◀” para disminuir el tamaño del pip. El tamaño del Pip puede ajustarse entre 0 y 100.

Puede activar el tamaño del Pip directamente presionando el botón (AMARILLO) “☑”.

posición de la señal

Presionando el botón “▲” / “▼”, seleccione posición de la señal. "derecho/izquierdo ajustar posición de la señal" se ve en la pantalla. Presionando el botón “◀” / “▶”, puede cambiar la posición del pip a la parte superior izquierda, parte superior derecha, centro, parte inferior izquierda o parte inferior derecha (como se ve en el menú de arriba).

Puede introducir la posición pip directamente presionando el botón “GREEN”.

Conexión del PC a un TV mediante la toma VGA:



tamaño de imagen

Presionando el botón “▲” / “▼”, seleccione tamaño de imagen. "derecho/izquierdo cambiar tamaño de la imagen" se ve en la pantalla. Presionando el botón “◀” / “▶”, puede modificar el tamaño de la imagen a **rellenar todo**, **relleno 1:1** y **aspecto de relleno**.

posición h

Seleccione la **posición h** pulsando el botón “▲” / “▼”. En la pantalla se mostrará la indicación “derecho/izquierdo ajustar posición h”. Pulse el botón “▶” para desplazar la imagen hacia la izquierda. Pulse el botón “◀” para desplazar la imagen hacia la derecha. Puede ajustar el valor de la **posición h** entre 0 y 100.

posición v

Seleccione la **posición v** pulsando el botón “▲” / “▼”. En la pantalla se mostrará la indicación “derecho/izquierdo ajustar posición v”. Pulse el botón “◀” para subir la imagen. Pulse el botón “▶” para bajar la imagen. Puede ajustar el valor de la **posición v** entre 0 y 100.

Conexión del PC a un TV mediante la toma DVI:



tamaño de imagen

Presionando el botón “▲” / “▼”, seleccione tamaño de imagen. "derecho/izquierdo cambiar tamaño de la imagen" se ve en la pantalla. Presionando el botón “◀” / “▶”, puede modificar el tamaño de la imagen a **rellenar todo**, **relleno 1:1** y **aspecto de relleno**.

- Cuando seleccione la opción de pantalla dividida no podrá visualizar el menú en pantalla.

menú de audio

Presionando el botón “◀” / “▶”, seleccione el cuarto icono. El menú de audio aparece en la pantalla.

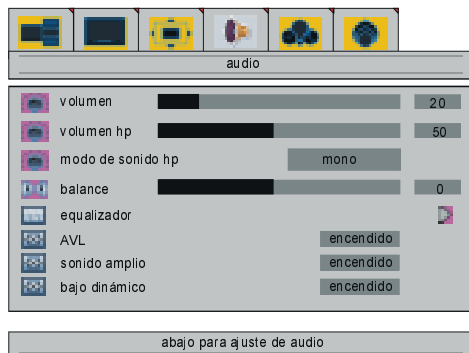

volumen

Presionando el botón "▲" / "▼", seleccione volumen. **"derecho/izquierdo ajustar volumen"** se ve en la pantalla. Presione el botón "▶" para aumentar el nivel de volumen. Presione el botón "◀" para disminuir el nivel de volumen. El volumen puede ajustarse entre 0 y 54.

volumen hp

Presionando el botón "▲" / "▼", seleccione volumen hp. **"derecho/izquierdo ajustar volumen hp"** se ve en la pantalla. Presione el botón "▶" para aumentar el nivel de volumen hp. Presione el botón "◀" para disminuir el nivel de volumen hp. El volumen hp (volumen de los auriculares) puede ajustarse entre 0 y 100.

modo de sonido hp

Presionando el botón "▲" / "▼", seleccione modo de sonido hp. **"derecho para cambiar fondo del menú"** se ve en la pantalla. Presione el botón "▶" para cambiar el modo de sonido hp.

El modo de sonido hp es utilizado para identificar el modo de sonido de los auriculares. El modo de sonido hp puede ajustarse a mono, estéreo, dual a o dual b, de acuerdo con la transmisión.

balance

Presionando el botón "▲" / "▼", seleccione balance. **"derecho/izquierdo ajustar balance"** se ve en la pantalla. Presione el botón "▶" para aumentar el balance hacia la derecha. Presione el botón "◀" para disminuir el balance hacia la izquierda. El nivel de balance puede ser ajustado entre -50 y 50.

equalizador

Presionando el botón "▲" / "▼", seleccione equalizer. Se visualiza en pantalla **"derecho/izquierdo fijar equalizadores"**. Presione el botón "◀" / "▶" o "OK" para entrar en el menú de ecualizador. En el menú de ecualizador se puede modificar el modo de sonido cambiando a **usuario, sin contraste,**

pop, balanceo, jazz y clásico presionando el botón "◀" / "▶". Los ajustes del menú de ecualizador sólo pueden cambiarse si el modo de sonido es **user**. Seleccione la frecuencia deseada con el botón "▲" / "▼" y aumente o disminuya el aumento de frecuencia presionando el botón "◀" / "▶".

Botón **"M"** para salir del menú de ecualizador.

modo de sonido		usuario
120Hz		42
500Hz		13
1.5kHz		71
5kHz		83
10kHz		100

AVL

Presionando el botón "▲" / "▼" seleccione AVL. Se ve en pantalla **"derecho/izquierdo para activar/desactivar el AVL"**. Presionando el botón "◀" / "▶" ajuste el AVL on para activarlo u off para desactivarlo.

sonido amplio (wide sound)

Se utiliza para alcanzar efecto salón al sonido.

Presionando el botón "▲" / "▼" seleccione sonido amplio. Se ve en pantalla **"derecho/izquierdo ajustar sonido amplio"**. Presionando el botón "◀" / "▶" ajuste sonido amplio on para activarlo u off para desactivarlo.

bajo dinámico (dynamic bass)

Se utiliza Dynamic Bass para aumentar el efecto de bajos en el aparato de TV.

Presionando el botón "▲" / "▼" seleccione bajo dinámico. Se ve en pantalla **"derecho/izquierdo ajustar bajo dinámico"**. Presionando el botón "◀" / "▶" ajuste bajo dinámico on para activarlo u off para desactivarlo.

menú de opciones

Presionando el botón “◀” / “▶”, seleccione el quinto icono. El menú de opciones aparece en pantalla.

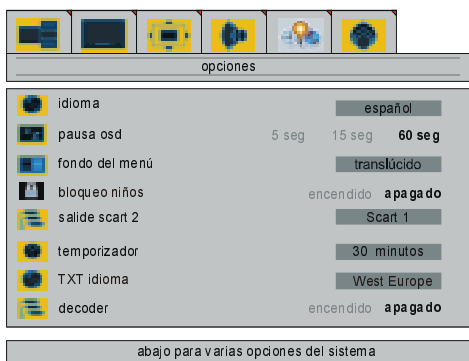

idioma

Presionando el botón “▲” / “▼”, seleccione idioma. **"derecho/izquierdo cambiar idioma"** se ve en la pantalla. Presionando el botón “◀” / “▶” puede seleccionar el idioma.

vcr

Este elemento se muestra sólo cuando el TV está en el modo AV. Presionando el botón “▲” / “▼”, seleccione vcr. **"derecho/izquierdo cambiar"** aparece en la pantalla. Presionando el botón “◀” / “▶” ajuste el vcr en encendido o apagado.

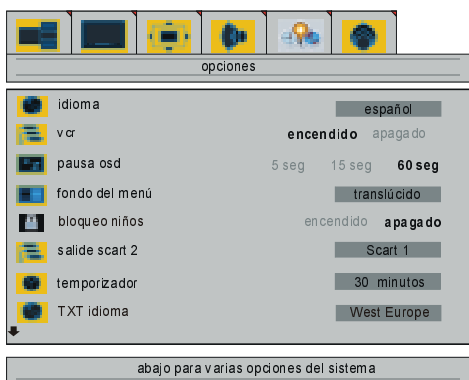

pausa osd

Presionando el botón “▲” / “▼”, seleccione pausa osd. **"derecho/izquierdo cambiar descanso osd"** aparece en la pantalla. Presionando el botón “◀” / “▶” puede cambiar la pausa osd a 5 segundos, 15 segundos o 60 segundos.

fondo del menú

Presionando el botón “▲” / “▼”, seleccione fondo del menú. **"derecho para cambiar fondo del menú"** aparece en la pantalla. Puede cambiar el menú de fondo a translúcido u opaco presionando el botón “▶”.

bloqueo niños

Puede utilizar esta característica para evitar que los niños enciendan el televisor o cambien programas o ajustes sin el mando a distancia.

Presionando el botón de “▲” / “▼” seleccione el bloqueo paterno. **"derecho/izquierdo cambiar"** se ve en la pantalla. La opción del bloqueo paterno se puede activar por los botones de “◀” o “▶” para elegir entre "on" y "off". Cuando "off" esta seleccionado no se puede realizar ningun cambio en su televisor. Cuando "on" esta seleccionado el televisor se puede controlar solamente por el mando a distancia.

salide scart 2

Presionando el botón “▲” / “▼”, seleccione salide scart 2. **"derecho/izquierdo seleccionar scart 2"** aparece en la pantalla. Puede ajustar la salida de scart 2 a **Scart 1, Tuner o FAV** presionando el botón “◀” / “▶”.

temporizador

Presionando el botón “▲” / “▼”, seleccione temporizador. **"ajustar temporizador"** se ve en pantalla. Puede ajustar el temporizador a **0, 10, 20, 30,..., 110 o 120 minutos** presionando el botón “◀” / “▶”. El temporizador se utiliza para apagar el TV después de un período predefinido.

idioma del teletexto

Seleccione el idioma del teletexto pulsando el botón “▲” / “▼” En la pantalla se mostrará la indicación **"derecho/izquierdo cambiar"**

TXT idioma . Con el botón “◀” / “▶” puede elegir entre los siguientes grupos de idiomas: West Europe, East Europe, Greek-Turkey, Russian o Arabic.

Descodificador

Para seleccionar el descodificador, pulse el botón “▲” / “▼” Para activar o desactivar la función de descodificación, pulse el botón “◀” / “▶” Si ha conectado el descodificador a la toma de euroconector 1, seleccione **ON**. De no ser así, seleccione **OFF**.

menú de posiciones

Presionando el botón “◀” / “▶”, seleccione el sexto icono. El menú de posiciones aparece en la pantalla.

- En caso de haber seleccionado pantalla completa en el menú de formato, el menú de posiciones se ve como abajo.



- Si se selecciona la opción de pantalla pip o pantalla dividida en la distribución del menú o en modo AV, el menú de ajustes se ve como se muestra debajo.



sintonizador de TV

Presionando el botón “▲” / “▼”, seleccione sintonizador de TV. “<ok> activa menú del sintonizador” aparece en la pantalla. Presionando el botón “◀” / “▶” o “OK” se entra en el menú. El menú sintonizador de TV tiene dos submenús, aps y programación.

menú A.P.S

Presionando el botón “◀” / “▶” en el menú de sintonizador de TV, seleccione el segundo icono. Aparece el menú A.P.S en la pantalla.

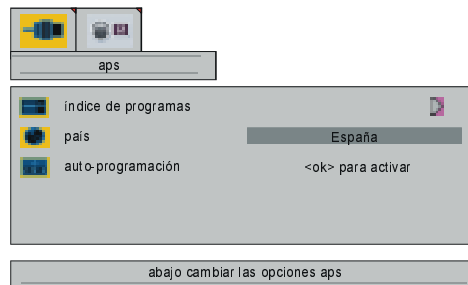

índice de programas

Presionando el botón “▲” / “▼”, seleccione índice de programas. “derecho/izquierdo introducir índice de programas” aparece en la pantalla. Presionando el botón “◀” / “▶” o “OK” puede entrar en el siguiente cuadro de programación.

Se puede entrar en el cuadro de programación también directamente presionando el botón “i”.

- Al cuadro de programación puede accederse sólo si el formato es **pantalla completa**. No puede entrar al cuadro de programación cuando el formato es **señal** o **pantalla dividida**.

índice de programas		
01 CNN	11 -	21 -
02 RAI2	12 -	22 -
03 SAT	13 -	23 -
04 RAI3	14 -	24 -
05 TV5	15 -	25 -
06 ZDF	16 -	26 -
07 RA1	17 -	27 -
08 C02	18 -	28 -
09 S07	19 -	29 -
10 C05	20 -	30 -
● suprimir	● Insertar	● Nombre

Moviendo el cursor en las cuatro direcciones usted puede alcanzar 30 programas en la misma página. Desplazando las páginas arriba o abajo presionando los botones de navegación puede seleccionar todos los programas en el modo TV (excepto el modo AV).

En el cuadro de programación, los botones “▲” / “▼” funcionan como "dirección arriba" y "dirección abajo". Por acción del cursor, la selección del programa se realiza automáticamente.

El Número de Programa está entre 01 y 99. No se muestra 00 en el cuadro de programación. El Número de Programa tiene una fila de nombre con 5 caracteres. Después del proceso de auto ajuste los Nombres de Programas se ajustan a "C02" o "S07" (tipo de canal y número de canal) o nombre del canal sintonizado, si está definido.

Al pie del cuadro de programación hay una sección de programas de cortas funciones. Cada función es activada con un botón de color (visto arriba). Con Delete puede borrar los programas que usted decida. La sección Insert está para insertar programas dentro de otros espacios de programas. Name permite cambiar el nombre del programa.

Suprimir:

Para el proceso de "Suprimir" se presiona el botón ROJO. El siguiente menú de aviso aparece en pantalla. Presionando el botón “M” se cancela el proceso activado de "Suprimir". Presionando el botón “OK” se borra el programa seleccionado de la lista de programas, y los programas de abajo se mueven uno arriba.

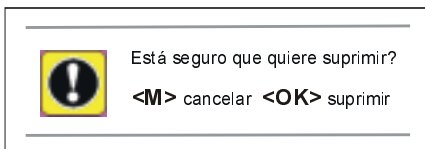

Insertar:

Seleccione el programa que quiera insertar con los botones de navegación. Presione el botón VERDE. Con los botones de navegación mueva el programa seleccionado al espacio de programa elegido y presione el botón VERDE de nuevo.

Nombre:

Para cambiar el nombre de un programa decidido, dicho programa es seleccionado y presionado con el botón AMARILLO. El siguiente menú aparece en pantalla.

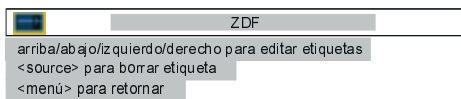

La primera letra del nombre seleccionado se ilumina. Para cambiar esa letra se puede utilizar el botón “▲” / “▼”, y para seleccionar las otras letras se puede usar el botón “◀” / “▶”. Si el cursor está en la última letra del Nombre de Programa, presionando el botón “▶” se mueve el cursor al comienzo. Por el contrario, si el cursor está al comienzo del Nombre del Programa, si se presiona el botón “◀” se mueve el cursor al final.

país

Presionando el botón “▲” / “▼”, seleccione país. **"derecho/izquierdo cambiar país"** aparece en la pantalla. Presionando el botón “◀” / “▶” podrá seleccionar el país donde se encuentra.

auto programación

Presionando el botón “▲” / “▼”, seleccione auto programación. **"<ok> para activar auto-programación"** aparece en la pantalla. Cuando se presiona el botón “◀” / “▶” o “OK”, el siguiente menú aparece en la pantalla. Si desea cancelar la función de auto ajuste, presione el botón “M”. Usted vuelve entonces al menú A.P.S.

Si se presiona el botón “M” después de que el auto ajuste haya comenzado, el cuadro de programación aparece en pantalla.

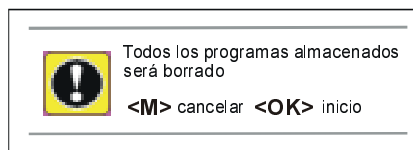

Si se presiona el botón “OK”, la función de auto ajuste se inicia, y el siguiente menú aparece en la pantalla.

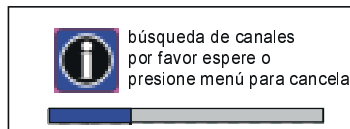

Después de que el auto ajuste haya finalizado, aparece en pantalla el cuadro de programación.

menú de programación

Presionando el botón “◀” / “▶” en el manú de sintonización de TV seleccione el primer icono. El menú de programación aparece en la pantalla.

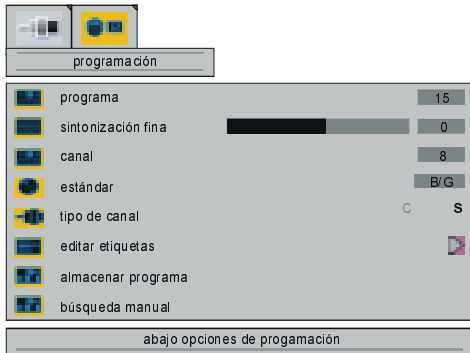

programa

Presionando el botón “▲” / “▼”, seleccione programa. "**derecho/izquierdo seleccionar programa**" aparece en la pantalla. Presionando el botón “◀” / “▶” puede seleccionar el número de programa. Puede también insertar un número a través de los botones digitales del mando a distancia. Existen 100 programas de almacenamiento entre el 00 y el 99.

sintonización fina

Presionando el botón “▲” / “▼”, seleccione sintonización fina. "**derecho/izquierdo ajustar sintonización precisa**" se ve en la pantalla. Presionando el botón “◀” / “▶” puede ajustar la sintonización. Los valores de ajusten están entre -50 y +50.

canal

Presionando el botón “▲” / “▼”, seleccione canal. "**derecho/izquierdo cambiar el canal**" se ve en la pantalla. Presionando el botón “◀” / “▶” puede cambiar el número de canal. Puede además introducir un número a través de los botones digitales del mando a distancia. Los valores fijados cambian de acuerdo con el standard y el tipo de canal.

estándar

Presionando el botón “▲” / “▼”, seleccione estándar. "**derecho/izquierdo cambiar estándar**" se ve en la pantalla. Presionan-

do el botón “◀” / “▶” puede cambiar el standard a **B/G**, **D/K** o **L/L**.

tipo de canal

Presionando el botón “▲” / “▼”, seleccione tipo de canal. "**derecho/izquierdo cambiar tipo de canal**" se ve en la pantalla. Presionando el botón “◀” / “▶” puede cambiar el tipo de canal a **C** o **S**.

editar etiquetas

Presionando el botón “▲” / “▼”, seleccione editar etiquetas. "**derecho/izquierdo editar etiquetas**" se ve en la pantalla. Presionando el botón “◀” / “▶” u “OK” puede entrar en el siguiente menú.

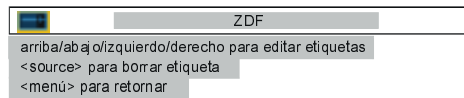

Los botones “▲” / “▼” o “◀” / “▶” se utilizan para editar las etiquetas.

almacenar programa

Presionando el botón “▲” / “▼”, seleccione almacenar programa. "**derecho/izquierdo almacenar programa**" se ve en la pantalla. Presionando el botón “◀” / “▶” u “OK” puede almacenar el programa, y el siguiente menú aparece en la pantalla.

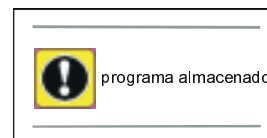

búsqueda manual

Presionando el botón “▲” / “▼”, seleccione búsqueda manual. "**derecho/izquierdo buscar**" se ve en la pantalla. Presionando el botón “◀” o “▶” puede comenzar la búsqueda del programa, y el siguiente menú aparece en la pantalla.

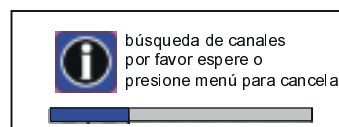

selección de fuente

Presionando el botón "▲" / "▼", seleccione selección de fuentes en el menú de ajuste. "**<ok> activa menú selección de fuentes**" se ve en la pantalla. Presionando el botón "◀" / "▶" o el "OK" puede entrar en el menú de selección de fuente.

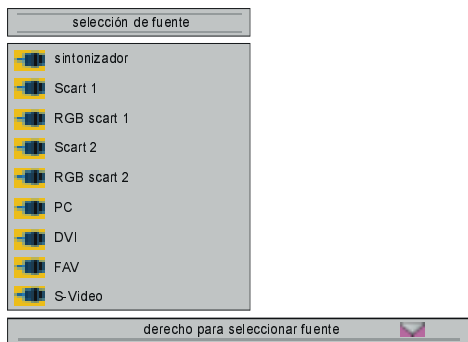

En el menú de selección de fuente, vaya a una de las fuentes presionando el botón "▲" / "▼" y selecciónelo presionando el botón "▶". Los tipos de fuente son **sintonizador**, **Scart 1**, **RGB scart 1**, **Scart 2**, **RGB scart 2**, **PC**, **DVI**, **FAV** y **S-Video**. 9 de estos elementos se ven en el menú de una vez. Puede llegar a los otros presionando el botón "▲" / "▼".

Otras características

Status del TV

El Número de Programa, Nombre de Programa e Indicador de la Fuente se muestran en la parte superior derecha de la pantalla. La fuente se muestra también con ellos en la parte inferior izquierda de la pantalla. Aparecen después del cambio de programa durante 3 segundos.

P 01 Número de Programa

PR.01 Nombre de Programa (5 caracteres)

Estos OSD se muestran cuando se introduce un nuevo programa con el botón digital, presionando el botón "P<P", o el botón "-P/CH" o "P/CH+" o el botón "TV".

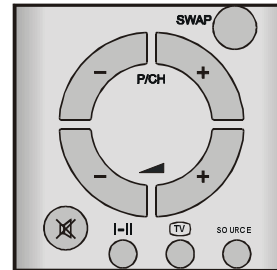

Programa Anterior

- Presione el botón "P<P" (Programa Previo) para seleccionar el último programa elegido. Este botón facilita el intercambio entre los dos últimos programas seleccionados. Por ejemplo, seleccione el programa 2, después seleccione el programa 8. Si presiona ahora el botón "P<P" será seleccionado el canal 8. Si presiona el mismo botón de nuevo, se seleccionará el canal 2, y así sucesivamente.



Cambiar a ventana activa

En los modos PIP y PAP, los botones "▲" y "▼" se utilizan para seleccionar la ventana activa. Los cursores "◀" y "▶" se utilizan para mostrar el status de mute osd de la ventana activa.



Cambio de Programa (SWAP)

Este botón se utiliza para cambiar entre programas en la ventana de PIP y la imagen principal si la distribución de la pantalla es seleccionada en PIP.

La pantalla PC no se muestra en la ventana PIP.

Congelación de la Imagen

Puede congelar la imagen en la pantalla presionando el botón "OK". La distribución de lo expuesto puede seleccionarse como pantalla completa en esta característica. En exposiciones de pantalla dividida y en formato PIP esta función es inválida.

Indicador de Sonido

Las alternativas del indicador son Mono, Stereo, Dual A y Dual B. Este indicador se muestra bajo el indicador del número de programa en la pantalla. El botón "I-II" se utiliza para seleccionar Mono, Stereo, Dual A y Dual B.

MONO

En emisión Mono o mono-forzado (para emisión en estéreo).

STEREO

En emisión Estéreo.

DUAL A

Si se detecta emisión en dual. Se selecciona Dual A por defecto, y se puede además seleccionar después Dual B con el mando a distancia.

DUAL B

Si se selecciona el Dual B con el mando a distancia.

Indicador de Mute

Se sitúa en la parte superior izquierda de la pantalla si está disponible.



Para cancelar el modo silencio existen dos alternativas, la primera es presionando el botón "M", de modo que se ajusta el volumen al valor precedente, y la segunda es

aumentando/ disminuyendo el nivel de volumen, de modo que se inicia desde el nivel anterior a aumentar/ disminuir.

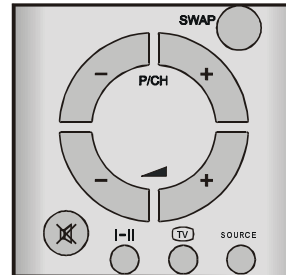

Si se selecciona el formato PIP, el indicador de mute se muestra en la parte superior central de la ventana de PIP.

Si se selecciona la pantalla dividida, el indicador de mute se muestra en la parte superior izquierda de la ventana activa.

Modos AV

Presionando el botón de Fuente o a través del menú de selección de fuente puede cambiar su TV a los modos AV (excepto si se está en el Teletexto). Presionando este botón se cambiará consecutivamente el TV en uno de los modos opcionales de AV: **sintonizador, Scart 1, RGB scart 1, Scart 2, RGB scart 2, PC, DVI, FAV y S-Video.**

Durante el visionado en VCR, el elemento vcr en el menú de opciones debe ser ajustado en on.

Para abandonar el modo AV presione los botones digitales "TV", "-P/CH" o "P/CH+".

Teletexto

El Teletexto es un sistema de información que muestra un texto en su pantalla de TV. Utilizando la información del Teletexto usted puede ver una página de información sobre un tema que esté disponible en la lista de contenidos (índice).

En la visualización de la pantalla no está disponible en el modo texto.

Los controles de contraste, brillo y color no están disponibles, pero el control de volumen está disponible en el modo de texto.

Manejo del Teletexto

- Seleccione la estación de TV desde la que el Teletexto está siendo transmitido.
- Presione el botón "☰". Normalmente la lista de contenidos (índice) se muestra en pantalla.

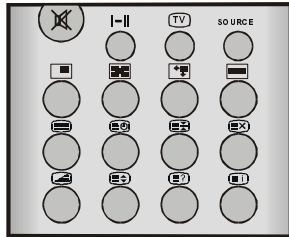

Seleccionar una Página del Teletexto

- Presione los botones digitales apropiados para el número de página de Teletexto deseado.

El número de página seleccionado se muestra en la esquina superior izquierda de la pantalla. El contador de páginas de Teletexto busca hasta que se localiza el número de página seleccionado, de forma que la página deseada se muestra en pantalla.

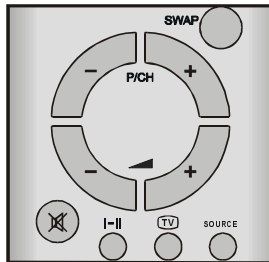

- Presione el botón "P/CH +" para avanzar en la pantalla de Teletexto una página cada vez.
- Presione el botón "P/CH -" para mover hacia atrás en la pantalla de Teletexto una página cada vez.

Seleccionar la Página índice

- Para seleccionar el número de página del índice (generalmente página 100), presione el botón "☰".

Seleccionar el Teletexto con un Programa AV

- Presione el botón "☰". El texto está ahora sobreimpreso sobre el programa en pantalla.
- Presione de nuevo el botón "☰" para volver a la página de Teletexto.

Seleccionar Texto de Doble Tamaño

- Presione el botón "☰" para que la mitad superior de la página de información se muestre en texto de doble tamaño.
- Presione el botón "☰" de nuevo para que la mitad inferior de la página se muestre en texto de doble tamaño.
- Presione el botón "☰" una vez más para ver la página entera en texto de tamaño normal.

Mostrar Información Oculta

- Presionando el botón "☰?" una vez se mostrarán las respuestas de un test o página de juegos.
- Presionando el botón "☰?" de nuevo se ocultarán las respuestas mostradas.

Interrupción del Cambio Automático de Página

La página de teletexto que usted ha seleccionado puede contener más información que la que se muestra en pantalla; el resto de la información se mostrará después de un periodo de tiempo.

- Presione el botón "☰" para interrumpir el cambio automático de página.
- Presione de nuevo el botón "☰" para permitir que se muestre la página siguiente.

Selección de una Página con Subcódigo

Las páginas con subcódigo son subsecciones de páginas de Teletexto largas que sólo pueden ser mostradas en la pantalla una sección cada vez.

- Seleccione la página de Teletexto deseada.
- Presione el botón “**EO**”.
- Seleccione el número de página de subcódigo deseado presionando cuatro botones digitales (ej: 0001).
- Si la página de subcódigo seleccionada no se muestra en un momento, presione el botón “**EX**”. Se mostrará en la pantalla el programa de TV.
- El número de página de teletexto se muestra en la esquina superior izquierda de la pantalla cuando la página seleccionada es encontrada.
- Presione el botón “**EX**” para mostrar la página de Teletexto seleccionada.

Split Screen (pantalla dividida)

- Cuando la pantalla está partida, usted puede cambiar al modo teletexto del programa de TV sólo en el lado izquierdo de la pantalla. El teletexto no está disponible en el lado derecho de la pantalla.
- Seleccione el programa en el lado izquierdo de la pantalla como ventana activa. Presione el botón “**ES**”. Se mostrará el teletexto en pantalla. Para salir del teletexto presione los botones “**ES**” o “**TV**”.

Salir del Teletexto

- Presione el botón “**ES**” o “**TV**”. La pantalla cambiará al modo TV.

Mostrar la Hora

- Mientras visiona un programa de TV con transmisión de Teletexto presione el botón “**EO**”. La información de hora actual, tomada del Teletexto, se muestra en la pantalla.
- Presione el botón “**EO**” de nuevo para quitar la hora de la pantalla.
- Si el programa que se está viendo no tiene transmisión de Teletexto, no se mostrará ninguna información.

Fastext

Si la página solicitada no está memorizada, el sistema buscará el número de página solicitada y guardará 10 páginas, incluyendo la página solicitada en la memoria después de encontrarla.

- Presione el botón “**P/CH+**” para avanzar por la pantalla de Teletexto, una página cada vez.
- Presione el botón “**-P/CH**” para mover hacia atrás por la pantalla de Teletexto, una página cada vez.

Para Fastext

El tema de encabezamiento de la información puede tener un color particular.

- Presione el apropiado botón **ROJO**, **VERDE**, **AMARILLO** o **AZUL** para llegar con rapidez a la página relevante.

Para Texto TOP

El modo de uso del texto TOP se activará automáticamente de acuerdo con la transmisión.

- Si la transmisión del texto TOP se encuentra, los botones de colores aparecerán en forma de fila.
- Si la transmisión del texto TOP no se encuentra, la línea de status no aparecerá.

El tema de encabezamiento para la información puede estar situado en una casilla coloreada.

En el modo TOP los comandos “**-P/CH**” o “**P/CH+**” se utilizarán para la página siguiente o anterior respectivamente. Si la transmisión del texto TOP no está disponible, en caso de operar con estos comandos, se produce un reciclado. Por ejemplo, la página 100 aparece como mayor que 199.

Conexión de Equipos Periféricos

Existe una extensa variedad de equipos de audio y vídeo que se pueden conectar a su TV.

Los siguientes diagramas de conexión le muestran dónde deben ser conectados los diferentes equipos (opcionales) en la parte trasera o lateral derecha del TV.

A través del Euroconector

El TV TFT posee 2 enchufes de Euro conectores. Si desea conectar periféricos al TV (Ej. vídeo, descodificador, etc.) que posean Euro conectores, utilice las entradas de SCART 1 o SCART 2.

Si se conecta un aparato externo a través de los enchufes del Euroconector la TV cambia al modo AV automáticamente. Si la señal es RGB, seleccione RGB en el menú de selección de fuente para ver la imagen. Si el aparato externo es conectado al SCART 1, elija Scart 1 RGB. Si el aparato externo está conectado al SCART 2, elija Scart 2 RGB.

A través de la salida de Antena

Si desea conectar a su TV periféricos como grabadores de vídeo o descodificadores, pero el aparato que usted desea conectar no posee Euro conector, deberá conectarlo en la entrada ANT del TV.

Si el VCR está conectado a través de la entrada de antena se sugiere que se utilice el Programa 0.

Descodificador

La TV por cable le ofrece una amplia elección de programas. La mayoría de ellos son gratuitos, otros son de pago por el televidente. Esto significa que usted necesitará suscribirse a la organización de emisiones cuyos programas desee recibir. Esta organización le proveerá con la correspondiente unidad de descodificación para permitir que los programas sean descodificados.

Para más información pregunte a su comerciante. Vea además el folleto proporcionado con su descodificador.

Conectar un descodificador con un enchufe de antena al TV.

- Conecte el cable de antena.

Conectar un descodificador sin un enchufe de antena al TV.

- Conecte el descodificador al TV con un euro cable al SCART 1.
- El descodificador analógico de Canal + sólo funciona en el euroconector 1; en el euroconector 2 no funcionará.

Grabador de TV y Vídeo

- Conecte los cables de antena.

Se puede obtener mejor calidad de imagen si conecta un eurocable a los enchufes SCART.

Reproducción NTSC

Para utilizar esta opción usted puede:

- Conecte el reproductor NTSC VCR al Euro conector en la parte trasera del TV.
- Conecte el reproductor NTSC VCR al enchufe RCA en la parte derecha del TV.

Después, presione el botón SOURCE para seleccionar la fuente correcta.

Servicio de Copia

Selección de fuente para grabado VCR.

- Seleccione el menú options.
- Seleccione la fuente scart 2 out presionando el botón "▲" / "▼".
- Seleccione **sintonizador** para copiar la imagen del sintonizador.
- Seleccione **FAV o del SCART 1** para copiar la imagen del FAV o del SCART 1.

Búsqueda y Almacenamiento de la Señal de Test del Grabador de Vídeo

- Desconecte el cable de antena del enchufe de antena ANT de su grabador de vídeo.
- Encienda su TV y coloque el grabador de vídeo en la señal de test (ver el folleto de su grabador de vídeo).
- Entre en el menú de TV tuner en el menú de settings. Entre en el menú programming en el

menú TV tuner y seleccione manual search.

- Busque la señal de test de su grabador de vídeo de la misma forma que buscó y almacenó las señales de TV. Vea el menú programming. Guarde la señal de test en el programa número 0.
- Vuelva a colocar el cable de antena en el enchufe de antena ANT de su grabador de vídeo una vez que hay grabado la señal de test.

Cámara y Videocámara

Conexión de la entrada FAV

Conecte su entrada de cámara o grabador de cámara FAV en la parte derecha del TV.

- Conecte su equipo al TV a través de las entradas VIDEO (amarillo), AUDIO R (rojo) y AUDIO L (blanco). Debe conectar los enchufes en la entrada del mismo color.

Conexión a la Entrada S-VHS

Conecte su entrada de cámara o grabador de cámara S-VHS en la parte derecha del TV.

- Conecte su equipo al TV a través de la entrada S-VHS y entradas de audio o entradas FAV utilizando los cables S-VHS.

Conexión del Descodificador al Grabador de Vídeo

Algunos grabadores de vídeo poseen algún euroconector especial para descodificar.

- Conecte un eurocable al euroconector de su descodificador y al conector especial de su grabador de vídeo. Vea además el folleto de su videograbadora.
- Para conectar su grabadora de vídeo al TV, vea la sección Grabador de Vídeo y TV.

Si desea conectar más equipos a su TV, consulte con el comerciante.

Conexión de los Auriculares

Utilice el enchufe de auricular de estéreo en la parte derecha del TV para conectar los auriculares.

Conexión al PC mediante la toma VGA

- Antes de realizar cualquier conexión, apague el ordenador y el televisor.
- Conecte el cable VGA a la toma de entrada VGA del televisor y al conector VGA de 15 patillas situado en la parte trasera del ordenador.
- Apriete las tuercas para que los conectores queden bien fijados.
- Si su PC utiliza Windows como sistema operativo y una tarjeta de vídeo Plug & Play compatible con Microsoft, el sistema seleccionará la frecuencia del monitor automáticamente.

Conexión del PC a través de la toma de entrada DVI (Digital Video Interface)

Para obtener la mayor calidad de imagen, utilice las tomas DVI en el televisor y en el PC. Con esta conexión, el PC enviará la señal digital directamente de la tarjeta gráfica al televisor TFT. Dado que el televisor TFT cuenta con una toma DVI-I, utilice un cable DVI-D o DVI-I para la conexión.

- El televisor es compatible con los sistemas DDC (Display Data Channel) y EDID (Extended Display Identification Data), que se utilizan para la compatibilidad con sistemas Plug & Play. El televisor no admite la detección Hot Plug.
- Debe utilizar índices de refresco bajos (como 60 Hz y 72 Hz) y la resolución preferida es «native».
- La interfaz DVI no admite el sistema HDCP (High bandwidth Digital Content Protection), por lo que no puede utilizar un reproductor DVD HDCP.

CONEXIONES DE ANTENA

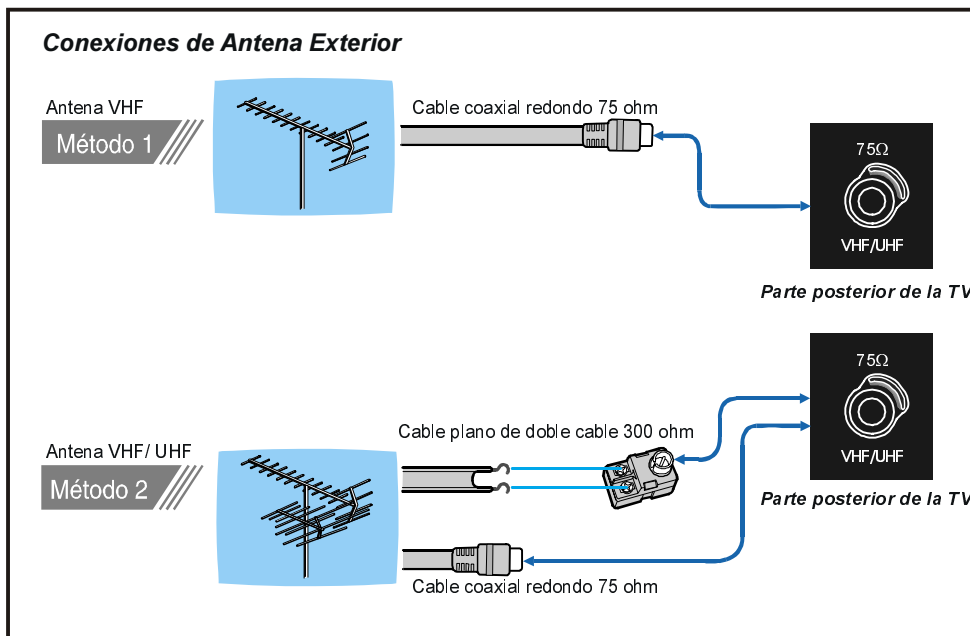

CONEXIÓN DE EQUIPOS PERIFÉRICOS

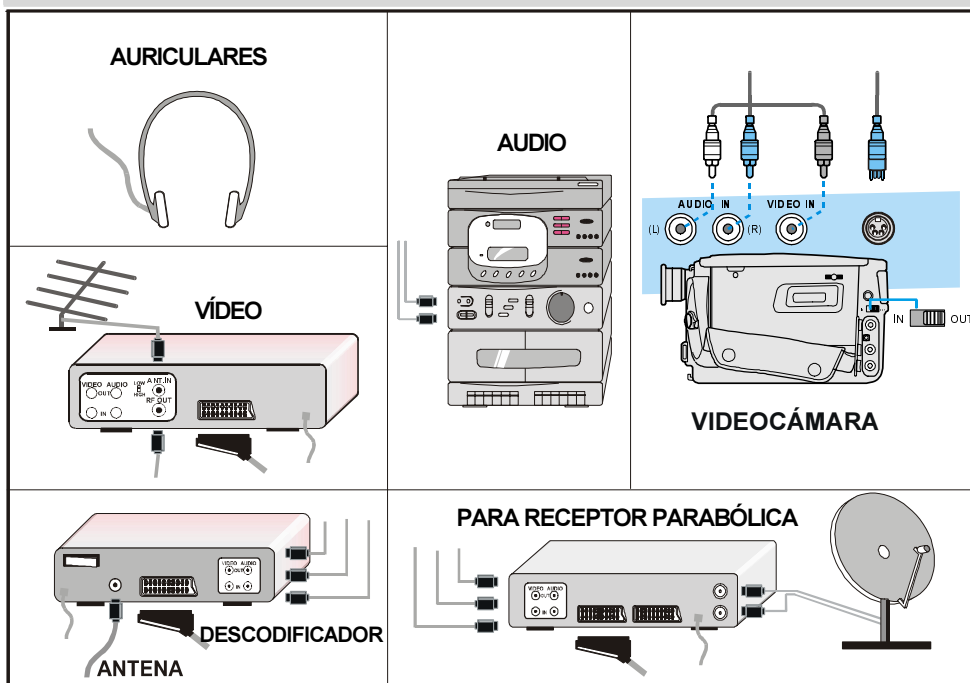

MODOS DE VISUALIZACIÓN TÍPICOS DE ENTRADA PARA COMPUTADORA

La visualización cuenta con una resolución máxima de 1366 x 768, una frecuencia de alcance de sincronización vertical de 50-75 Hz y una frecuencia de alcance de sincronización horizontal de 30-69 KHz.

La siguiente tabla es una ilustración de alguno de los modos de visualización de video típicos.

<i>Modo</i>	<i>Resolución</i>		<i>Frecuencia</i>	
	<i>Horizontal</i>	<i>Vertical</i>	<i>Hor. (kHz)</i>	<i>Ver. (Hz)</i>
1	640	400	31.5	70
2	640	480	31.5	60
3	640	480	37.9	72
4	640	480	37.5	75
5	720	400	31.5	70
6	800	600	35.2	56
7	800	600	37.9	60
8	800	600	48.1	72
9	800	600	46.9	75
10	1024	768	48.4	60
11	1024	768	56.5	70
12	1024	768	60.0	75
13	1280	720	44.8	60
14	1280	768	47.8	60
15	1366	768	47.8	60

La resolución original del panel de VCL-TFT es de 1366 x 768. Por lo tanto, se recomienda el uso del Modo 15 para obtener la mejor calidad de visualización de entrada para computadora.

Consejos

Cuidado de la pantalla

Limpie la pantalla con paño ligeramente húmedo y suave. No utilice disolventes abrasivos, ya que pueden dañar el baño de la capa de la pantalla de TV.

Mala Calidad de Imagen

¿Ha seleccionado el correcto sistema de TV? ¿Están su equipo de TV o la antena de casa situados demasiado cerca de los altavoces, el equipo sin toma de tierra o luces de neón, etc?

Las montañas o los edificios altos pueden causar doble imagen o imágenes fantasma. A veces podrá mejorar la calidad de la imagen cambiando la dirección de la antena.

¿Es la imagen del Teletexto irreconocible? Revise si ha introducido la frecuencia correcta.

La calidad de la imagen puede degradarse si hay dos periféricos conectados al TV a la vez. En tal caso, desconecte uno de los periféricos.

Sin Imagen

¿Está la antena conectada correctamente? ¿Están los enchufes conectados con firmeza al enchufe de la antena? ¿Está el cable de la antena estropeado? ¿Se han utilizado enchufes apropiados para conectar la antena? Si tiene alguna duda, consulte con el comerciante.

Sin Imagen significa que si TV no está recibiendo ninguna transmisión. ¿Ha presionado los botones correctos del mando a distancia? Inténtelo una vez más.

Sonido

No puede escuchar ningún sonido. ¿Quizás interrumpió el sonido presionando el botón "X"? ¿Están los altavoces externos conectados al TV?

El sonido sale sólo de uno de los altavoces. ¿Está el balance ajustado en una dirección extrema? Vea el menú de audio.

Mando a Distancia

Su TV no responde ya al mando a distancia. Presione el botón "TV" en el mando a distancia una vez más. Quizás las pilas estén gastadas. Si es así todavía puede utilizar los botones locales en la parte superior del TV.

¿Ha seleccionado un menú erróneo? Presione el botón "TV" para volver al modo TV o presione el modo "M" para volver al menú anterior.

Si no hay solución:

Encienda y apague su TV. Si no funciona, llame al personal de mantenimiento; nunca intente repararlo por sí mismo.

Especificaciones

TRANSMISIÓN TV

PAL B/G

CANALES RECIBIDOS

VHF (BANDA I/III)

UHF (BANDA U)

HYPERBAND

TV POR CABLE (S1-S20/ S21-S41)

NÚMERO DE CANALES PROGRAMADOS

100

INDICADOR DE CANALES

En la visualización de pantalla

ENTRADA DE ANTENA RF

75 Ohm (sin balance)

FUNCIONAMIENTO DEL VOLTAJE

230V AC, 50 Hz.

AUDIO

German+Nicam Stereo

ENERGÍA DE SALIDA DE AUDIO (WRMS) (%10 THD)

2 x 8

CONSUMO DE ENERGÍA (W) (máx.)

170 W

< 3 W (Stand-by)

PANEL

Exhibición 16:9, 32" Tamaño de Pantalla

DIMENSIONES (mm)

DIMENSIONES (mm)				
A	L	A	Peso (kg)	
255	915	547	19	Con pie
109	915	516	17	Sin pie