



ESTE PRODUCTO OBTIENE HASTA UN 50% DE AHORRO DE ENERGÍA GRACIAS A LAS SIGUIENTES CARACTERÍSTICAS:

- PANEL CON TECNOLOGÍA LED
- CONSUMO EN STAND BY MENOR DE 1W
- INTERRUPTOR TRASERO PARA APAGADO TOTAL (CONSUMO 0)
- BOTÓN "ECO", QUE PERMITE APAGAR EL PANEL MANTENIENDO EL EQUIPO ENCENDIDO
- FUNCIÓN AUTO-OFF, QUE PERMITE PROGRAMAR UNA HORA CONCRETA PARA EL APAGADO
- MODO DE GRABACIÓN QUE PERMITE PROGRAMAR UNA GRABACIÓN DEJANDO EL EQUIPO EN STAND BY

Índice

1. INTRODUCCIÓN	4
1.1. Información de Seguridad.....	4
1.2. Visión General	10
1.2.1. Panel Frontal	10
1.2.2. Panel de Conexiones	11
1.2.3. Mando a Distancia	12
2. INSTALACIÓN	16
2.1. Conexión de Alimentación.....	16
2.2. Conexión de Antena RF	16
2.3. Conexión de Vídeo Compuesto.....	17
2.4. Conexión por SCART (Euroconector)	17
2.5. Conexión de Vídeo por Componentes	18
2.6. Conexión por HDMI	18
2.7. Conexión a un PC	19
2.8. Ranura Common Interface.....	19
2.9. Conexión a un Amplificador de Audio Digital	20
2.10. Conexión de Auriculares	20
3. FUNCIONAMIENTO DEL EQUIPO	21
3.1. Instalación Inicial	21
3.2. Selección de la fuente de vídeo/audio	21
3.3. Operaciones en Modo TDT	21
3.4. Grabación TDT	23
3.4.1. Preparación del dispositivo de Grabación.....	24
3.4.2. Comenzar a Grabar	25
3.4.3. Función Timeshift.....	26

4. MENÚ DE AJUSTES	27
4.1. Ajustes de imagen	27
4.2. Ajustes de sonido	28
4.3. Ajustes de temporizador	29
4.4. Ajustes de configuración	30
4.5. Ajustes de restricción.....	31
4.6. Ajustes de canal	32
5. REPRODUCCIÓN DE ARCHIVOS MULTIMEDIA	35
6. SOLUCIÓN DE PROBLEMAS	37
7. ESPECIFICACIONES	38

1. INTRODUCCIÓN

1.1. Información de Seguridad

PRECAUCIÓN: PARA REDUCIR EL RIESGO DE DESCARGA ELÉCTRICA, NO RETIRE LA CUBIERTA (O PANEL POSTERIOR). NO HAY ELEMENTOS MANEJABLES POR EL USUARIO EN EL INTERIOR. DIRÍJASE A PERSONAL CUALIFICADO.



Este símbolo pretende alertar al usuario acerca de la presencia de voltajes peligrosos carentes de aislamiento, que pueden ser de suficiente magnitud como para representar un riesgo de descarga eléctrica a las personas.

Este símbolo pretende alertar al usuario acerca de la existencia de importante información de operación y mantenimiento en el manual que acompaña al aparato.



AVISO: PARA REDUCIR EL RIESGO DE FUEGO O DESCARGA ELÉCTRICA, NO EXPONGA ESTE APARATO A LLUVIA O HUMEDAD.

PRECAUCIÓN: Usar controles o ajustes o emplear procesos diferentes de los especificados aquí puede resultar en exposición a radiación dañina.

Por favor, estudie detenidamente este manual y manténgalo siempre al alcance. De todos modos, hay algunas precauciones de instalación y operación que debe tener presentes:

1. **LEA LAS INSTRUCCIONES:** Todas las instrucciones de seguridad y operación deben ser leídas antes de operar con el producto.
2. **CONSERVE LAS INSTRUCCIONES:** Las instrucciones de seguridad y operación deben ser conservadas para futuras consultas.
3. **ATIENDA A LAS INSTRUCCIONES:** Todos los avisos en el producto y en las instrucciones de operación deben ser atendidas.
4. **SIGA LAS INSTRUCCIONES:** Todas las instrucciones de uso y operación deben ser seguidas.
5. **LIMPIEZA:** Desenchufe el producto de la toma de corriente antes de limpiarlo. No use limpiadores líquidos o en aerosol. Use un trapo húmedo para la limpieza.
6. **ACOPLAMIENTOS:** No use acoplamiento no recomendados por el fabricante ya que pueden causar daños.
7. **AGUA Y HUMEDAD:** No use este producto cerca del agua – por ejemplo, cerca de una bañera, pila, fregadero o desagüe – en un sótano húmedo o cerca de una piscina o similares.
8. **ACCESORIOS:** No coloque este producto en un carro, estante, trípode, soporte o mesa inestable. El producto puede caer, causando serias lesiones a niños y adultos y serios daños al equipo. Use solo con un carro, estante, trípode, soporte o mesa recomendado por el fabricante o vendido con el producto. Cualquier montaje del producto debe seguir las instrucciones del fabricante y debe usar un accesorio de montaje recomendado por el fabricante. La combinación de producto y carrito debe ser movida con cuidado. Pasos rápidos, fuerza excesiva y superficies



desiguales pueden causar el vuelco de la combinación de producto y carrito.

9. **VENTILACIÓN:** Las ranuras y aberturas de la cubierta son dispuestas para ventilación y para asegurar un funcionamiento fiable del producto y para protegerlo de sobrecalentamiento, y estas aberturas no deben ser bloqueadas o tapadas. Las aberturas no deben nunca ser bloqueadas por colocar el producto sobre una cama, sofá, alfombra o superficies similares. Este producto no debe ser integrado en estructuras como estanterías o cajoneras a no ser que se le proporcione la correcta ventilación o que las instrucciones del fabricante lo permitan.

10. **FUENTE DE ALIMENTACIÓN:** Este producto debe ser conectado solo a una fuente de alimentación del tipo que se indica en el panel posterior. Si no está seguro del tipo de alimentación de su hogar, consulte al vendedor o a la compañía eléctrica. Para productos previstos para operar alimentados desde baterías u otras fuentes, consulte las instrucciones de operación.

11. **PUESTA A TIERRA O POLARIZACIÓN:** Este producto puede ser equipado con un enchufe de corriente alterna polarizado (un enchufe con un polo de diferente tamaño). Este enchufe encajará en la toma de corriente en un solo sentido. Si no es capaz de insertar el enchufe completamente en la toma, gire el enchufe. Si el enchufe aun no ajusta, consulte a un electricista sobre sustituir su toma obsoleta. No frustre el propósito de seguridad del enchufe polarizado.

12. **PROTECCIÓN DEL CABLE DE ALIMENTACIÓN:** Los cables de alimentación deben ser colocados de modo que no puedan ser fácilmente pisados o atrapados por objetos sobre o frente a ellos, prestando especial atención a los cables en los enchufes, conectores y el lugar por donde salen del producto.

13. **ACOPLAMIENTO DE ENCHUFE:** El producto está equipado con un acoplamiento de enchufe con protección contra sobrecargas. Este es un elemento de seguridad. Consulte el manual para sustituir el dispositivo de protección. Si la sustitución es requerida, asegúrese de que el servicio técnico ha usado un enchufe de repuesto especificado por el fabricante con la misma protección contra sobrecargas que el enchufe original.

14. **PUESTA A TIERRA DE LA ANTENA EXTERIOR:** Si una antena exterior o sistema de cable es conectado al producto, asegúrese de que la antena o cable estén puestos a tierra para proporcionar protección contra picos de tensión o cargas estáticas. El Artículo 810 de la norma NEC (National Electrical Code) ANSI/NFPA 70, proporciona información respecto a la correcta puesta a tierra del mástil y estructura, cable de guía hacia una unidad de descarga de antena, tamaño de los conductores de tierra, localización de la unidad de descarga de antena, conexión a electrodos de tierra y requisitos para el electrodo de tierra. Vea la imagen siguiente:

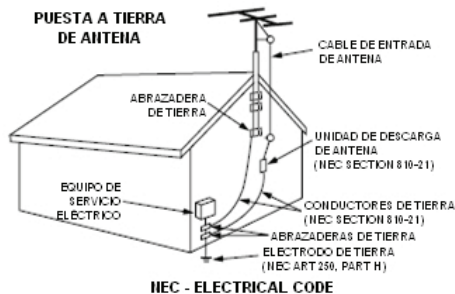

15. **RAYOS:** Para una mayor protección del producto durante una tormenta de rayos o cuando no vaya a ser utilizado por un largo periodo de tiempo, desenchufe el producto de la toma de corriente y desconecte la antena o sistema de cable. Esto prevendrá daños en el producto debidos a rayos y picos de tensión.

16. **LÍNEAS DE TENSIÓN:** Un sistema de antena externo no debe ser colocado cerca de líneas de tensión u otras luces eléctricas o circuitos de corriente o donde puedan caer sobre este tipo de líneas o circuitos. Cuando instale un sistema de antena externa, extreme el cuidado sobre evitar el contacto con este tipo de líneas o circuitos ya que el contacto con ellos puede ser fatal.

17. **SOBRECARGA:** No sobrecargue las tomas, extensores o conectores ya que esto puede albergar riesgo de fuego o descarga eléctrica.

18. **ENTRADA DE OBJETOS O LÍQUIDOS:** Nunca introduzca objetos de ningún tipo en el producto a través de las aberturas ya que pueden tocar puntos de voltajes peligrosos o cortocircuitar partes que pudieran provocar fuego o descarga eléctrica. Nunca derrame líquidos sobre el producto.

19. **REPARACIÓN:** No intente reparar el producto por usted mismo ya que abrir o quitar la cubierta puede exponerle a voltajes peligrosos u otros daños. Deje toda reparación a personal técnico cualificado.

20. **DAÑOS QUE REQUIEREN REPARACIÓN:** Desenchufe el producto de la toma de corriente y remita a personal cualificado en los siguientes casos:

- Cuando el cable de alimentación o enchufe estén dañados.
- Si se ha derramado líquido o se han introducido objetos en el producto.
- Si el producto ha sido expuesto a lluvia o agua.
- Si el producto no funciona normalmente siguiendo las instrucciones de operación. Ajuste solo los controles cubiertos por las instrucciones de operación ya que un ajuste incorrecto de otros controles puede resultar en daños y suele requerir gran trabajo a un técnico cualificado restituir el producto a su funcionamiento normal.

- Si el producto ha sido golpeado o dañado de algún modo.
- Cuando el producto manifieste un cambio en su funcionamiento. Esto indica la necesidad de reparación.

21. REPUESTOS: Cuando necesite repuestos, asegúrese de que el servicio técnico use repuestos especificados por el fabricante o con las mismas características que los originales. Sustituciones no autorizadas pueden provocar fuego u otros daños.

22. REVISIÓN DE SEGURIDAD: Para completar cualquier reparación del producto, pida al servicio técnico que haga comprobaciones de seguridad para asegurar que el producto funciona correctamente.

23. MONTAJE DE PARED O TECHO: El producto solo debe ser montado sobre pared o techo del modo recomendado por el fabricante.

24. CALOR: El producto debe ser situado lejos de fuentes de calor como radiadores, registros de calor, estufas u otros productos (incluyendo amplificadores) que producen calor.

1.2. Visión General

1.2.1. Panel Frontal



1. Selección de fuente de entrada audio/vídeo

2. Abrir el menú de ajustes

3. Canal siguiente

4. Canal anterior

5. Aumentar volumen

6. Reducir volumen

7. Encender la TV/Standby

8. Receptor de infrarrojos

9. Indicador LED de estado
(Encendido: Verde / Standby: rojo)

1.2.2. Panel de Conexiones

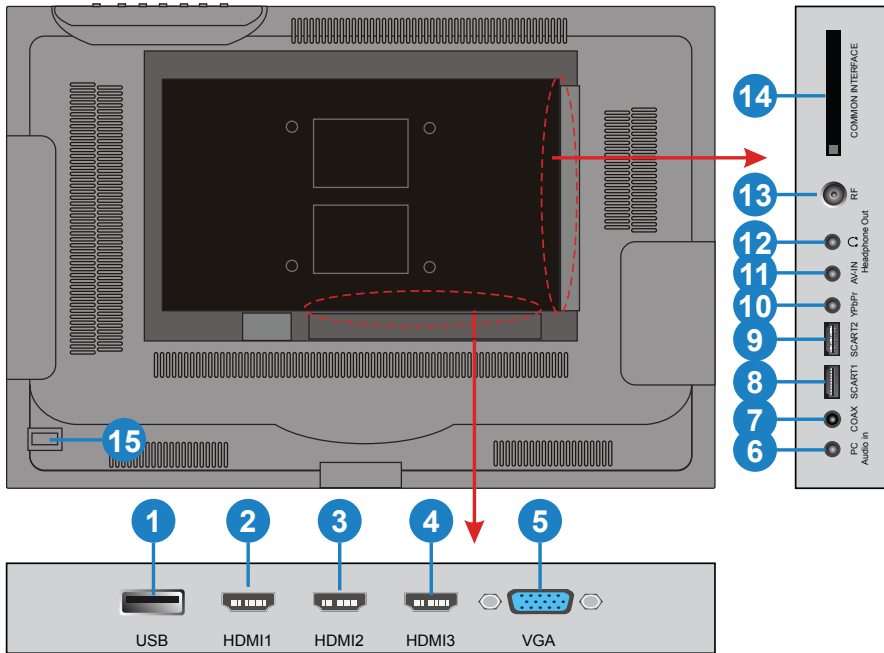

1. Puerto USB
2. Entrada HDMI 1
3. Entrada HDMI 2
4. Entrada HDMI 3
5. Entrada de Vídeo de PC VGA
6. Entrada de Audio de PC
7. Salida de Audio Digital Coaxial
8. Entrada SCART AV 1
9. Entrada SCART AV 2
10. Entrada de Vídeo por Componentes
11. Entrada de Vídeo Compuesto
12. Salida de Audio para Auriculares
13. Conector de Antena RF
14. Common Interface
15. Conmutador de Alimentación

1.2.3. Mando a Distancia

OPERACIONES BÁSICAS

1. **POWER:** Encender TV/Standby

5. **INPUT:** Seleccionar fuente AV de entrada

10. **TECLAS NUMÉRICAS:** Cambiar de canal directamente

11. **FAV:** Mostar lista de canales favoritos

12. : Volver al último canal sintonizado

13. **VOL+:** Aumentar volumen

14. **CH+:** Canal siguiente

15. **ARRIBA:** Arriba

16. **OK:** Confirmar

17. **IZQUIERDA:** Izquierda

18. **DERECHA:** Derecha

19. **ABAJO:** Abajo

20. **VOL-:** Reducir volumen

21. **CH-:** Canal anterior

22. **MENU:** Visualizar Menú

23. **EXIT:** Salir del Menú

24. **EPG:** Mostrar Guía de Programación Electrónica

25. **INFO:** Mostrar información del programa actual

26. **MUTE:** Silenciar dispositivo

27. **PICTURE:** Selección de modo de imagen de salida



- 28. **SOUND:** Ajustar opciones de audio
- 29. **ECO (TFT OFF):** Encender/Apagar la pantalla para ahorrar energía cuando no se esté visualizando la TV
- 30. **SUBTITLE:** Selección de subtítulos
- 31. **AUDIO:** Selección de idioma de audio
- 34. **CH/LIST:** Visualizar lista de canales
- 38. **SLEEP:** Temporizador de autoapagado

MODO TELETXT

- 2. **TV/TTX:** Visualizar Teletexto
- 3. **CANCEL:** Ocultar Teletexto
- 4. **REVEAL:** Mostrar texto oculto
- 6. **HOLD:** Mantener la página actual visible
- 7. **SIZE:** Muestra la mitad de la página al doble de tamaño, después la otra mitad. Otra pulsación para volver al tamaño estándar.
- 8. **SUBPAGE:** Púlsalo para ver subpágina y otra vez para cancelar
- 9. **INDEX:** Ir al índice
- 39. **BOTONES DE COLOR:** Atajos a vínculos de la página actual

MODO REPRODUCCIÓN

- 3. **GOTO:** Ir a un punto específico de la reproducción
- 4. **REP:** Modo repetición
- 6. **⏮:** Retroceso rápido
- 7. **⏭:** Avance rápido
- 8. **⏮:** Archivo/Capítulo anterior
- 9. **⏭:** Archivo/Capítulo siguiente.
- 32. **⏸:** Pausar reproducción
- 33. **▶:** Iniciar/Continuar reproducción
- 35. **PLAYLIST:** Visualizar lista de reproducción
- 36. **STOP:** Detener reproducción
- 37. **RECORD:** Grabar

Instalación de las Baterías

Quite la tapa del compartimento de las batería en la parte posterior de la unidad de control remoto desplazando la tapa.

Coloque dos baterías AA, 1.5V en el compartimento de baterías respetando la polaridad indicada.

No mezcle baterías nuevas con usadas o diferentes tipos de baterías.

Vuelva a colocar la tapa del compartimento de baterías desplazandola hasta oír un clic.

Importante:

Cuando sustituya las baterías, tenga especial cuidado en deshacerse de las usadas respetando la regulación en vigor. Por favor, deposite

las baterías usadas en el lugar asignado para asegurar que sean recicladas seguramente manteniendo el medio ambiente. No quemar ni enterrar las baterías.

Uso de la Unidad de Control Remoto

Apunte siempre la unidad de control remoto directamente hacia el sensor del panel frontal del reproductor, no de su aparato de TV.

Debe encontrarse como máximo a 7 metros de distancia y 30° a la derecha o izquierda del receptor IR para que funcione correctamente.

Importante:

No abandone la unidad de control remoto en lugares extremadamente calientes o húmedos.

2. INSTALACIÓN

2.1. Conexión de Alimentación

Conecte el cable de alimentación a una toma de alimentación doméstica y al adaptador de corriente y conecte la salida de éste último al conector POWER del panel de conexiones del equipo. Conmute a ON el interruptor del panel posterior para encender el equipo.



2.2. Conexión de Antena RF

Conecte la antena tal y como se muestra en la figura para recibir la señal de TV analógica o digital (TDT).

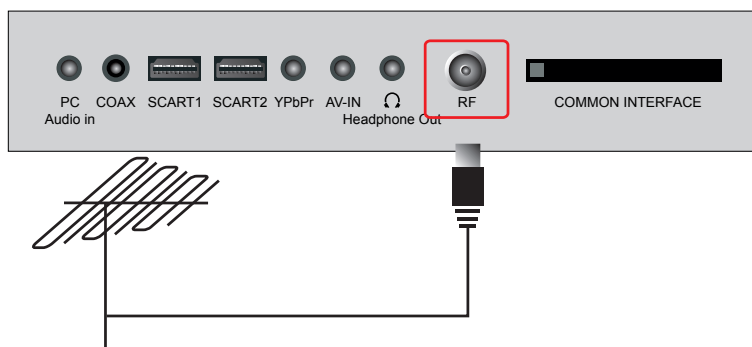

2.3. Conexión de Vídeo Compuesto

Conecte su reproductor de vídeo (VHS, Betamax, etc...), decodificador, DVD o similar con el correspondiente cable RCA tricolor, desde la salida AV (audio/vídeo) de su equipo de vídeo a las entradas de vídeo y audio de su TV, tal y como indica la figura.

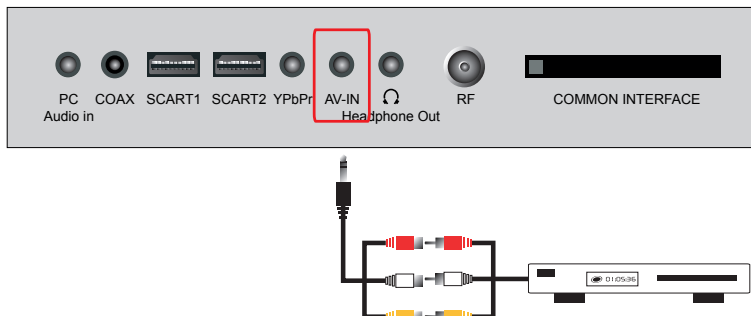

2.4. Conexión por SCART (Euroconector)

Conecte su reproductor de vídeo (VHS, Betamax, etc...), decodificador, DVD o similar con el correspondiente cable SCART (Euroconector) desde la salida SCART (Euroconector) de su equipo de vídeo a la entrada de SCART (Euroconector) de su TV, tal y como indica la figura.

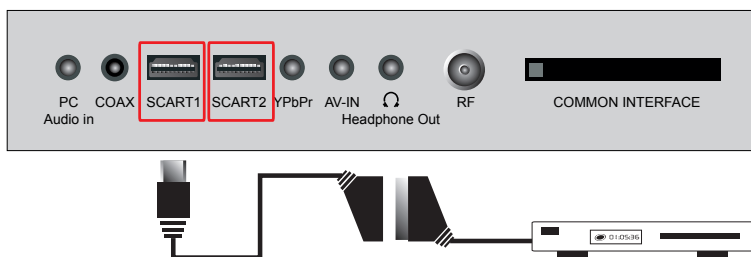

2.5. Conexión de Vídeo por Componentes

Conecte su reproductor de vídeo (VHS, Betamax, etc...), decodificador, DVD o similar con un cable RCA, desde la salida de vídeo YPbPr del aparato a la entrada de vídeo YPbPr de su TV, tal y como indica la figura. Utilice un segundo cable RCA para conectar el audio. A través de esta entrada podrá obtener vídeo de alta definición.

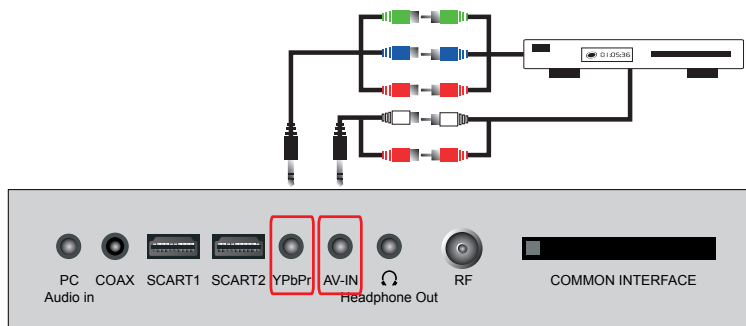

2.6. Conexión por HDMI

Conecte su reproductor de vídeo (VHS, Betamax, etc...), decodificador, DVD o similar con el correspondiente cable HDMI desde la salida HDMI de su equipo de vídeo a una de las entradas HDMI de su TV, tal y como indica la figura. Este cable transfiere audio y vídeo de alta definición.

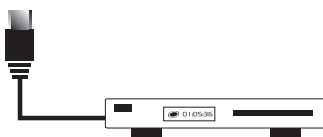
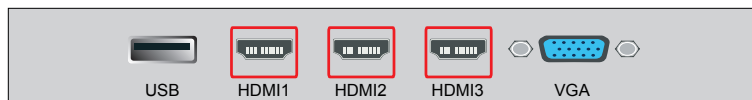

2.9. Conexión a un Amplificador de Audio Digital

Aproveche la salida de audio digital coaxial de su TV para realizar la conexión a un equipo de alta fidelidad del que disponga, y mejorar su experiencia de sonido.

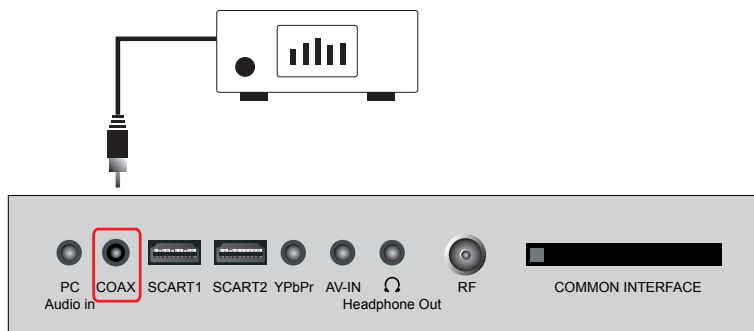

2.10. Conexión de Auriculares

Utilice la salida de audio para auriculares de su TV, HEADPHONES, para escuchar el audio del equipo a través de sus propios auriculares estéreo. Cuando conecte unos auriculares al aparato, los altavoces serán silenciados.

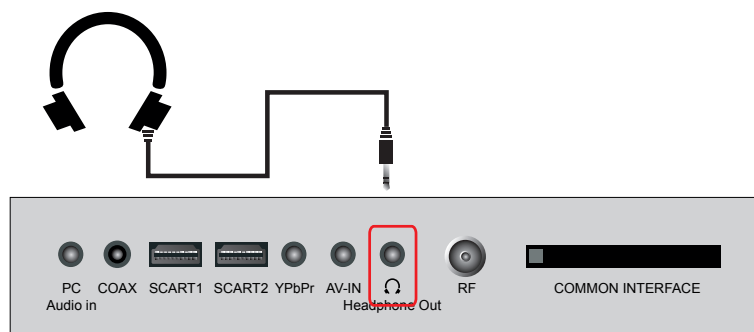

3. FUNCIONAMIENTO DEL EQUIPO

3.1. Instalación Inicial

La primera vez que encienda el equipo o cada vez que recupere la configuración inicial del aparato, el asistente de Instalación Inicial se lanzará en pantalla.

Conecte el cable de antena al conector RF del panel de conexiones y siga los pasos que se indiquen en pantalla para establecer los ajustes básicos del sistema (Idioma, Región, etc.) y realizar una búsqueda automática de canales.

3.2. Selección de la fuente de vídeo/audio

Encienda la TV pulsando el botón **POWER** de la TV o del mando a distancia, pulse **INPUT** y utilice los botones de dirección ▲ / ▼ para elegir la fuente deseada en función de los equipos que haya conectado (SCART, AV, HDMI, VGA) o bien elija TDT (DTV) o TV para entrar en esos modos especiales.

3.3. Operaciones en Modo TDT

Pulse **INPUT** en el mando a distancia para mostrar el menú de fuentes, use los botones ▲ / ▼ para escoger TDT y pulse **OK** para confirmar y entrar en el modo TDT.

Use los botones **CH+** o **CH-** para sintonizar el canal que desee, o introduzca el número de canal directamente usando el teclado numérico. Pulse **CH/LIST** para visualizar en pantalla la lista de canales de TV y Radio (pulse los botones ◀/▶ para ordenarlos por grupos y mostrar sólo los de TDT, los de TV analógica, canales de Radio, etc.).

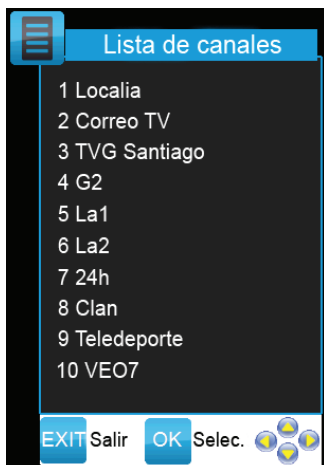

Utilice los botones **AUDIO** y **SUBTITLE** para seleccionar pista de audio y subtítulos, **TV/TXT** para mostrar y ocultar la interfaz de teletexto, **FAV** para consultar la lista de sus canales favoritos o **INFO** para mostrar información del canal y programa actual.

Pulse **EPG** para entrar en la Guía Electrónica de canales. Use los botones ▲ / ▼ para seleccionar un canal y pulse ◀ para acceder a la programación de ese canal.



Seleccione el programa que desee utilizando los botones de dirección (utilice ◀ / ▶ para moverse por las distintas franjas horarias) y pulse **INFO** para ver información acerca del programa. Pulse el botón **ROJO** para ver información de la programación del día anterior y pulse **VERDE** para la información del día siguiente. Pulse **RECORD** sobre el programa que desee y accederá a la interfaz de programación de grabaciones para configurar una grabación del programa seleccionado.

3.4. Grabación TDT

Su TV le permite realizar grabaciones de los programas de TDT que desee. Para ello deberá conectar un dispositivo USB donde se almacenarán las grabaciones al puerto USB que encontrará en el lateral de su LCD.

3.4.1. Preparación del dispositivo de Grabación

Ya que los fotogramas de TV se mueven a gran velocidad, el dispositivo de grabación necesitará soportar una alta velocidad de escritura para mantener el ritmo de los programas de TV. La mínima velocidad de escritura del dispositivo de grabación debe ser de al menos 4Mb/s. La mínima velocidad para grabaciones de TDT SD varía entre 4Mbps y 12Mbps y en TDT HD de 8Mbps a 45Mbps.

Su dispositivo USB deberá tener interfaz USB2.0. La velocidad de escritura de la interfaz USB1.0 es de 1Mb/s, insuficiente para la grabación de TV. Formatee su dispositivo USB en sistema de archivos FAT32, insértelo en la ranura correspondiente del panel de conexiones y ya puede comenzar a grabar programas de TV en su dispositivo de memoria. No formatee el dispositivo en sistemas no soportados.

IMPORTANTE: Su LCD TV es compatible con sistemas de archivos NTFS y FAT32, pero solo es capaz de grabar programas de TV sobre particiones en sistema FAT32. El sistema de archivos FAT32 no soporta archivos de tamaño superior a los 4GB, por lo que si desea reproducir archivos de mayor tamaño, le sugerimos que emplee un dispositivo USB para la función de reproducción (formateado en sistema de archivos NTFS) y otro para la función de grabación. El formato del dispositivo de grabación se realiza desde la propia TV, eligiendo el tamaño de disco tanto para grabaciones como para la función TIMESHIFT.

Nota: Si su dispositivo USB ha sido usado durante algún tiempo, pueden quedar muchos fragmentos en la unidad que afectarán a la velocidad de escritura. Para obtener el máximo rendimiento de la función de grabación, sugerimos copiar el contenido de su unidad de memoria primero a su PC, y a continuación formatear el dispositivo antes de empezar a grabar programas de TV en el mismo.

3.4.2. Comenzar a Grabar

Cuando comience la emisión del programa TDT, pulse **RECORD** en el mando a distancia para comenzar la grabación. Se mostrará una ventana que le indicará el tiempo transcurrido de grabación.

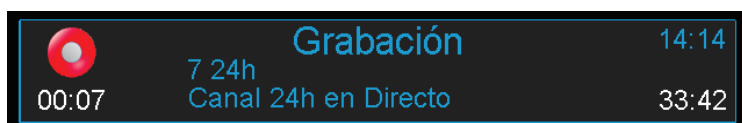

Si desea pausar la grabación, pulse de nuevo **RECORD** y un icono de grabación permanecerá parpadeando en pantalla. Pulse **STOP** cuando desee detenerla. Para reproducir sus grabaciones pulse **INPUT** y seleccione la fuente USB.

Puede programar sus grabaciones pulsando el botón **MENU** y seleccionando **CANALES-PROGRAMADOR DE GRABACIONES** (vea el capítulo 4.6 Ajustes de Canal).

3.4.3. Función Timeshift

Su TV le permite detener la emisión en directo y reanudarla en cualquier momento desde el punto en que se interrumpió, mientras el equipo sigue grabando gracias a la función Timeshift. Para ello simplemente pulse **PAUSA** mientras visualiza un programa. En ese momento se activará la función Timeshift y comenzará la grabación de la emisión en directo (se mostrará una ventana de grabación en la parte inferior de la pantalla).

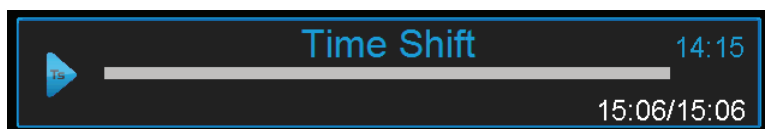

Pulse **PLAY** para retomar el programa desde el punto en que fue interrumpido. En pantalla se mostrará una barra de tiempo que indicará el tiempo actual y el tiempo de inicio de la grabación. Puede utilizar los botones de control de la reproducción para avanzar o retroceder en la grabación. Pulse **STOP** cuando desee detener la función Timeshift.

4. MENÚ DE AJUSTES

Encienda la TV pulsando el botón rojo **POWER**, pulse **MENU** para mostrar el menú en pantalla y utilice los botones de dirección ◀/▶ para elegir la función deseada entre Canales, Imagen, Sonido, Temporizador, Opción y Bloqueo.

Después utilice los de dirección ▲/▼ para elegir el ajuste deseado y los botones de dirección ◀/▶ para modificar su valor. Utilice el botón **OK** para entrar en los submenús correspondientes a cada ajuste.

Pulse **EXIT** para salir del menú, **MENU** para retroceder un nivel y **OK** para confirmar.

4.1. Ajustes de imagen

Puede modificar los siguientes ajustes:



- **Efecto de imagen**; elija entre Dinámico, Estándar, Suave o Usuario (este último es configurable por usted). Puede configurar este efecto pulsando directamente **PICTURE** en su mando a distancia.
- **Contraste**; controla el ajuste del contraste de la imagen.
- **Brillo**; para modificar el brillo de la imagen.
- **Color**; para modificar el color de la imagen.
- **Nitidez**; para ajustar la nitidez de la imagen.
- **Matiz**; para modificar el tono de la imagen.
- **Temperatura de color**; elija entre Fresco, Cálido, Estándar o Usuario.
- **Relación de aspecto**; elija entre 4:3, 16:9, Zoom1 y Zoom2.
- **Reducción de ruido**; para reducir puntos de ruido de la imagen.
- **Configuración PC** (únicamente en modo RGB); configure la posición de la pantalla.

4.2. Ajustes de sonido

Puede modificar los siguientes ajustes:



- **Efecto de sonido**; elija entre Música, Estándar, Película, Deportes o Usuario (configurable por usted). Puede configurar este efecto pulsando directamente **SOUND** en su mando a distancia.
- **Agudos**; Ajuste de intensidad de los tonos altos de sonido.
- **Graves**; Ajuste de intensidad de los tonos bajos de sonido.
- **Balance**; Ajustar balance entre pistas derecha e izquierda de audio.
- **Volumen Automático**; Control automático del volumen del programa actual.
- **Sonido Envolvente**; Activar/desactivar función de sonido envolvente.

4.3. Ajustes de temporizador

Puede modificar los siguientes ajustes:



- **Reloj**; sincronice la hora que presenta su equipo a la hora actual.
- **Autoapagado**; seleccione la hora a la cual desea que se apague automáticamente el equipo.

- **Autoencendido**; seleccione la hora a la cual desea que se encienda automáticamente el equipo.
- **SLEEP**; seleccione un margen de tiempo entre 10 y 240 minutos tras el cual el equipo se apagará, contando desde el momento actual. Puede configurar este modo pulsando directamente **SLEEP** en su mando a distancia.
- **Auto SLEEP**; activa o desactiva la función de ahorro de energía automática.
- **Franja horaria**; elija su zona horaria.

4.4. Ajustes de configuración

Puede modificar los siguientes ajustes:



- **Idioma**; elija el idioma para los textos del menú.
- **Idioma de Audio**; elija el idioma para el audio.
- **Idioma de Subtítulos**; elija el idioma para los subtítulos.
- **País**; muestra el país actual, puede usted seleccionarlo cuando realice una autobúsqueda de canales.

- **Ajustes Iniciales**; recupera los ajustes por defecto del aparato.
- **Reset Completo**; borra la lista de canales y los ajustes de usuario, recuperando la configuración de fábrica.

4.5. Ajustes de restricción

Deberá introducir la contraseña para entrar en este modo. La contraseña por defecto es 0000. Puede modificar los siguientes ajustes:



- **Bloquear Búsq. Canales**; bloquea la opción de búsqueda de canales.
- **Cambiar Contraseña**; menú para modificar la contraseña actual.
- **Bloquear Canal**; se le mostrará la lista de canales para que bloquee los canales deseados pulsando el botón **VERDE**.
- **Control Paterno**; puede filtrar los canales por edad dentro del rango de 4 a 18 años, o desactivar la función.
- **Modo Hotel**; opción para activar o desactivar el modo hotel.

4.6. Ajustes de canal

Puede modificar los siguientes ajustes:



- **Autobúsqueda de Canales**; seleccione el país y pulse OK sobre Inicio para almacenar automáticamente todos los canales de TDT y TV analógica disponibles (emisoras de radio incluidas).
- **TDT Búsqueda Manual**; realice una búsqueda manual de canales de televisión digital terrestre indicando el canal en concreto que desea sintonizar.
- **TVA Búsqueda Manual**; realice una búsqueda manual de canales de televisión analógica.
- **Editar Canales**; puede eliminar canales del listado con el botón **ROJO**, moverlos de posición en la lista con el botón **AMARILLO**, saltar los canales (alternativa a eliminarlos) con el botón **AZUL**, o añadirlos a su lista de favoritos pulsando el botón **FAV**.



- **Información CI**; acceda a la información relativa a la Common Interface en caso de haber insertado una tarjeta para la recepción de señal de acceso condicional como la TDT de pago.
- **Sistema PVR**; acceda para configurar el dispositivo USB que haya conectado a su LCD para almacenar sus grabaciones. Deberá seleccionar el dispositivo USB, comprobar la partición y formatearlo para que sus grabaciones se realicen correctamente.
- **Programador de Grabaciones**; Acceda a esta opción para programar su LCD para que realice grabaciones de sus programas favoritos en el día y hora que indique y con la frecuencia que establezca. Modifique el valor de cada campo utilizando los botones ◀ / ▶ y pulse **OK** para confirmar. Pulse el botón **VERDE** para visualizar el listado de grabaciones programadas.



- **Lista de Grabaciones**; visualice directamente desde esta opción el listado de grabaciones programadas. Pulse el botón **ROJO** para eliminar la que desee.

5. REPRODUCCIÓN DE ARCHIVOS MULTIMEDIA

Su LCDTV está equipada con un reproductor multimedia simplificado, que le permitirá reproducir ciertos tipos de archivos desde dispositivos de almacenamiento USB conectados a su TV (por ejemplo un disco duro externo). Desde este modo, podrá visualizar fotos, escuchar música en formato MP3, o incluso visionar algunos formatos de vídeo.

Inserte un dispositivo USB en el puerto USB del panel de conexiones. Pulse **INPUT**, use los botones ▲ o ▼ para seleccionar USB y pulse **OK** para acceder al modo USB. Se mostrará la siguiente interfaz:



Utilice los botones ◀ o ▶ para seleccionar el icono correspondiente al tipo de archivos que desee reproducir (vídeos, música o fotos) y pulse **OK** para acceder. Utilice los botones ▲ o ▼ para seleccionar la carpeta y el archivo y pulse **OK** para acceder y reproducir el que desee. Pulse **EXIT** para retroceder un nivel en el explorador de archivos.

Pulse **||** para pausar la reproducción y **▶** para retomarla cuando desee. Puede utilizar también los botones **◀◀** o **▶▶** para saltar al anterior o al siguiente archivo, y pulse **◀◀** o **▶▶** para retroceder o avanzar en el archivo actual. Pulse **■** para detener la reproducción y volver al Gestor de Archivos. Si desea abandonar el modo USB pulse **INPUT** y seleccione otra fuente AV de entrada.

6. SOLUCIÓN DE PROBLEMAS

Si el funcionamiento del aparato falla, compruebe si el problema detectado se encuentra en la tabla siguiente. Si el equipo sigue sin funcionar correctamente, contacte con el servicio de atención al cliente.

SÍNTOMA	CAUSA	REMEDIO
No funciona: El LED del frontal no brilla.	La LCD no está alimentada.	Compruebe todas las conexiones a la LCD.
No funciona: El LED brilla en color rojo.	La LCD se encuentra aun en modo Standby.	Pulse tanto la tecla POWER del mando a distancia como la del frontal del equipo.
Pantalla azul.	No hay señal. Fuente de entrada seleccionada incorrecta	Pulse A/V para seleccionar la fuente correcta.
Ruido, distorsión, efecto "ghosting" (TV).	Señal de antena pobre.	Si utiliza una antena portátil, intente mover la antena. Compruebe todas las conexiones de antena.
No hay sonido.	"Mute" activado.	Desactive el "Mute".
	Volumen demasiado bajo.	Compruebe el volumen.
	Amplificador externo desconectado (si se usa).	Compruebe la conexión del amplificador externo.

7. ESPECIFICACIONES

Pantalla

Modelo	H305CIRSMT2B32PSP
Sistema de TV	PAL/NTSC
Resolución Máxima	1920x1080
Brillo	400cd/m ²
Contraste Estático	3000:1
Tiempo de Respuesta	4.5ms
Consumo	<120W
Alimentación	AC IN: 100-240V AC, ~50/60Hz
Conectividad	Entrada de Vídeo Compuesto Entrada de Vídeo por Componentes YPbPr Entrada SCART A/V (Euroconector) (x2) Entrada de Video de PC (VGA) Entrada de Audio de PC Entrada HDMI (x3) Entrada de Antena RF (75Ω Desbalanceada)
	Salida de Audio de Auriculares Salida de Audio Digital Coaxial
Interfaz de Datos	Puerto Host USB2.0
	Common Interface
Sistema de Archivos Soportado	NTFS, FAT32 y FAT16

Mando a Distancia

Tipo de Señal	Infrarrojos
Distancia de Control	7 metros
Ángulo de Control	30° (Horizontal)
Alimentación	AAA 1.5V

Reproductor Multimedia

ARCHIVO	EXTENSIÓN	FORMATO	OBSERVACIONES
Video	.mpg .dat	MPEG-1/2 (vcd1.0, vcd1.1, vcd2.0, svcd)	
	.ts .m2ts .trp .vob	MPEG-2 (MP@ML) MPEG-2 HD	
	.avi	MPEG-4.2 (ASP@L5, 1080p) Xvid	
	.mp4	MPEG-4.14 (NERO DIGITAL)	
	.mkv	MPEG-4.10 AVC H.264 (BP@L3, MP@HL4.1)	
	Audio	MP3, AAC, AC3, EAC3	
Subtítulos	.srt, .idx, .ssa, .smi, .sub		
Música	.mp3	MPEG1/2/2.5 layer 1/2/3 (ISO/IEC 111723, ISO/IEC 13818-3.2)	Sample rate: 8-48 KHz Bit Rate: 32K- 320K bits/s
	.m4a .aac	AAC	Sample rate: 16- 48 KHz Bit Rate: 32K- 192K bits/s
Fotos	.jpg		
	.bmp		
	.png		

Blusens Technology
Edificio CNL
Av. Fernando Casas Novoa 37, B-2º
Santiago de Compostela - SPAIN
www.blusens.com