



ESTE PRODUCTO OBTIENE HASTA UN 50% DE AHORRO DE ENERGÍA GRACIAS A LAS SIGUIENTES CARACTERÍSTICAS:

- PANEL CON TECNOLOGÍA LED
- CONSUMO EN STAND BY MENOR DE 1W
- INTERRUPTOR TRASERO PARA APAGADO TOTAL (CONSUMO 0)
- BOTÓN "ECO", QUE PERMITE APAGAR EL PANEL MANTENIENDO EL EQUIPO ENCENDIDO
- FUNCIÓN AUTO-OFF, QUE PERMITE PROGRAMAR UNA HORA CONCRETA PARA EL APAGADO
- MODO DE GRABACIÓN QUE PERMITE PROGRAMAR UNA GRABACIÓN DEJANDO EL EQUIPO EN STAND BY

Índice

1. INTRODUCCIÓN	4
1.1. Información de Seguridad.....	4
1.2. Visión General	10
1.2.1. Panel Frontal	10
1.2.2. Panel de Conexiones	11
1.2.3. Mando a Distancia	12
2. INSTALACIÓN	15
2.1. Conexión de Alimentación.....	15
2.2. Conexión de Antena RF	15
2.3. Conexión de Vídeo Compuesto.....	16
2.4. Conexión por SCART (Euroconector)	16
2.5. Conexión de Vídeo por Componentes	17
2.6. Conexión por HDMI	17
2.7. Conexión a un PC	18
2.8. Ranura Common Interface.....	18
2.9. Conexión a un Amplificador de Audio Digital	19
2.10. Conexión de Auriculares	19
3. FUNCIONAMIENTO DEL EQUIPO	20
3.1. Instalación Inicial	20
3.2. Selección de la fuente de vídeo/audio	21
3.3. Operaciones en modo TDT	21
3.4. Timeshift.....	22
3.5. Grabación	22
3.6. EPG	23
3.7. INFO.....	24
3.8. PlayList.....	24

4. MENÚ DE AJUSTES	25
4.1. Ajustes de Canal.....	26
4.2. Ajustes de Imagen.....	30
4.3. Ajustes de Sonido.....	32
4.4. Ajustes de Opciones.....	33
4.5. Ajustes de Temporizador.....	35
4.6. Ajustes de Bloqueo.....	36
5. REPRODUCCIÓN DE ARCHIVOS MULTIMEDIA	38
6. SOLUCIÓN DE PROBLEMAS	42
7. ESPECIFICACIONES	44

1. INTRODUCCIÓN

1.1. Información de Seguridad

PRECAUCIÓN: PARA REDUCIR EL RIESGO DE DESCARGA ELÉCTRICA, NO RETIRE LA CUBIERTA (O PANEL POSTERIOR). NO HAY ELEMENTOS MANEJABLES POR EL USUARIO EN EL INTERIOR. DIRÍJASE A PERSONAL CUALIFICADO.



Este símbolo pretende alertar al usuario acerca de la presencia de voltajes peligrosos carentes de aislamiento, que pueden ser de suficiente magnitud como para representar un riesgo de descarga eléctrica a las personas.

Este símbolo pretende alertar al usuario acerca de la existencia de importante información de operación y mantenimiento en el manual que acompaña al aparato.



AVISO: PARA REDUCIR EL RIESGO DE FUEGO O DESCARGA ELÉCTRICA, NO EXPONGA ESTE APARATO A LLUVIA O HUMEDAD.

PRECAUCIÓN: Usar controles o ajustes o emplear procesos diferentes de los especificados aquí puede resultar en exposición a radiación dañina.

Por favor, estudie detenidamente este manual y manténgalo siempre al alcance. De todos modos, hay algunas precauciones de instalación y operación que debe tener presentes:

1. **LEA LAS INSTRUCCIONES:** Todas las instrucciones de seguridad y operación deben ser leídas antes de operar con el producto.
2. **CONSERVE LAS INSTRUCCIONES:** Las instrucciones de seguridad y operación deben ser conservadas para futuras consultas.
3. **ATIENDA A LAS INSTRUCCIONES:** Todos los avisos en el producto y en las instrucciones de operación deben ser atendidas.
4. **SIGA LAS INSTRUCCIONES:** Todas las instrucciones de uso y operación deben ser seguidas.
5. **LIMPIEZA:** Desenchufe el producto de la toma de corriente antes de limpiarlo. No use limpiadores líquidos o en aerosol. Use un trapo húmedo para la limpieza.
6. **ACOPLAMIENTOS:** No use acoplamiento no recomendados por el fabricante ya que pueden causar daños.
7. **AGUA Y HUMEDAD:** No use este producto cerca del agua – por ejemplo, cerca de una bañera, pila, fregadero o desagüe – en un sótano húmedo o cerca de una piscina o similares.
8. **ACCESORIOS:** No coloque este producto en un carro, estante, trípode, soporte o mesa inestable. El producto puede caer, causando serias lesiones a niños y adultos y serios daños al equipo. Use solo con un carro, estante, trípode, soporte o mesa recomendado por el fabricante o vendido con el producto. Cualquier montaje del producto debe seguir las instrucciones del fabricante y debe usar un accesorio de montaje recomendado por el fabricante. La combinación de producto y carrito debe ser movida con cuidado. Pasos rápidos, fuerza excesiva y superficies



desiguales pueden causar el vuelco de la combinación de producto y carrito.

9. **VENTILACIÓN:** Las ranuras y aberturas de la cubierta son dispuestas para ventilación y para asegurar un funcionamiento fiable del producto y para protegerlo de sobrecalentamiento, y estas aberturas no deben ser bloqueadas o tapadas. Las aberturas no deben nunca ser bloqueadas por colocar el producto sobre una cama, sofá, alfombra o superficies similares. Este producto no debe ser integrado en estructuras como estanterías o cajoneras a no ser que se le proporcione la correcta ventilación o que las instrucciones del fabricante lo permitan.

10. **FUENTE DE ALIMENTACIÓN:** Este producto debe ser conectado solo a una fuente de alimentación del tipo que se indica en el panel posterior. Si no está seguro del tipo de alimentación de su hogar, consulte al vendedor o a la compañía eléctrica. Para productos previstos para operar alimentados desde baterías u otras fuentes, consulte las instrucciones de operación.

11. **PUESTA A TIERRA O POLARIZACIÓN:** Este producto puede ser equipado con un enchufe de corriente alterna polarizado (un enchufe con un polo de diferente tamaño). Este enchufe encajará en la toma de corriente en un solo sentido. Si no es capaz de insertar el enchufe completamente en la toma, gire el enchufe. Si el enchufe aun no ajusta, consulte a un electricista sobre sustituir su toma obsoleta. No frustre el propósito de seguridad del enchufe polarizado.

12. **PROTECCIÓN DEL CABLE DE ALIMENTACIÓN:** Los cables de alimentación deben ser colocados de modo que no puedan ser fácilmente pisados o atrapados por objetos sobre o frente a ellos, prestando especial atención a los cables en los enchufes, conectores y el lugar por donde salen del producto.

13. ACOPLAMIENTO DE ENCHUFE: El producto está equipado con un acoplamiento de enchufe con protección contra sobrecargas. Este es un elemento de seguridad. Consulte el manual para sustituir el dispositivo de protección. Si la sustitución es requerida, asegúrese de que el servicio técnico ha usado un enchufe de repuesto especificado por el fabricante con la misma protección contra sobrecargas que el enchufe original.

14. PUESTA A TIERRA DE LA ANTENA EXTERIOR: Si una antena exterior o sistema de cable es conectado al producto, asegúrese de que la antena o cable estén puestos a tierra para proporcionar protección contra picos de tensión o cargas estáticas. El Artículo 810 de la norma NEC (National Electrical Code) ANSI/NFPA 70, proporciona información respecto a la correcta puesta a tierra del mástil y estructura, cable de guía hacia una unidad de descarga de antena, tamaño de los conductores de tierra, localización de la unidad de descarga de antena, conexión a electrodos de tierra y requisitos para el electrodo de tierra. Vea la imagen siguiente:

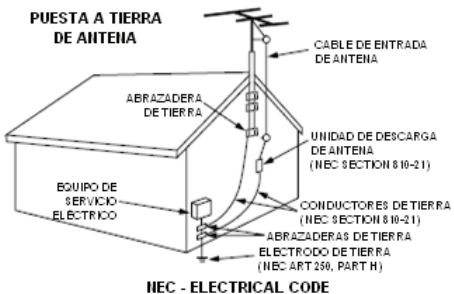

15. RAYOS: Para una mayor protección del producto durante una tormenta de rayos o cuando no vaya a ser utilizado por un largo periodo de tiempo, desenchufe el producto de la toma de corriente y desconecte la antena o sistema de cable. Esto prevendrá daños en el producto debidos a rayos y picos de tensión.

16. **LÍNEAS DE TENSIÓN:** Un sistema de antena externo no debe ser colocado cerca de líneas de tensión u otras luces eléctricas o circuitos de corriente o donde puedan caer sobre este tipo de líneas o circuitos. Cuando instale un sistema de antena externa, extreme el cuidado sobre evitar el contacto con este tipo de líneas o circuitos ya que el contacto con ellos puede ser fatal.

17. **SOBRECARGA:** No sobrecargue las tomas, extensores o conectores ya que esto puede albergar riesgo de fuego o descarga eléctrica.

18. **ENTRADA DE OBJETOS O LÍQUIDOS:** Nunca introduzca objetos de ningún tipo en el producto a través de las aberturas ya que pueden tocar puntos de voltajes peligrosos o cortocircuitar partes que pudieran provocar fuego o descarga eléctrica. Nunca derrame líquidos sobre el producto.

19. **REPARACIÓN:** No intente reparar el producto por usted mismo ya que abrir o quitar la cubierta puede exponerle a voltajes peligrosos u otros daños. Deje toda reparación a personal técnico cualificado.

20. **DAÑOS QUE REQUIEREN REPARACIÓN:** Desenchufe el producto de la toma de corriente y remita a personal cualificado en los siguientes casos:

- Cuando el cable de alimentación o enchufe estén dañados.
- Si se ha derramado líquido o se han introducido objetos en el producto.
- Si el producto ha sido expuesto a lluvia o agua.
- Si el producto no funciona normalmente siguiendo las instrucciones de operación. Ajuste solo los controles cubiertos por las instrucciones de operación ya que un ajuste incorrecto de otros controles puede resultar en daños y suele requerir gran trabajo a un técnico cualificado restituir el producto a su funcionamiento normal.

- Si el producto ha sido golpeado o dañado de algún modo.
- Cuando el producto manifieste un cambio en su funcionamiento. Esto indica la necesidad de reparación.

21. REPUESTOS: Cuando necesite repuestos, asegúrese de que el servicio técnico use repuestos especificados por el fabricante o con las mismas características que los originales. Sustituciones no autorizadas pueden provocar fuego u otros daños.

22. REVISIÓN DE SEGURIDAD: Para completar cualquier reparación del producto, pida al servicio técnico que haga comprobaciones de seguridad para asegurar que el producto funciona correctamente.

23. MONTAJE DE PARED O TECHO: El producto solo debe ser montado sobre pared o techo del modo recomendado por el fabricante.

24. CALOR: El producto debe ser situado lejos de fuentes de calor como radiadores, registros de calor, estufas u otros productos (incluyendo amplificadores) que producen calor.

1.2. Visión General

1.2.1. Panel Frontal

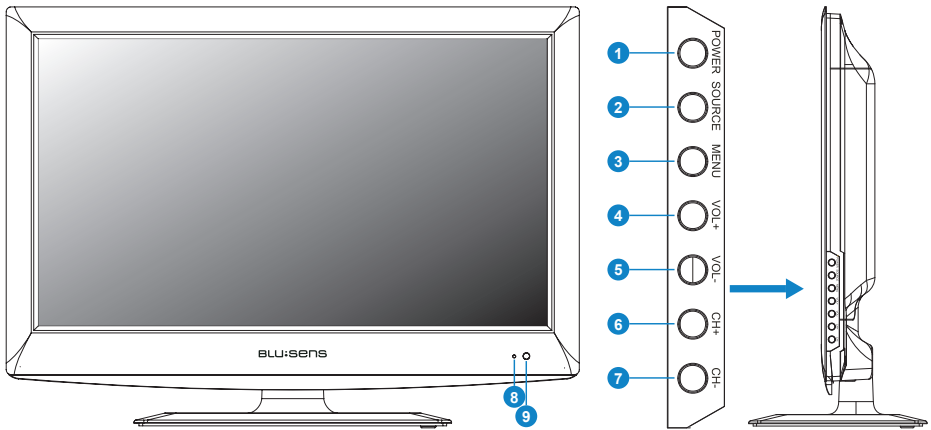

1. Encender la TV/Standby
2. Selección de fuente de entrada audio/vídeo
3. Abrir el menú de ajustes
4. Aumentar volumen
5. Reducir volumen
6. Canal siguiente
7. Canal anterior
8. Indicador LED de estado (Encendido: Verde / Standby: rojo)
9. Receptor de infrarrojos

1.2.2. Panel de Conexiones

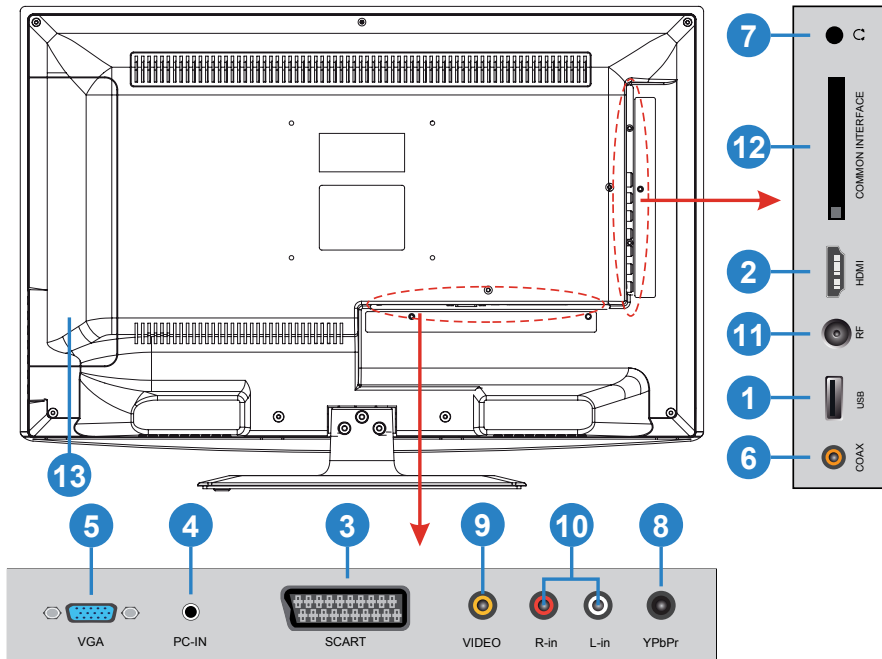

- | | |
|-------------------------------------|--|
| 1. Puerto USB Host | 8. Entrada de Vídeo por Componentes |
| 2. Conexión HDMI | 9. Entrada de Vídeo Compuesto (Euroconector) |
| 3. Entrada SCART de Audio y Vídeo | 10. Entrada de Audio (L/R) Estéreo |
| 4. Entrada de Audio de PC | 11. Conector de Antena RF |
| 5. Entrada de Vídeo de PC VGA | 12. Common Interface |
| 6. Salida de Audio Digital Coaxial | 13. Conmutador de Alimentación |
| 7. Salida de Audio para Auriculares | |

1.2.3. Mando a Distancia

OPERACIONES BÁSICAS

1. **POWER:** Encender TV/Standby
2. **MUTE:** Silenciar dispositivo
3. **PICTURE:** Selección de modo de imagen de salida
4. **SOUND:** Ajustar opciones de audio
5. **INPUT:** Seleccionar fuente AV de entrada
6. **MENU:** Visualizar Menú
7. **EXIT:** Salir del Menú
8. **16:9/4:3:** Selección de relación de aspecto
9. **INFO:** Mostrar información del programa actual
10. **TECLAS NUMÉRICAS:** Cambiar de canal directamente
11. **FAV:** Mostrar lista de canales favoritos
12. **↶:** Volver al último canal sintonizado
13. **VOL+:** Aumentar volumen
14. **CH+:** Canal siguiente
15. **ARRIBA:** Arriba
16. **OK:** Confirmar
17. **IZQUIERDA:** Izquierda
18. **DERECHA:** Derecha
19. **ABAJO:** Abajo
20. **VOL-:** Reducir volumen



- 21. **CH-**: Canal anterior
- 22. **SUBTITLE**: Selección de subtítulos
- 23. **AUDIO**: Selección de idioma de audio
- 26. **CH/LIST**: Visualizar lista de canales
- 28. **EPG**: Mostrar Guía de Programación Electrónica
- 29. **ECO (TFT OFF)**: Encender/Apagar la pantalla para ahorrar energía cuando no se esté visualizando la TV
- 38. **SLEEP**: Temporizador de autoapagado

MODO TELETEXO

- 34. **TV/TTX**: Visualizar Teletexto
- 35. **HOLD**: Mantener la página actual visible
- 36. **SIZE**: Muestra la mitad de la página al doble de tamaño, después la otra mitad. Otra pulsación para volver al tamaño estándar.
- 37. **SUBPAGE**: Púlsalo para ver subpágina y otra vez para cancelar
- 39. **BOTONES DE COLOR**: Atajos a vínculos de la página actual

MODO REPRODUCCIÓN

- 24. **GOTO**: Ir a un punto específico de la reproducción
- 25. **REPEAT**: Modo repetición
- 27. **PLAYLIST**: Visualizar lista de reproducción
- 30. **▶**: Iniciar/Continuar reproducción
- 31. **⏸**: Pausar reproducción
- 32. **RECORD**: Grabar
- 33. **STOP**: Detener reproducción
- 34. **⏮**: Retroceso rápido
- 35. **⏭**: Avance rápido
- 36. **⏮**: Archivo/Capítulo anterior
- 37. **⏭**: Archivo/Capítulo siguiente

Instalación de las Baterías

Quite la tapa del compartimento de las batería en la parte posterior de la unidad de control remoto desplazando la tapa.

Coloque dos baterías AA, 1.5V en el compartimento de baterías respetando la polaridad indicada.

No mezcle baterías nuevas con usadas o diferentes tipos de baterías.

Vuelva a colocar la tapa del compartimento de baterías desplazandola hasta oír un clic.

Importante:

Cuando sustituya las baterías, tenga especial cuidado en deshacerse de las usadas respetando la regulación en vigor. Por favor, deposite las baterías usadas en el lugar asignado para asegurar que sean recicladas seguramente manteniendo el medio ambiente. No queme o entierre las baterías.

Uso de la Unidad de Control Remoto

Apunte siempre la unidad de control remoto directamente hacia el sensor del panel frontal del reproductor, no de su aparato de TV.

Debe encontrarse como máximo a 7 metros de distancia y 30° a la derecha o izquierda del receptor IR para que funcione correctamente.

Importante:

No abandone la unidad de control remoto en lugares extremadamente calientes o húmedos.

2. INSTALACIÓN

2.1. Conexión de Alimentación

Conecte el cable de alimentación a una toma de alimentación doméstica.



2.2. Conexión de Antena RF

Conecte la antena tal y como se muestra en la figura para recibir la señal de TV analógica o digital (TDT).

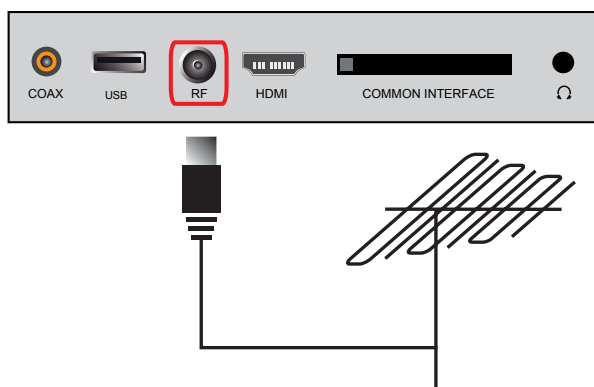

2.3. Conexión de Vídeo Compuesto

Conecte su reproductor de vídeo (VHS, Betamax, etc...), decodificador, DVD o similar con el correspondiente cable RCA tricolor, desde la salida AV (audio/vídeo) de su equipo de vídeo a las entradas de vídeo y audio de su TV, tal y como indica la figura.

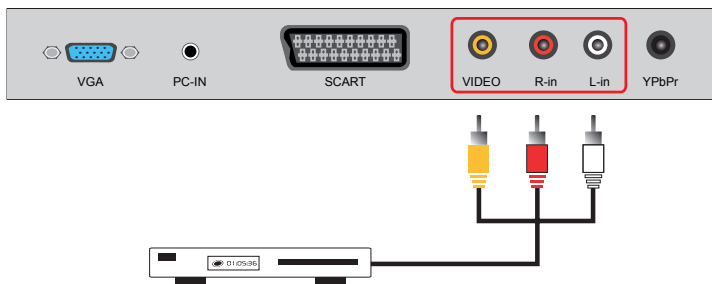

2.4. Conexión por SCART (Euroconector)

Conecte su reproductor de vídeo (VHS, Betamax, etc...), decodificador, DVD o similar con el correspondiente cable SCART (Euroconector) desde la salida SCART (Euroconector) de su equipo de vídeo a la entrada de SCART (Euroconector) de su TV, tal y como indica la figura.

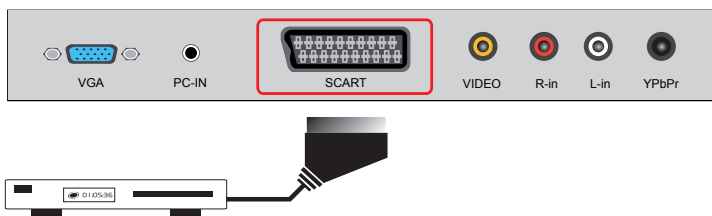

2.5. Conexión de Vídeo por Componentes

Conecte su reproductor de vídeo (VHS, Betamax, etc...), decodificador, DVD o similar con un cable RCA, desde la salida de vídeo YPbPr del aparato a la entrada de vídeo YPbPr de su TV, tal y como indica la figura. Utilice un segundo cable RCA para conectar el audio. A través de esta entrada podrá obtener vídeo de alta definición.

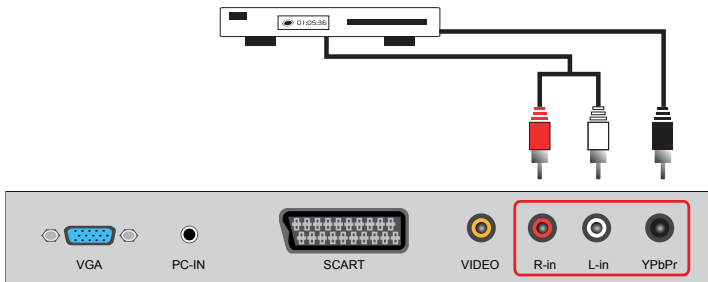

2.6. Conexión por HDMI

Conecte su reproductor de vídeo (VHS, Betamax, etc...), decodificador, DVD o similar con el correspondiente cable HDMI desde la salida HDMI de su equipo de vídeo a la entrada HDMI de su TV, tal y como indica la figura. Este cable transfiere audio y vídeo de alta definición.

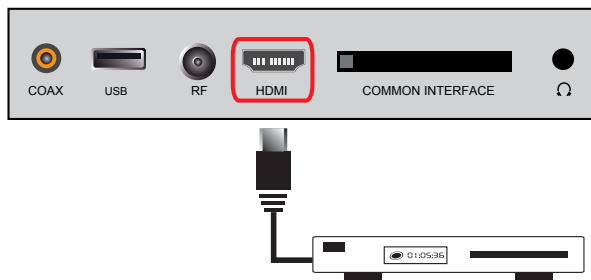

2.7. Conexión a un PC

Conecte la salida VGA (RGB) desde su PC a la correspondiente entrada de su TV, y la salida de audio de su ordenador a la entrada PC IN de su equipo, tal y como indica la figura.

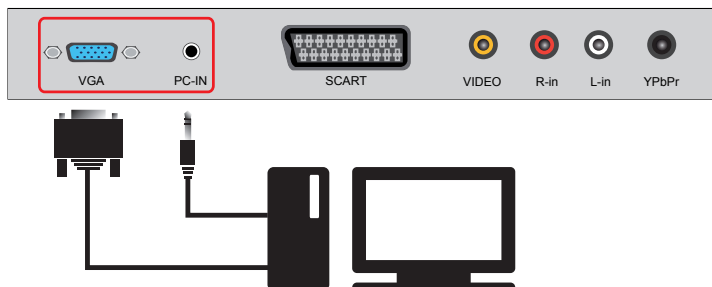

2.8. Ranura Common Interface

Inserte una tarjeta en la ranura de Common Interface para recibir señales de acceso condicional como la señal de TDT de pago (en este caso inserte una tarjeta CAM).

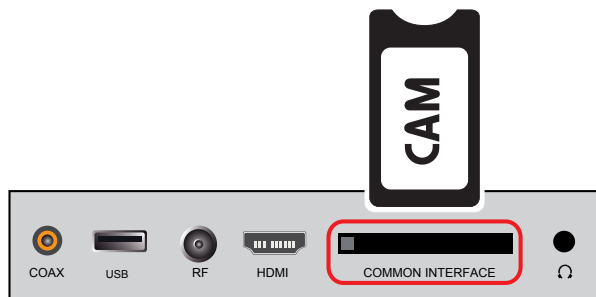

2.9. Conexión a un Amplificador de Audio Digital

Aproveche la salida de audio digital coaxial de su TV para realizar la conexión a un equipo de alta fidelidad del que disponga, y mejorar su experiencia de sonido.

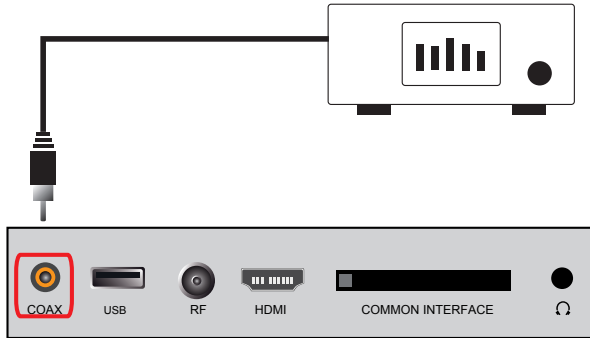

2.10. Conexión de Auriculares

Utilice la salida de audio para auriculares de su TV, HEADPHONES, para escuchar el audio del equipo a través de sus propios auriculares estéreo. Cuando conecte unos auriculares al aparato, los altavoces serán silenciados.

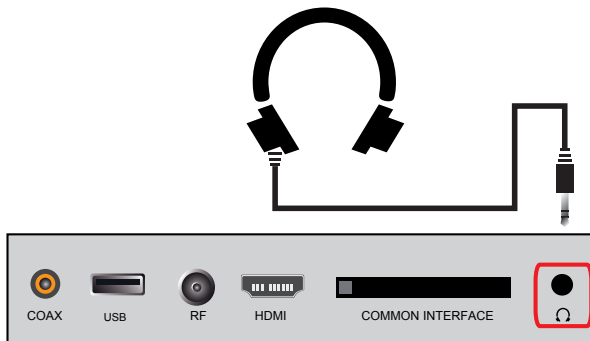

3. FUNCIONAMIENTO DEL EQUIPO

3.1. Instalación Inicial

Encienda su TV conectando la fuente de alimentación a la corriente. Presione el botón rojo **POWER** de su control remoto o de su TV. La primera vez que encienda el equipo o cada vez que recupere la configuración inicial del aparato, el asistente de Instalación Inicial se lanzará en pantalla. Conecte el cable de antena al conector RF del panel de conexiones y siga los pasos que se indiquen en pantalla para establecer los ajustes básicos del sistema (Idioma, País, etc.).

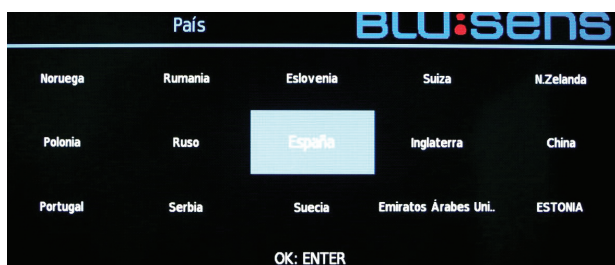
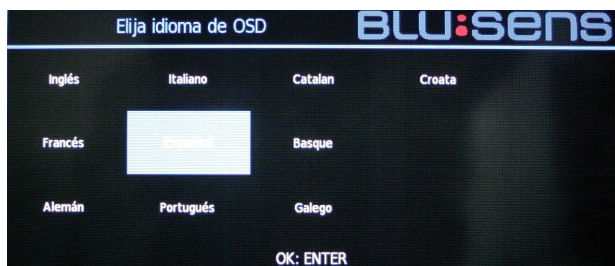

Seleccione el idioma usando los cursores ▲, ▼, ◀, ▶ y pulse **OK** para confirmar. Repita el procedimiento para seleccionar el país. Tras pulsar **OK** se inicia una búsqueda automática de canales.



Standby

Pulse el botón **POWER** de su control remoto y su TV pasará a Standby.

ATENCIÓN:

- 1. Su TV pasará automáticamente a Standby si no hay señal de entrada durante 5 minutos a partir del encendido de la TV.
- 2. Su TV pasará automáticamente a Standby cuando se cumpla el tiempo programado para el apagado.
- 3. Si no va a utilizar su TV durante un largo periodo, apague la fuente de alimentación del equipo. No lo deje funcionando en Standby un periodo largo.

3.2. Selección de la fuente de vídeo/audio

Pulse **INPUT** en su control remoto y utilice las teclas de dirección ▲ / ▼ o **CH+/CH-** para elegir la fuente deseada en función de los equipos que haya conectado (AV, HDMI, VGA, SCART, USB, YPbPr) o bien elija TDT para entrar en televisión digital. Pulse **OK** para confirmar su selección.

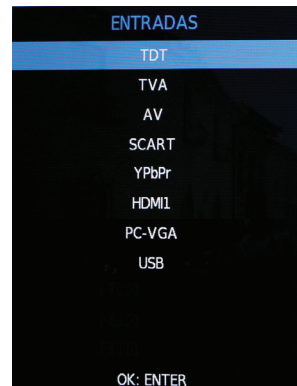

3.3. Operaciones en modo TDT

Use los botones **CH+** o **CH-** para sintonizar el canal que desee, o introduzca el número de canal directamente usando el teclado numérico. Pulse **OK** para visualizar en pantalla la información del canal actual.

Utilice el botón **AUDIO** para seleccionar el idioma de audio de la retransmisión, **SUBTITLE** para mostrar u ocultar subtítulos en pantalla y **FAV** para consultar la lista de sus canales favoritos.

3.4. Timeshift

Para comenzar la función timeshift presione PAUSE, la imagen se congelará y el buffer empezará a almacenar información.

Cuando desee continuar con la visualización presione PLAY y esta comenzará. Podrá avanzar o retroceder en el Timeshift.

Para detener la función Timeshift presione el botón de STOP y volverá a la visión en directo de la TV.

3.5. Grabación

Para realizar una grabación, primero deberá conectar un dispositivo de almacenamiento a su TV (por ejemplo un Pendrive USB). Una vez conectado podrá comenzar con la grabación.

Pulse REC en su mando a distancia y automáticamente comenzará la grabación del programa que esté visualizando. Un icono en la esquina inferior derecha de su pantalla le indicará que está realizando una grabación.

Si presiona de nuevo REC podrá ver la información de su grabación: el tiempo transcurrido desde su comienzo, el tiempo restante de grabación y el programa que está grabando.

Para detener la grabación pulse STOP y esta terminará y se almacenará automáticamente en su dispositivo.

3.6. EPG

Para acceder a la guía de programación presione EPG en su mando a distancia. Aparecerá el listado de canales sintonizados.

Si se sitúa en el encabezado de la EPG puede cambiar entre TEMPORIZADOR y CANALES.

TEMPORIZADOR: Visualizará el listado de canales y programas que se están emitiendo actualmente. Podrá variar el día de visionado presionando ◀y▶ en la segunda fila de información.

CANALES: Podrá visualizar todos los programas que se emitirán durante el día en cada canal y ver toda la información de cada uno.

En ambos menús, aparecerán en la zona inferior varios menús con los que podrá realizar grabaciones y visualizarlas. Para ello deberá tener conectado un dispositivo de almacenamiento:

- **Record:** Seleccionando un programa, puede programar la grabación del mismo. Tiene varias opciones de grabación: Modo Auto, Modo Una vez, Modo diario y Modo semanal (Puede ajustar día, mes, hora y minuto de comienzo y final de grabación, exceptuando Modo Auto).
- **Info:** Podrá ver toda la información del programa seleccionado.
- **Schedule (Tareas):** Podrá visualizar las tareas de grabación programadas y su estado. Presionando el botón ROJO eliminará la tarea seleccionada.
- **Remind (Recordar):** Presionando el botón AZUL podrá programar un recordatorio de grabación que aparecerá en el momento seleccionado.

3.7. INFO

Presionando el botón INFO en su mando a distancia aparecerá un menú contextual con la información del canal y programa que esté visualizando en ese momento.

Si presiona ◀ y ▶ podrá visualizar el siguiente programa que se emitirá y volver al actual.

3.8. PlayList

Para visualizar una grabación ya realizada, presione PLAYLIST en su mando a distancia y aparecerá una lista con las grabaciones realizadas y almacenadas en su dispositivo. Presione OK para comenzar su visualización y STOP para detenerla.

Si pulsa el botón ROJO eliminará la grabación seleccionada, y el VERDE le mostrará información de la misma.

4. MENÚ DE AJUSTES

Encienda la TV pulsando el botón rojo **POWER**, pulse **MENU** para mostrar el menú principal en pantalla y utilice los botones de dirección ◀ y ▶ o bien **VOL-** y **VOL+** para elegir la función deseada entre las 6 disponibles: Canales, Imagen, Sonido, Opciones, Temporizador y Restricciones. Pulse ▲ y ▼ o bien **CH+** y **CH-** para seleccionar el tipo de ajuste que desea modificar dentro de cada Menú.

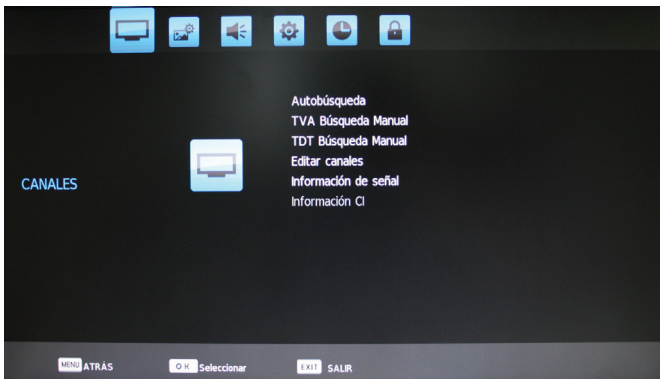

Pulse **OK** para establecer un ajuste o para entrar en el siguiente Menú.

Pulse el botón **MENU** para salir del Menú principal cuando éste se muestra en pantalla.

Pulse el botón **MENU** para retroceder al Menú anterior cuando la pantalla muestre un submenú.

Pulse el botón **INPUT** para mostrar el menú de la fuente de entrada.

Durante la operación, las opciones que no se ajusten al modo actual se ocultarán automáticamente y el color de las opciones cambiará a gris.

Las instrucciones del Menú de Ajustes de este manual se explican de acuerdo al Modo TV. Las operaciones en otros modos son similares a las del Modo TV. El usuario puede tomarlas de referencia.

4.1. Ajustes de Canal

Pulse el botón **MENU**, el menú de Canal aparece en pantalla. Pulse ▲ y ▼ para seleccionar el tema que desee ajustar o seleccionar y pulse **OK**.

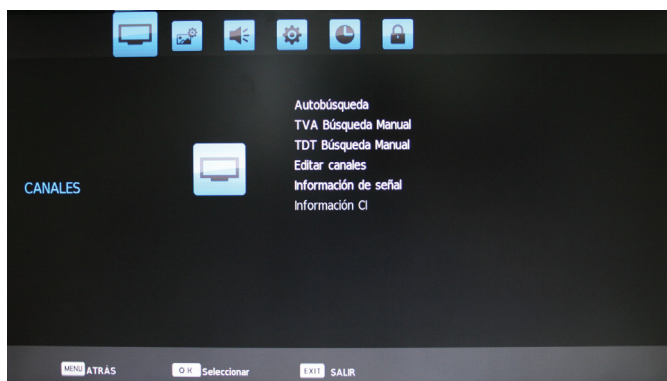

- **Autobúsqueda:** Pulse ◀ / ▶ para seleccionar la búsqueda entre televisión analógica, digital o ambas (TVA, TDT o TDT+TVA). Pulse ▼ para entrar en el Menú de País y seleccionar en el que se encuentre mediante los botones ▲ / ▼ / ◀ / ▶. Pulse **OK** para confirmar y comenzar la búsqueda automática. Durante la búsqueda, si pulsa **MENU** se mostrará el mensaje “¿Quiere saltar la Sintonización de TVA?”. Pulse ◀ para confirmar o ▶ para cancelar. Si pulsa ◀ para confirmar, comenzará la búsqueda de canales de TDT. Durante la búsqueda, si pulsa **MENU** se mostrará

Modo		TDT + TVA
Rumania	Eslovenia	Suiza
Ruso	España	Inglaterra
Serbia	Suecia	Emiratos Árabes Uni..
MENU: RETURN		

- **Editar canales:** Pulse ▲ / ▼ para seleccionar el canal que quiera editar.

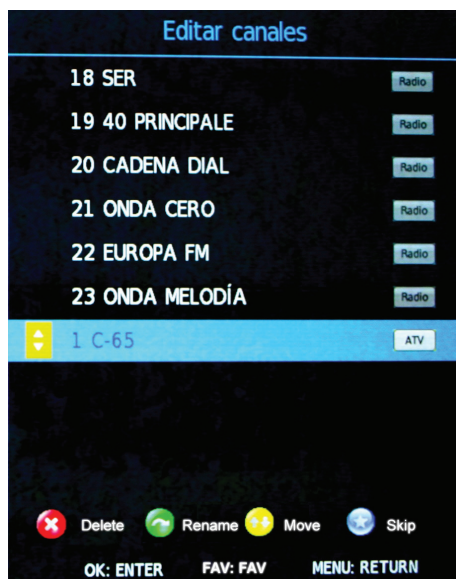

ELIMINAR: Cuando seleccione un canal, un cuadro de diálogo de “¿Está seguro?” aparecerá en la pantalla tras pulsar el botón **ROJO**. Pulse ◀ para eliminar el canal y ▶ para cancelar la operación.

RENOMBRAR: Seleccione un canal y pulse el botón **VERDE**. Pulse **MENU** para volver al Menú principal.

MOVER: Seleccione un canal y pulse el botón **AMARILLO**. El icono **MOVER** aparece. Presione de nuevo el botón **AMARILLO** para cancelar. Pulse ▲ / ▼ para seleccionar la posición del canal que quiere mover y pulse **OK** para confirmar. Pulse **MENU** para volver al Menú principal.

SALTAR: Seleccione un canal y pulse el botón **AZUL**. El icono **SALTAR** aparece. Presione de nuevo el botón **AZUL** para cancelar. Pulse **MENU** para volver al Menú principal.

FAVORITO: Seleccione un canal y pulse el botón **FAV**. El icono FAVORITO aparece. Presione de nuevo el botón **FAV** para cancelar. Pulse **MENU** para volver al Menú principal.

- **Información de señal:** Puede examinar la información de la señal.
- **Información CI:** Cuando inserte una tarjeta CI pulse **OK** para entrar en el menú de información CI y examinar dicha información.

Seleccionar canales con los botones CH+/CH-

Pulse **CH+/CH-** para seleccionar canales. El botón **RETURN** permite volver al canal anterior. Puede alternar entre sus dos canales favoritos.

Seleccionar canales con las teclas numéricas

1. Operaciones para seleccionar canales de 1 dígito (0-9): Pulse la tecla del número (0-9) en el control remoto para seleccionar el canal de TV directamente.

2. Operaciones para seleccionar canales de 2 dígitos (10-99): Pulse las teclas numéricas de 2 dígitos (10-99) en el control remoto para seleccionar el canal de TV.

3. Operaciones para seleccionar canales de 3 dígitos (100-399): Pulse las teclas numéricas de 3 dígitos (100-399) en el control remoto para seleccionar el canal de TV.

4.2. Ajustes de Imagen

Pulse el botón **MENU**, el menú de Canal aparece en pantalla. Pulse ◀/▶ para seleccionar **IMAGEN**. Pulse ▲/▼ para escoger el tema que desee ajustar o seleccionar. Pulse **OK** para entrar en los submenús del modo Imagen.

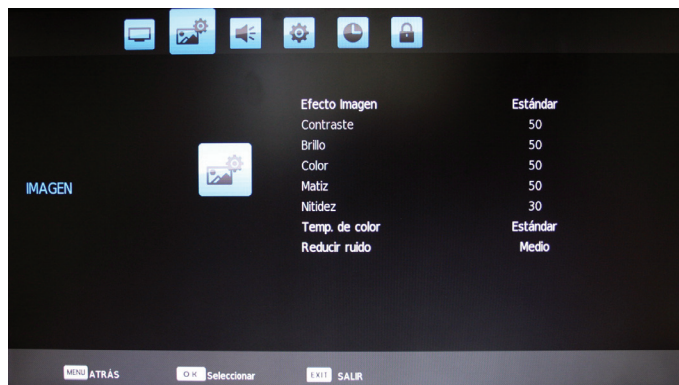

Tras seleccionar **Efecto Imagen**, pulse **OK** para entrar en el submenú. Pulse ▲/▼ para seleccionar el tema que desee ajustar o seleccionar.

- **Efecto Imagen:** Elija entre Estándar, Suave, Personal y Dinámico.
- **Contraste:** Ajusta el contraste de la imagen; aumentando el valor se incrementa el contraste, disminuyendo el valor se reduce (0-100).
- **Brillo:** Ajusta el brillo y la oscuridad de la imagen; aumentando el valor se incrementa el brillo, disminuyendo el valor se reduce (0-100).
- **Color:** Ajusta el color de la imagen; aumentando el valor se incrementa la temperatura de color, disminuyendo el valor se reduce (0-100).
- **Nitidez:** Ajusta la nitidez de la imagen; aumentando el valor se incrementa la definición, disminuyendo el valor se reduce (0-100).

- **Matiz:** Ajusta el matiz de la imagen; aumentando el valor se incrementa el verde, disminuyendo el valor se incrementa el púrpura (0-100).

NOTA: El matiz solo puede ajustarse en sistemas NTSC.

Tras seleccionar **Temperatura de Color**, pulse **OK** para entrar en el submenú. Pulse ▲ / ▼ para seleccionar el tema que desee ajustar o seleccionar.

- **Temperatura de Color:** Seleccione la temperatura de color entre cuatro modos: Estándar, Cálido, Usuario y Frío.
- **Rojo:** Ajusta el color rojo; aumentando el valor se incrementa el rojo, disminuyendo el valor se reduce (0-100).
- **Verde:** Ajusta el color verde; aumentando el valor se incrementa el verde, disminuyendo el valor se reduce (0-100).
- **Azul:** Ajusta el color azul; aumentando el valor se incrementa el azul, disminuyendo el valor se reduce (0-100).

NOTA: Los ajustes de rojo, verde y azul solo están disponibles en modos de Usuario.

Tras seleccionar **Reducción de Ruido**, pulse **OK** para entrar en el submenú. Pulse ▲ / ▼ para seleccionar el modo de reducción de ruido entre: Apagado, Bajo, Medio y Alto.

4.3. Ajustes de Sonido

Pulse el botón **MENU**, el menú de Canal aparece en pantalla. Pulse ◀ / ▶ para seleccionar SONIDO. Pulse ▲ / ▼ para escoger el tema que desee ajustar o seleccionar. Pulse **OK** para entrar en los submenús del modo Sonido.



Tras seleccionar **Efecto de sonido**, pulse **OK** para entrar en el submenú. Pulse ▲ / ▼ para seleccionar el tema que desee ajustar o seleccionar.

- **Efecto de Sonido:** Seleccione la Temperatura del sonido entre cinco modos: Estándar, Música, Cine, Deportes y Personal.
- **Agudos:** Ajusta el valor de los agudos; aumentando el valor se incrementan los agudos, disminuyendo el valor se reducen (0-100).
- **Bajos:** Ajusta el valor de los bajos; aumentando el valor se incrementan los bajos, disminuyendo el valor se reducen (0-100).
- **Balance:** Ajusta el balance de sonido entre derecha e izquierda; aumentando el valor se reduce el volumen izquierdo, disminuyendo el valor se reduce el volumen derecho (0-100).

Tras seleccionar **Auto Volumen**, pulse **OK** para seleccionar “On” u “Off” que habilita o deshabilita la función Volumen Automático.

Tras seleccionar **Modo SPDIF**, pulse ◀ / ▶ para seleccionar “PCM” o “AUTO”.

Tras seleccionar **Audio AD**, pulse **OK** para entrar en el submenú. Pulse ◀ / ▶ para seleccionar “On” u “Off”. Cuando seleccione “On” podrá ajustar el interruptor AD pulsando ◀ / ▶.

4.4. Ajustes de Opciones

Pulse el botón **MENU**, el menú de Canal aparece en pantalla. Pulse ◀ / ▶ para seleccionar OPCIONES. Pulse ▲ / ▼ para escoger el tema que desee ajustar o seleccionar.

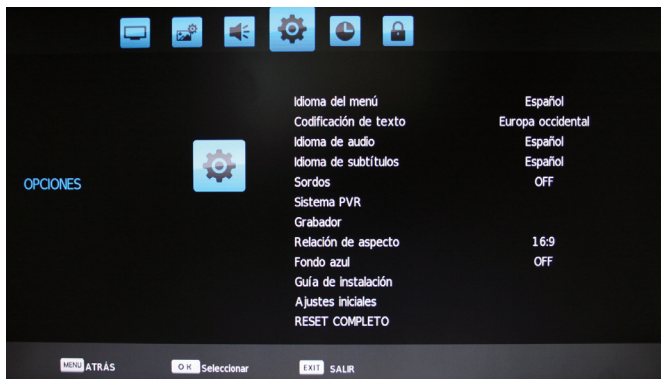

- **Idioma del menú:** Escoja el idioma de los menú OSD mediante los botones ◀ / ▶ / ▲ / ▼, **OK** para confirmar y **MENU** para volver al menú anterior.
- **Codificación de texto:** Escoja el alfabeto según la región.
- **Idioma de Audio:** Escoja el idioma de audio mediante los botones ◀ / ▶ / ▲ / ▼, **OK** para confirmar y **MENU** para volver al menú anterior.

- **Idioma de Subtítulos:** Escoja el idioma de los subtítulos mediante los botones ◀/▶ / ▲/▼, **OK** para confirmar y **MENU** para volver al menú anterior.
- **Sordos:** Pulse **OK** para seleccionar “On”/”Off”.
- **Sistema PVR:** Pulse **OK** para entrar en el submenú. Pulse ▲ / ▼ para seleccionar “Comprobación Sistema de Archivos PVR” y pulse **OK**. Tras la comprobación pulse **MENU** para salir del menú. Pulse **REC** para grabar.

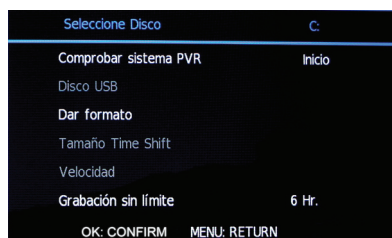

NOTA: Inserte un disco USB en la interfaz del aparato antes de manejar la función “Sistema de Archivos PVR”.

- **Grabador:** Inserte un disco de almacenamiento, y escoja alguna de las opciones: Iniciar grabación, Grabaciones, Programar grabación y Lista de tareas.
- **Relación de Aspecto:** Pulse **OK** para entrar en el submenú. Pulse ▲ / ▼ para seleccionar el modo de relación de aspecto entre: Automático, 4:3, 16:9, Zoom1, Zoom2 y Panorámico
- **Fondo azul:** Pulse **OK** para seleccionar “On”/”Off” que activa o desactiva la función “Pantalla azul”.
- **Guía de Instalación:** Escoja esta opción para modificar los ajustes iniciales.
- **Ajustes Iniciales:** Si pulsa **OK** la pantalla mostrará el mensaje “¿Está seguro?”. Puede pulsar ◀ para reiniciar los ajustes de fábrica o pulsar ▶ para cancelar la operación.

- **Reset Completo:** Pulse **OK** para seleccionar para realizar un Reset Completo del televisor. (Se realiza directamente).
- **Actualizar Software (USB):** Actualice el software desde un USB pulsando la tecla **OK**.

4.5. Ajustes de Temporizador

Pulse el botón **MENU**, el menú de Canal aparece en pantalla. Pulse ◀/▶ para seleccionar TEMPORIZADOR. Pulse ▲/▼ para escoger el tema que desee ajustar o seleccionar.



- **Reloj:** Pulse ▲/▼ para seleccionar Fecha, Mes, Año, Hora y Minuto. Pulse ◀/▶ para ajustar el valor.
- **País:** Escoja el país mediante los botones ◀/▶ / ▲/▼, **OK** para confirmar y **MENU** para volver al menú anterior.
- **Franja Horaria:** Pulse ▲/▼ / ◀/▶ para seleccionar la zona en la que se encuentra.
- **SLEEP:** Pulse ▲/▼ para seleccionar el Tiempo de apagado: Off, 10, 20, 30, 60, 90, 120, 180, 240 min.
- **Auto SLEEP:** Pulse **OK** para seleccionar "On/Off".

4.6. Ajustes de Bloqueo

Pulse el botón **MENU**, el menú de Canal aparece en pantalla. Pulse ◀/▶ para seleccionar BLOQUEO. Tras pulsar **OK**, vuelva a presionar e introduzca la contraseña con las teclas numéricas (por defecto la contraseña es “0000”). Pulse ▲/▼ para escoger el tema que desee ajustar o seleccionar.

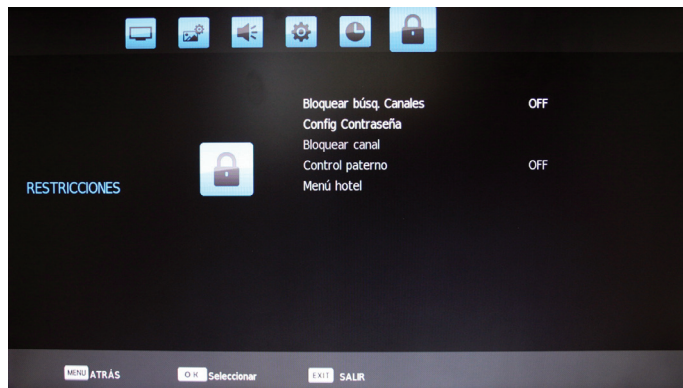

- **Bloquear búsqueda de canales:** Pulse **OK** para seleccionar “On/Off”
- **Cambiar Contraseña:** Utilice el teclado numérico para introducir la antigua contraseña. Introduzca dos veces la nueva contraseña para completar el cambio y volver al último menú.
- **Bloquear Canal:** Pulse ▲/▼ para seleccionar el canal que quiera bloquear y pulse el botón “BLOQUEAR” para bloquear o desbloquear. Pulse **MENU** para salir del menú.
- **Control Paterno:** Pulse ▲/▼ para seleccionar: Off, 4, 5, 6, 7, 8, 9, 10, 11, 12, 13, 14, 15, 16, 17, 18.
- **Menú Hotel:** Pulse ▲/▼ para escoger el tema que desee ajustar o seleccionar.

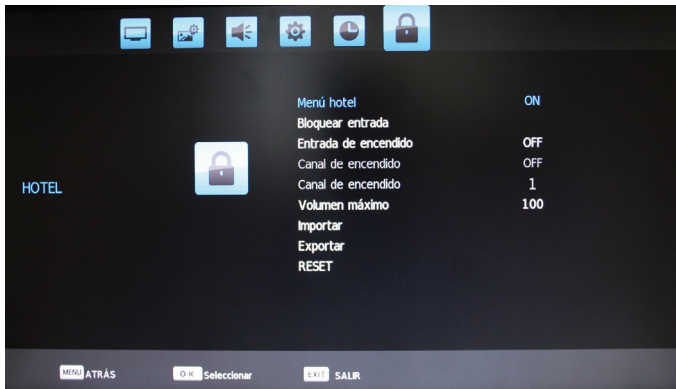

- **Menú hotel:** Active o desactive el modo hotel.
- **Bloquear entrada:** Permite bloquear las entradas de señal seleccionadas
- **Entrada de encendido:** Pulse ▲/▼ para seleccionar la entrada con la que el dispositivo se encenderá (TDT, TVA, HDMI...).
- **Canal de encendido:** Pulse ◀ / ▶ para seleccionar la opción de encendido que desee por defecto: TDT o Radio.
- **Canal de encendido:** Seleccione el canal preestablecido para el encendido.
- **Volumen máximo:** Seleccione el volumen máximo que su TV en el modo hotel puede ofrecer.
- **Importar:** Importar ajustes de modo hotel desde un dispositivo externo.
- **Exportar:** Exportar ajustes de modo hotel a un dispositivo externo.
- **RESET:** Resetea todos los ajustes modificados y vuelve a la configuración de fábrica.

5. REPRODUCCIÓN DE ARCHIVOS MULTIMEDIA

Su TV está equipada con un reproductor multimedia simplificado, que le permitirá reproducir ciertos tipos de archivos desde dispositivos de almacenamiento USB conectados a su TV (por ejemplo un disco duro externo). Desde este modo, podrá visualizar fotos y vídeos o escuchar música en formato MP3.

Inserte un dispositivo USB en el puerto USB del panel de conexiones. Pulse **INPUT**, use los botones ▲ o ▼ para seleccionar USB y pulse **OK** para acceder al modo USB.

NOTA:

- 1. La función USB soporta formatos de archivo de vídeo, audio e imagen. Para dispositivos de almacenamiento USB no estándares puede ser incapaz de reconocerlos, por favor reemplácelo por un dispositivo de almacenamiento USB estándar.
- 2. El sistema Streaming para reproducir un archivo de cada formato tiene ciertas limitaciones, si se supera el límite del sistema, la reproducción puede ser errónea.
- 3. No extraiga el dispositivo de almacenamiento USB cuando el sistema esté reproduciendo, esto puede acarrear problemas en el sistema o el equipo.
- 4. El sistema soporta conectores USB 1.1 y USB 2.0, el protocolo de envío estándar para discos USB y dispositivos de almacenamiento de discos duros extraíbles, el formato de los archivos de dispositivos USB debe ser FAT o FAT32, no soporta NTFS.

Pulse el botón **INPUT** en el control remoto o en el panel. El menú de fuentes aparecerá en pantalla. Pulse ▲ o ▼, o bien **CH+/CH-** para seleccionar USB. Pulse **OK** para entrar en el USB.



Botones de Acceso Directo del Control Remoto

Las dos últimas filas de botones del control remoto se usan para operaciones de USB. Pulse ◀/▶ o VOL+/VOL- para seleccionar el menú del tipo de ajuste entre los cuatro incluidos IMAGEN, MÚSICA, VÍDEO y TEXTO.

Pulse ◀/▶ para seleccionar IMAGEN y OK para confirmar y leer tus documentos de imagen. Pulse ◀/▶ / ▲/▼ para seleccionar la imagen y pulse OK para añadirla a la lista de reproducción. Pulse PLAY para reproducir. Cuando no escoge nada, el aparato unirá todas las fotos en el archivo de la lista de reproducción automáticamente.

NOTA:

El método de operar en MÚSICA, VÍDEO y TEXTO es el mismo que en el modo IMAGEN. Tome las opciones del modo IMAGEN como referencia. Para reproducir presione PLAY.

Funcionamiento Básico

Cuando las fotos se están reproduciendo, pulse INFO y una barra de herramientas aparecerá bajo la pantalla (pulse ▼ para ocultar la barra).



	PLAY/PAUSA: Pulse ◀/▶ para seleccionar esta función. Pulse OK para reproducir o pausar.
	PREV.: Pulse ◀/▶ para seleccionar esta función. Pulse OK para reproducir la foto anterior.
	NEXT: Pulse ◀/▶ para seleccionar esta función. Pulse OK para reproducir la foto siguiente.
	STOP: Pulse ◀/▶ para seleccionar esta función. Pulse OK para detener la reproducción y volver al menú anterior.
	REPEAT: Pulse ◀/▶ para seleccionar esta función. Pulse OK para seleccionar Repetir Una, Repetir Todo o No repetir.
	MÚSICA: Pulse ◀/▶ para seleccionar esta función. Pulse OK para reproducir música de fondo. [La música y las fotos tienen que estar en la misma carpeta, o debe seleccionar algún archivo de música primero].
	PLAYLIST: Pulse ◀/▶ para seleccionar esta función. Pulse OK para mostrar la lista de reproducción.
	INFO: Pulse ◀/▶ para seleccionar esta función. Pulse OK para mostrar la información de la foto, incluyendo resolución, tamaño, etc.
	AGUJAS RELOJ: Pulse ◀/▶ para seleccionar esta función. Pulse OK para rotar la foto en el sentido de las agujas del reloj.
	CONTRARIO AGUJAS RELOJ: Pulse ◀/▶ para seleccionar esta función. Pulse OK para rotar la foto en sentido contrario a las agujas del reloj.

	ZOOM IN: Pulse ◀/▶ para seleccionar esta función. Pulse OK para aumentar el zoom.
	ZOOM OUT: Pulse ◀/▶ para seleccionar esta función. Pulse OK para disminuir el zoom.
	VISTA VIDEO: Pulse ◀/▶ para seleccionar esta función. Pulse OK para mover la imagen.
	FB: Pulse ◀/▶ para seleccionar esta función. Pulse OK para retroceso rápido. Pulse PLAY para reproducir con normalidad.
	FF: Pulse ◀/▶ para seleccionar esta función. Pulse OK para avance rápido. Pulse PLAY para reproducir con normalidad.
	MUTE: Pulse ◀/▶ para seleccionar esta función. Pulse OK para apagar el sonido.
	GO TO: Pulse ◀/▶ para seleccionar esta función. Pulse OK para seleccionar el momento a reproducir.
	SET A: Pulse ◀/▶ para seleccionar esta función. Pulse OK para establecer A y B, el video reproducirá continuamente el tramo A-B.
	SF: Pulse ◀/▶ para seleccionar esta función. Pulse OK para ralentizar la velocidad de reproducción. Pulse PLAY para reproducir con normalidad.
	STEP: Pulse ◀/▶ para seleccionar esta función. Pulse OK para reproducir paso a paso. Pulse PLAY para reproducir con normalidad.
	RELACIÓN ASPECTO: Pulse ◀/▶ para seleccionar esta función. Pulse OK para seleccionar Auto, 4:3, 16:9 o Modo PC.

6. SOLUCIÓN DE PROBLEMAS

Si el funcionamiento del aparato falla, compruebe si el problema detectado se encuentra en la tabla siguiente. Si el equipo sigue sin funcionar correctamente, contacte con el servicio de atención al cliente.

Motas de nieve y ruido	<ul style="list-style-type: none"> - El cable de antena está suelto o dañado. - El tipo de cable no es el adecuado. - La dirección o posición de la antena es incorrecta. - La señal es débil. 	<ul style="list-style-type: none"> - Compruebe si el cable de antena está suelto y en perfecto estado. - Compruebe el tipo de cable (VHF/UHF). - Ajuste la dirección o posición de la antena. - Intente usar un amplificador de señal.
La imagen de TV es mejor, pero con ruido	<ul style="list-style-type: none"> - El cable de antena está suelto o dañado. 	<ul style="list-style-type: none"> - Compruebe si el cable de antena está suelto y en perfecto estado.
No hay imagen ni sonido	<ul style="list-style-type: none"> - El enchufe de alimentación está suelto, el cable de alimentación no conecta bien. 	<ul style="list-style-type: none"> - Compruebe si el cable de alimentación conecta bien. - Pulse POWER en el panel o en el control remoto. - Compruebe si el botón  está encendido.
La imagen de TV tiene rayas	<ul style="list-style-type: none"> - La señal está expuesta a interferencias, como un coche, luz de neón, soplador eléctrico, etc. 	<ul style="list-style-type: none"> - No use soplador eléctrico alrededor del aparato. Ajuste la dirección del cable de antena para reducir la interferencia.
La imagen de TV tiene sombras	<ul style="list-style-type: none"> - La señal de TV es reflejada por valles o construcciones. - La dirección de antena es incorrecta. 	<ul style="list-style-type: none"> - Use una antena de alta definición. - Ajuste la dirección de la antena.
TV sin sonido	<ul style="list-style-type: none"> - Los ajustes de sonido son demasiado bajos. - El sonido está silenciado. 	<ul style="list-style-type: none"> - Ajuste el volumen a valores adecuados. - Pulse MUTE para desactivar el silencio.

No se muestra nada, y no hay señal de entrada, el indicador LED rojo brilla	- El cable de señal está suelto o caído.	- Compruebe si el cable de señal está suelto o caído, reconéctelo.
La distancia del control remoto es corta, pierde control	- La ventana de recepción del control remoto está cubierta por objetos. - La batería del control remoto es demasiado baja.	- Retire los objetos que obstruyen la ventana de recepción del control remoto. - Cambie la batería.
La imagen de pantalla es débil	- El ajuste es incorrecto. - El modo de visualización es incorrecto.	- Use la función ajuste automático. - Use el modo recomendado.
La imagen visualizada no llena la pantalla	- El ajuste es incorrecto. - El modo de visualización es incorrecto.	- Use la función ajuste automático. - Entre en IMAGEN para ajustar la posición horizontal o vertical. - Use el modo recomendado.
Señales de ruido al apagar	- Liberación eléctrica al apagar.	- Es normal.
No puede utilizar el aparato	- Influencia exterior, por ejemplo rayos, electricidad estática, etc. que posiblemente alteren el funcionamiento normal del aparato.	- Pulse  para apagar la fuente eléctrica y pulse  para encender la TV de nuevo tras 1-2 minutos.

PELIGRO: No deje el aparato visualizando la misma imagen un largo periodo de tiempo, por favor establezca el procedimiento de protección de pantalla. Si una imagen de alto contraste permanece mucho tiempo, esta imagen causará una sombra en pantalla. Normalmente desaparecerá gradualmente cuando apague el aparato. Sin embargo, este problema no puede repararse porque no está contenido en la garantía.

7. ESPECIFICACIONES

Pantalla

Modelo	H305HNCRST2B22PSP
Sistema de TV	PAL/NTSC
Panel	Grado A
Resolución Máxima	1920x1080
Brillo	250cd/m ²
Contraste Estático	1000:1
Tiempo de Respuesta	5ms
Consumo	<48W
Alimentación	100-240V AC, ~50/60Hz
Conectividad	Entrada de Vídeo Compuesto Entrada de Vídeo por Componentes YPbPr Entrada SCART A/V (Euroconector) Entrada de Audio (R/L) Entrada de Video de PC (VGA) Entrada de Audio de PC Entrada HDMI Entrada de Antena RF (75Ω Desbalanceada) Salida de Audio de Auriculares Salida de Audio Digital Coaxial
Interfaz de Datos	Puerto Host USB2.0 Common Interface
Sistema de Archivos Soportado	NTFS, FAT32 y FAT16

Mando a Distancia

Tipo de Señal	Infrarrojos
Distancia de Control	7 metros
Ángulo de Control	30° (Horizontal)
Alimentación	AAA 1.5V

Reproductor Multimedia

ARCHIVO	EXTENSIÓN	FORMATO	OBSERVACIONES
Video	.mpg .dat	MPEG-1/2 (vcd1.0, vcd1.1, vcd2.0, svcd)	
	.ts .m2ts .trp .vob	MPEG-2 (MP@ML) MPEG-2 HD	
	.avi	MPEG-4.2 (ASP@L5, 1080p) Xvid	
	.mp4	MPEG-4.14 (NERO DIGITAL)	
	.mkv	MPEG-4.10 AVC H.264 (BP@L3, MP@HL4.1)	
	Audio	MP3, AAC, AC3, EAC3	
Subtítulos	.srt, .idx, .ssa, .smi, .sub		
Música	.mp3	MPEG1/2/2.5 layer 1/2/3 (ISO/IEC 111723, ISO/IEC 13818-3.2)	Sample rate: 8-48 KHz Bit Rate: 32K-320K bits/s
	.m4a .aac	AAC	Sample rate: 16- 48 KHz Bit Rate: 32K-192K bits/s
Fotos	.jpg		
	.bmp		
	.png		

Blusens Technology
Edificio CNL
Av. Fernando Casas Novoa 37, B-2º
Santiago de Compostela - SPAIN
www.blusens.com



THIS PRODUCT ACHIEVES UP TO A 50% OF POWER ENERGY SAVING THANKS TO THE FOLLOWING FEATURES:

- LED TECHNOLOGY PANEL
- STAND BY CONSUMPTION MINOR THAN 1W
- POWER SWITCH FOR TOTAL DISCONNECTION (0 CONSUMPTION)
- "ECO" BUTTON, WHICH ALLOWS TO TURN OFF THE PANEL KEEPING THE TV ON
- AUTO-OFF FUNCTION, ALLOWING TO SET A CONCRETE HOUR TO TURN OFF THE UNIT
- RECORDING MODE WHICH ALLOWS TO SCHEDULE TV RECORDINGS LEAVING THE UNIT UNDER STAND BY STATUS

Index

1. INTRODUCTION	4
1.1. Safety Information	4
1.2. General View	10
1.2.1. Front Panel	10
1.2.2. Connection Panel	11
1.2.3. Remote Control	12
2. INSTALLATION	15
2.1. Power Supply Connection	15
2.2. RF Antenna Connection	15
2.3. Connecting via Composite Video	16
2.4. Connecting via SCART	16
2.5. Connecting via Component Video	17
2.6. Connecting via HDMI	17
2.7. Connecting to a PC	18
2.8. Common Interface Slot	18
2.9. Connect to Digital Audio Amplifier	19
2.10. Connecting Headphones	19
3. OPERATION	20
3.1. Initial Installation	20
3.2. Signal Source Selection	21
3.3. DTV Mode Operations	21
3.4. Timeshift	22
3.5. Record	22
3.6. EPG	23
3.7. INFO	24
3.8. PlayList	24

4. SETTINGS	25
4.1. Channel Settings	26
4.2. Picture Settings.....	30
4.3. Sound Settings	32
4.4. Option Settings	33
4.5. Time Settings	35
4.6. Lock Settings.....	36
5. PLAYING MULTIMEDIA FILES	38
6. TROUBLESHOOTING	42
7. SPECIFICATIONS	44

1. INTRODUCTION

1.1. Safety Information

To ensure reliable and safe operation of this equipment, please read carefully all the instructions in this user guide, especially the safety information below.

CAUTION: TO REDUCE THE RISK OF ELECTRIC SHOCK, DO NOT



REMOVE COVER (OR BACK). NO USER-SERVICEABLE PARTS INSIDE. REFER SERVICING TO QUALIFIED SERVICE PERSONNEL.



The lightning flash with arrowhead symbol, within an equilateral triangle is intended to alert the user to the presence of un-insulated “dangerous voltage” within the product enclosure that may be of sufficient magnitude to constitute a risk of electric shock to the persons.

The exclamation point within an equilateral triangle is intended to alert the user to the presence of important operating and maintenance (servicing) instructions in the literature accompanying the appliance.



WARNING: TO REDUCE THE RISK OF FIRE OR ELECTRIC SHOCK, DO NOT EXPOSE THIS APPLIANCE TO RAIN OR MOISTURE.

CAUTION: Use of controls or adjustments or performance of procedures other than those specified herein may result in hazardous radiation exposure.

Please, carefully study this manual and always keep it available. There are, however, some installation and operation precautions which you should be aware of:

1. **READ INSTRUCTIONS:** All the safety and operating instructions should be read before the product is operated.
2. **RETAIN INSTRUCTIONS:** The safety and operating instructions should be retained for future reference.
3. **HEED WARNINGS:** All warnings on the product and in the operating instructions should be adhered to.
4. **FOLLOW INSTRUCTIONS:** All operating and use instructions should be followed.
5. **CLEANING:** Unplug this product from the wall outlet before cleaning. Do not use liquid cleaners or aerosol cleaners. Use a damp cloth for cleaning.
6. **ATTACHMENTS:** Do not use attachments not recommended by the product manufacturer as they may cause hazards.
7. **WATER AND MOISTURE:** Do not use this product near water – for example, near a bath tub, wash bowl, kitchen sink, or laundry tub - in a wet basement or near a swimming pool and the like.
8. **ACCESSORIES:** Do not place this product on an unstable cart, stand, tripod, bracket or table. The product may fall, causing serious injury to a child or adult and serious damage to the product. Use only with a cart, stand, tripod, bracket or table recommended by the manufacturer or



sold with the product. Any mounting of the product should follow the manufacturer's instructions and should use a mounting accessory recommended by the manufacturer. A product and cart combination should be moved with care: Quick steps, excessive force and uneven surfaces may cause the product and cart combination to overturn.

9. **VENTILATION:** Slots and openings in the cabinet are provided for ventilation and to ensure reliable operation of the product and to protect it from overheating, and these openings must not be blocked or covered. The openings should never be blocked by placing the product on a bed, sofa, rug, or other similar surface. This product should not be placed in a built-in installation such as a bookcase or rack unless proper ventilation is provided or the manufacturer's instructions have been adhered to.

10. **POWER SOURCES:** This product should be operated only from the type of power source indicated on the marking label. If you are not sure of the type of power supply to your home, consult your product dealer or local power company. For products intended to operate from battery power, or other sources, refer to the operating instructions.

11. **GROUNDING OR POLARIZATION:** This product may be equipped with a polarized alternating-current line plug (a plug having one blade wider than the other). This plug will fit into the power outlet only one way. This is a safety feature. If you are unable to insert the plug fully into the outlet, try reversing the plug. If the plug should still fail to fit, contact your electrician to replace your obsolete outlet. Do not defeat the safety purpose of the polarized plug.

12. **POWER-CORD PROTECTION:** Power-supply cords should be routed so that they are not likely to be walked on or pinched by items placed upon or against them, paying particular attention to cords at

plugs, convenience receptacles, and the point where they exit from the product.

13. PERCEPTIVE ATTACHMENT PLUG: The product is equipped with an attachment plug having overload protection. This is a safety feature. See instruction manual for replacement or resetting of protective device. If replacement of the plug is required, be sure the technician service has used a replacement plug specified by the manufacturer that has the same overload protection as the original plug.

14. OUTDOOR ANTENNA GROUNDING: If an outside antenna or cable system is connected to the product, be sure the antenna or cable system is grounded so as to provide some protection against voltage surges and built-up static charges. Article 810 of the National Electrical Code, ANSI/NFPA 70, provides information with regard to proper grounding of the mast and supporting structure, grounding of the lead-in wire to an antenna discharge unit, size of grounding conductors, location of antenna-discharge unit, connection to grounding electrodes, and requirements for the grounding electrode.

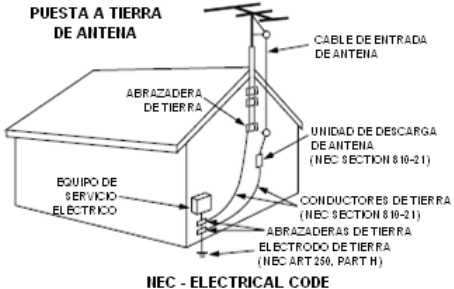

15. LIGHTNING: For added protection for this product during a lightning storm, or when it is left unattended and unused for long periods of time, unplug it from the wall outlet and disconnect the antenna or cable system. This will prevent damage to the product due to lightning and power-line surges.

16. **POWER LINES:** An outside antenna system should not be located in the vicinity of overhead power lines or other electric light or power circuits, or where it can fall into such power lines or circuits. When installing an outside antenna system, extreme care should be taken to keep from touching such power lines or circuits as contact with them might be fatal.

17. **OVERLOADING:** Do not overload wall outlets, extension cords, or integral convenience receptacles as this can result in a risk of fire or electric shock.

18. **OBJECT AND LIQUID ENTRY:** Never push objects of any kind into this product through openings as they may touch dangerous voltage points or short-out parts that could result in a fire or electric shock. Never spill liquid of any kind on the product.

19. **SERVICING:** Do not attempt to service this product yourself as opening or removing covers may expose you to dangerous voltage or other hazards. Refer all servicing to qualified service personnel.

20. **DAMAGE REQUIRING SERVICE:** Unplug this product from the wall outlet and refer servicing to qualified service personnel under the following conditions:

- When the power-supply cord or plug is damaged.
- If liquid has been spilled, or objects have fallen into the product.
- If the product has been exposed to rain or water.
- If the product does not operate normally by following the operating instructions. Adjust only those controls that are covered by the operating instructions as an improper adjustment of other controls may result in damage and will often require extensive work by a qualified technician to restore the product to its normal operation.
- If the product has been dropped or damaged in any way.

▪ When the product exhibits a distinct change in performance – this indicates a need for service.

21. **REPLACEMENT PARTS:** When replacement parts are required, be sure the service technician has used replacement parts specified by the manufacturer or have the same characteristics as the original part. Unauthorized substitutions may result in fire, electric shock, or other hazards.

22. **SAFETY CHECK:** Upon completion of any service or repairs to this product, ask the service technician to perform safety checks to determine that the product is in proper operating condition.

23. **WALL OR CEILING MOUNTING:** The product should be mounted to a wall or ceiling only as recommended by the manufacturer.

24. **HEAT:** The product should be situated away from heat sources such as radiators, heat registers, stoves, or other products (including amplifiers) that produce heat.

1.2. General View

1.2.1. Front Panel

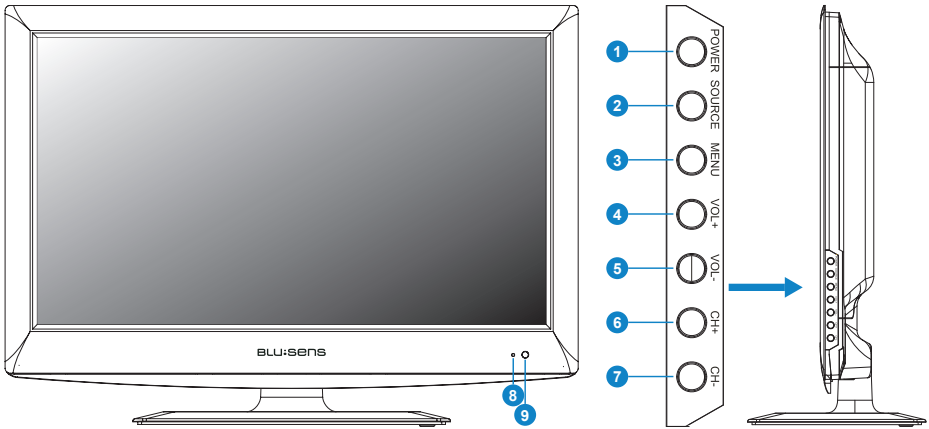

1. Turn on TV/Standby
2. Audio/video input source selection
3. Open settings menu
4. Increase volume
5. Decrease volume
6. Next channel
7. Previous channel
8. Status LED (Power On: Green / Standby: red)
9. IR receiver

1.2.2. Connection Panel

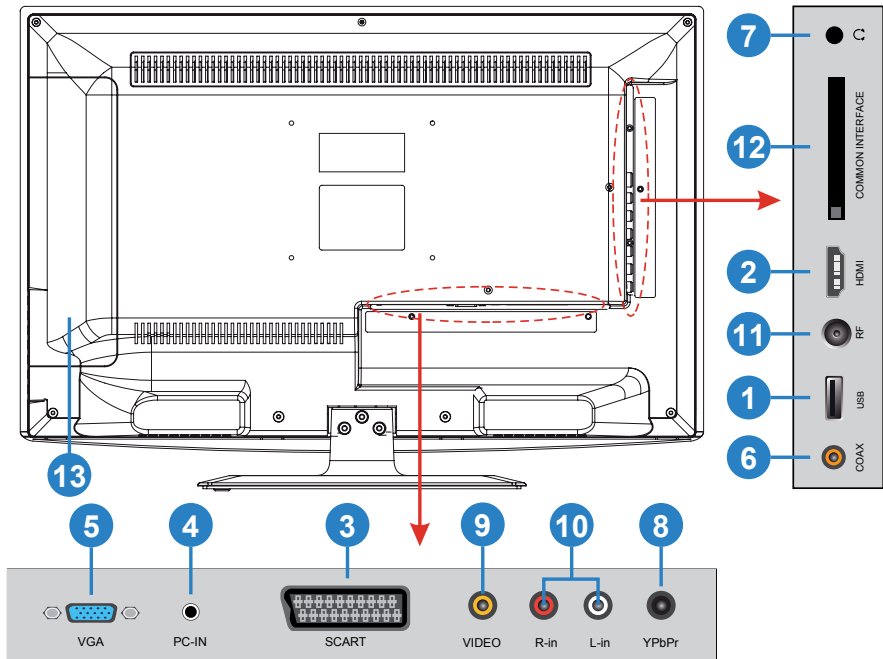

- | | |
|---------------------------------|------------------------------|
| 1. USB Host Port | 8. Component Video Input |
| 2. HDMI Input | 9. Composite Video Input |
| 3. SCART A/V Input | 10. Stereo Audio Input (L/R) |
| 4. PC Audio Input | 11. RF Antenna Connector |
| 5. VGA PC Video Input | 12. Common Interface |
| 6. Coaxial Digital Audio Output | 13. Power Switch |
| 7. Headphone Audio Output | |

1.2.3. Remote Control

BASIC OPERATIONS

1. **POWER:** Turn on the TV/Standby
2. **MUTE:** Mute the device
3. **PICTURE:** Output image mode selection
4. **SOUND:** Setting audio options
5. **INPUT:** AV input source selection
6. **MENU:** Show Menu
7. **EXIT:** Exit the Menu
8. **16:9/4:3:** Aspect ratio selection button
9. **INFO:** Show information about the current programme
10. **NUMBER KEYS:** Change the channel directly
11. **FAV:** Show the list of favorite channels
12. **↶:** Return to the previous channel tuned
13. **VOL+:** Increase volume
14. **CH+:** Next Channel
15. **UP:** Up
16. **OK:** Confirm
17. **LEFT:** Left
18. **RIGHT:** Right
19. **DOWN:** Down
20. **VOL-:** Decrease volume
21. **CH-:** Previous Channel



- 22. **SUBTITLE:** Subtitles selection
- 23. **AUDIO:** Audio language selection
- 26. **CH/LIST:** Show the list of channels
- 28. **EPG:** Show the Electronic Program Guide
- 29. **ECO (TFT OFF):** Turn On/Off the screen to save energy when the TV is not being watched
- 38. **SLEEP:** Auto Power Off Timer

TELETEXT MODE

- 34. **TV/TTX:** Show the Teletext
- 35. **HOLD:** Hold the current page visible
- 36. **SIZE:** Show a half page in double size, after that, the other half and press again to return to the standard size.
- 37. **SUBPAGE:** Press it to see subpage and press again to cancel
- 39. **COLOR BUTTONS:** Shortcut from the current page to other pages

PLAYBACK MODE

- 24. **GOTO:** Go to a specific point in the playback
- 25. **REPEAT:** Repeat mode
- 27. **PLAYLIST:** Show playlist
- 30. **▶:** Start/Continue playback
- 31. **||:** Pause playback
- 32. **RECORD:** Recorder function
- 33. **STOP:** Stop playback
- 34. **◀◀:** Fast Rewind Playback
- 35. **▶▶:** Fast Forward Playback
- 36. **◀◀:** Previous file or chapter
- 37. **▶▶:** Next file or chapter

Install the Batteries

Remove the lid of the battery compartment on the back of the remote control unit by moving the lid.

Place two AA batteries, 1.5V battery compartment respecting the polarity.

Do not mix new with old batteries or different types of batteries.

Replace the battery compartment cover by moving it until it clicks.

Important:

When replacing the batteries, take special care in disposing of used respecting the rules in force. Please deposit used batteries in the place assigned to ensure they are recycled surely maintaining the environment. Do not burn or bury batteries.

Using the Remote Control Unit

Always point the remote control unit directly to the sensor on the front panel of the player, not to your TV.

It should be a maximum of 7 meters distance and 30 degrees to the right or left of the IR receiver to work properly.

Important:

Do not leave the remote control unit in extremely hot or humid places.

2. INSTALLATION

2.1. Power Supply Connection

Connect the power cord to a home power outlet.



2.2. RF Antenna Connection

Connect the antenna as shown in the figure to receive the analog or digital (DTT) TV signal.

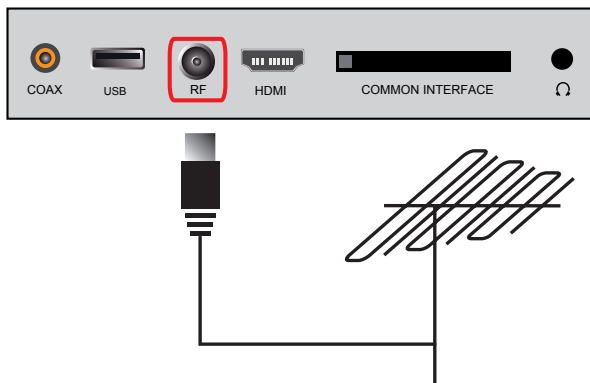

2.3. Connecting via Composite Video

Connect your video player (VHS, Betamax, etc. ...), decoder, DVD or similar with the corresponding tri-color RCA cable, from the AV output (audio/video) of your video equipment to the video and audio inputs to your TV, as shown in the figure.

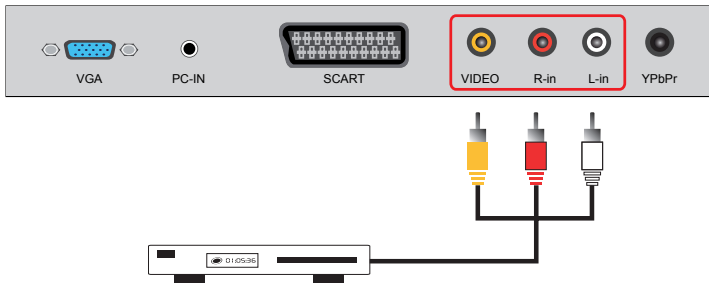

2.4. Connecting via SCART

Connect your video player (VHS, Betamax, etc. ...), decoder, DVD or similar with the corresponding SCART cable from the SCART output of your video equipment to the SCART input of your TV, as shown in figure.

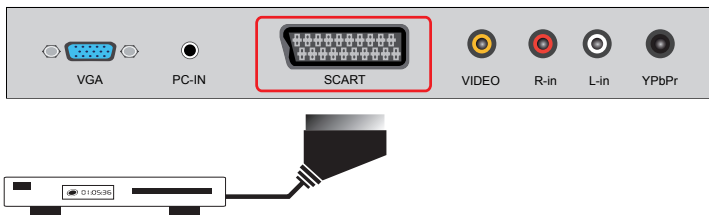

2.5. Connecting via Component Video

Connect your video player (VHS, Betamax, etc. ...), decoder, DVD or similar with an RCA cable, from the YPbPr video output of the device to the YPbPr video input on your TV, as shown in Figure . Use a second RCA cable to connect the audio. Through this entry you can get HD video.

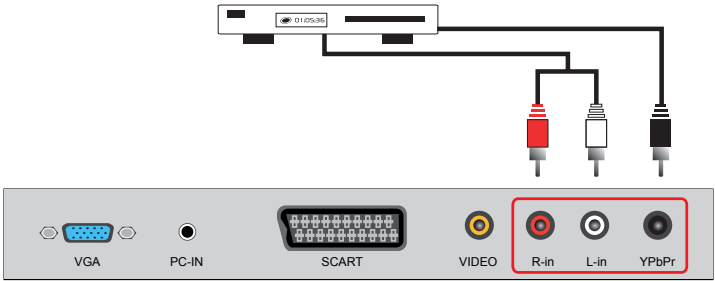

2.6. Connecting via HDMI

Connect your video player (VHS, Betamax, etc. ...), decoder, DVD or similar, with the corresponding HDMI cable from the HDMI output of your video equipment to the HDMI input on your TV, as shown in figure. This cable transfers HD video and audio.

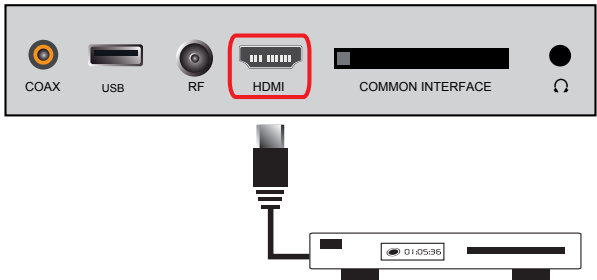

2.7. Connecting to a PC

Connect the VGA output (RGB) from your PC to the corresponding input on your TV, and the audio output from your computer to the PC IN input of your television, as shown in figure.

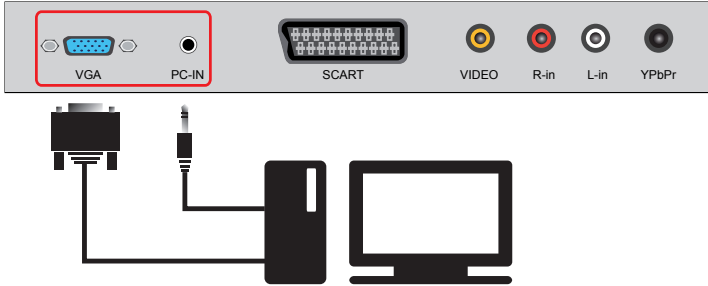

2.8. Common Interface Slot

Insert a card into the Common Interface slot to receive conditional access signals such as pay-DBT signal (in this case insert a card CAM).

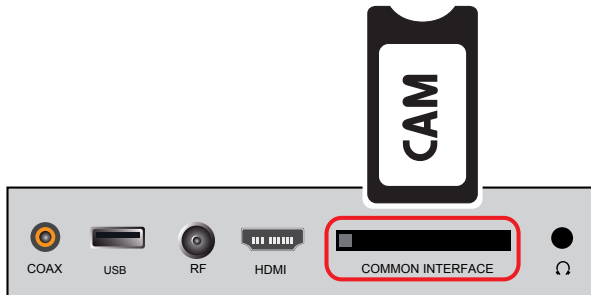

2.9. Connect to Digital Audio Amplifier

Take the coaxial digital audio output of your TV to connect to a hifi system you have, and improve your sound experience.

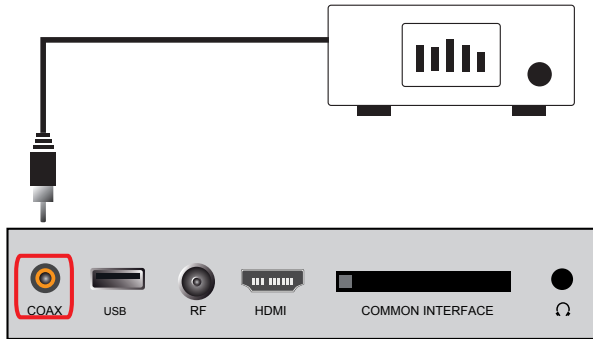

2.10. Connecting Headphones

Use the HEADPHONES output of your TV set to listen the audio of the unit through your own stereo headphones. When you connect headphones to the unit, the main speakers will be silenced.

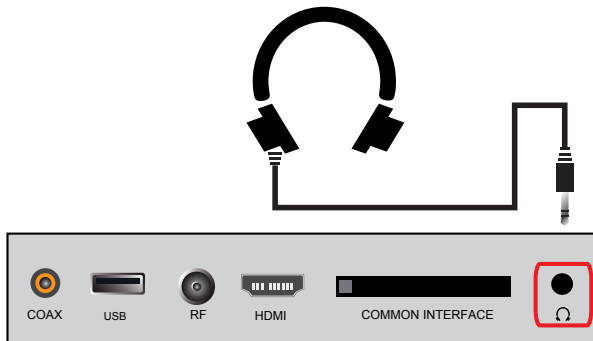

3. OPERATION

3.1. Initial Installation

Press the red **POWER** button on your remote control (or your TV). The first time you turn on the machine or each time you retrieve the initial configuration of the device, the initial setup wizard will be launched on screen. Connect the antenna cable to the RF connector of the patch panel and follow the steps indicated on screen to set the basic system settings (Language, Country, etc.).

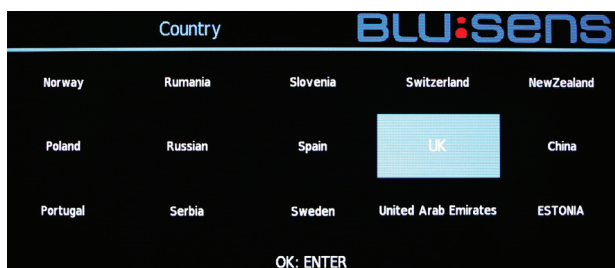

Press ▲, ▼, ◀, and ▶ key on the remote control to select language which you wish, the press **OK** to confirm. Repeat the procedure for selecting the country. After pressing **OK** the machine starts an auto search channel.

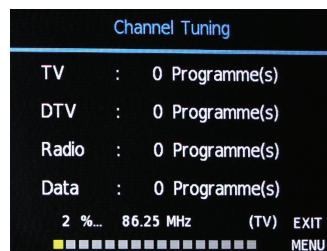

Standby

Press **POWER** key on the remote control and your TV will be in Standby.

ATTENTION:

- 1. TV set will automatically turn to standby if there is no signal input for 5 minutes when the TV turns on.
- 2. TV set will automatically turn to standby when the preset time for turning off is reached.
- 3. If you do not use it for a long time, please turn off the power supply for the machine. Do not let the machine work in standby state for a long time.

3.2. Signal Source Selection

Press **INPUT** on the remote control and use the **▲** / **▼** keys or **CH+/CH-** key to select the signal source (AV, HDMI, VGA, SCART, USB, YPbPr) or choose DTV to enter the digital TV. Press **OK** to confirm your choice.

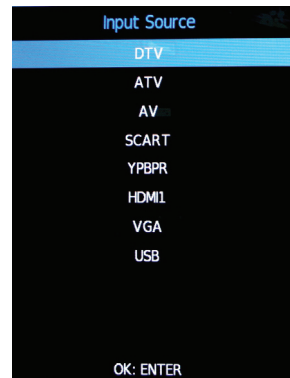

3.3. DTV Mode Operations

Use the **CH+** or **CH-** buttons to tune the desired channel, or enter the channel number directly using the numeric keypad. Press **OK** to screen display the TV and Radio channel list (press the **◀** and **▶** buttons to sort by groups and display only DTV channels, ATV channels, Radio channels, etc.).

Use **AUDIO** button to select audio language broadcasting, **SUBTITLE** to show or hide subtitles on the screen and **FAV** to see the list of your favorite channels.

3.4. Timeshift

To start the Timeshift function press PAUSE, the image will be freeze and the buffer starts to store information.

When you want continue with the viewed press PLAY and this start. You can advance or rewind in the Timeshift.

To stop the Timeshift function press the STOP button and come back to the direct viewed of the TV.

3.5. Record

To realize a recording, first you need connect a storage device in your TV (for example a USB Pendrive). Once connected you can begin a record.

Press REC in your remote control and start automatically the recording of the TV program that you visualize. One circle in the low right corner of your display indicate you that a recording is now active.

If you press REC once time you can see the info of the recording: the transcurrred time since the start, the resting time of recording and the recording program.

To stop the recording press STOP and this finish and automatically store in your device.

3.6. EPG

To access to the program guide press EPG in your remote control. Will be show a list with tuned channels.

If you places in the headline of the EPG you can change between TIME and CHANNELS.

TIME: You will see a program and channel list that are issued. You can change the viewed day pressing ◀y▶ on the second info row.

CHANNELS: You can see all programs that will be issued during the day in all channels and see all the info of them.

In both menus, will be show on low zone many menus with that will be able to realize recordings and visualize them. To this you need connect a storage device.:

- **Record:** Selecting a program, you can programme the recording of the same one. Have many record options: Mode Auto, Mode Once, Mode Every day y Mode Weekly (Can adjust day, month, hour y minute of begun and final of record, except Mode Auto).
- **Info:** You will se all the info of the selected program.
- **Schedule:** You can see the programmed recording jobs. Pressing the RED button you delete the select job.
- **Remind:** Pressing BLUE button you can programme a recording remind that will appear in the selected moment.

3.7. INFO

Pressing INFO button in your remote control will be show one context menu with the channel and program info that you visualize in this moment.

If you press ◀ and ▶ you can see the next program that will be issued and go back to the actually.

3.8. PlayList

To see a realized record, press PLAYLIST in your remote control and will be show a list with this recordings and stored in your device. Press OK to begin his visualization and STOP to finish.

If you press RED button, you delete the select recording, and GREEN button will be show the record info.

4. SETTINGS

Turn on the TV by pressing the red **POWER** button, press **MENU** to display the main menu screen and use the ◀ and ▶ direction buttons or **VOL-** y **VOL+** to select the adjustment sort menu, which includes 6 sorts: Channel, Picture, Sound, Option, Time and Lock. Press ▲ y ▼ or **CH+** y **CH-** to select what is needed to adjust in sort menu.



Press **OK** key on the remote control to set or enter into next menu.

Press **MENU** to exit the main menu when the TV displays the Main Menu.

Press **MENU** key to return to previous menu when the TV displays the sub-menu.

Press **INPUT** key to display the signal source menu.

During the operation, the selections which can not be adjusted at current mode will be hidden automatically and the color of the selections will be changed into gray.

Menu Operation Instruction in this manual is explained according to TV mode. The operations in other modes are similar to the one in TV mode. Users can take it as reference.

4.1. Channel Settings

Press **MENU** key, CHANNEL menu shows on the screen. Press **▲** and **▼** key to select the item you'd like to adjust or set and press **OK**.



- **Auto Tuning:** Press **/▶** key to select tune type (ATV, DTV or DTV+ATV). Press **▼** key to enter into country menu, you can select country where are you by pressing **▲ / ▼ / ◀ / ▶**. Press **OK** key to confirm and start auto tuning. During auto tuning, the screen display “Do you want to skip ATV Tuning?” by pressing **MENU**. Press **◀** key to confirm or **▶** key to cancel. When you press **◀** key to confirm, the machine starts auto tuning DTV channel. During auto tuning, the screen display “Do you want to skip DTV Tuning?”

Tune Type		DTV + ATV
Rumania	Slovenia	Switzerland
Russian	Spain	UK
Serbia	Sweden	United Arab Emirates
MENU: RETURN		

by pressing **MENU** key. Press ◀ key to confirm or ▶ key to cancel.

- **ATV Manual Tuning:** Press ▲ / ▼ key to select Search, and then press ◀ / ▶ key to conduct manual search. After searching you may save the channel searched to other positions. At this time press ▲ / ▼ key to select “Storage to” and then press ◀ / ▶ key to choose channel number. After selecting “Fine-Tune” press ◀ / ▶ key to tune from low frequency or high frequency. During manual search you also may press **MENU** key to interrupt the search and return to the last menu.

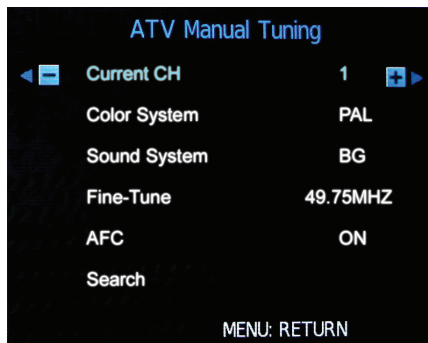

- **DTV Manual Tuning:** Press ◀ / ▶ key to select channel, then press **OK** key to conduct search. During the search you may press **MENU** key to interrupt the search and return to the last menu.

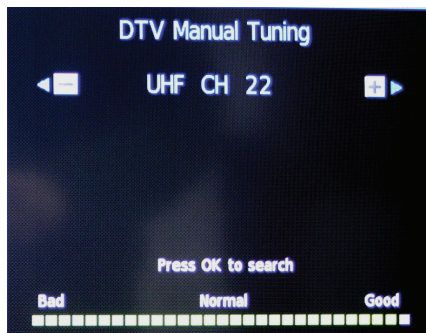

- **Programme Edit:** Press ▲/▼ key to select the channel you'd like to edit.



DELETE: When you select a channel, a dialog box of “Are you sure?” will appear on the screen after pressing the **RED** key. Press ◀ key to delete the channel and ▶ key to cancel operation.

RENAME: After selecting channel press **GREEN** key. Press **MENU** key to return main menu

MOVE: After selecting channel press **YELLOW** key. MOVE icon appears behind the channel which you select. Press **YELLOW** again to cancel it. Press ▲/▼ key to select the channel position that you'd like to move and press **OK** key to confirm. Press **MENU** key to return main menu.

SKIP: After selecting channel press **BLUE** key. SKIP icon appears behind the channel which you select. Press **BLUE** key again to cancel it. Press **MENU** key to return main menu.

FAVOURITE: After choosing channel press **FAV** key. FAVOURITE icon appears behind the channel which you select. Press **FAV** key again to cancel. Press **MENU** key to return main menu.

- **Signal Information:** You can look through signal information.
- **CI Information:** When you insert the CI card, press **OK** key to enter into CI Information menu. You can look through CI information.

Select Channels with CH+/CH- key

Press **CH+/CH-** to select the channels. You can go to the last channel when pressing the **RETURN** key. You can switch the two favourite channels as you like.

Select Channels with Numeric Keys

1. Operations to select channels with 1 digit (0-9): Press the number keys (0-9) on the remote control to select TV channel directly.

2. Operations to select channels with 2 digits (10-99): Press the number keys with 2 digits (10-99) on the remote control to select TV channels.

3. Operations to select channels with 3 digits (100-399): Press the number keys with 3 digits (100-399) on the remote control to select TV channel.

4.2. Picture Settings

Press the **MENU** key, Channel menu shows on the screen. Press ◀/▶ key to select PICTURE. Press ▲/▼ key to select item you'd like to adjust or set. Press **OK** key to enter into Picture Mode submenu.

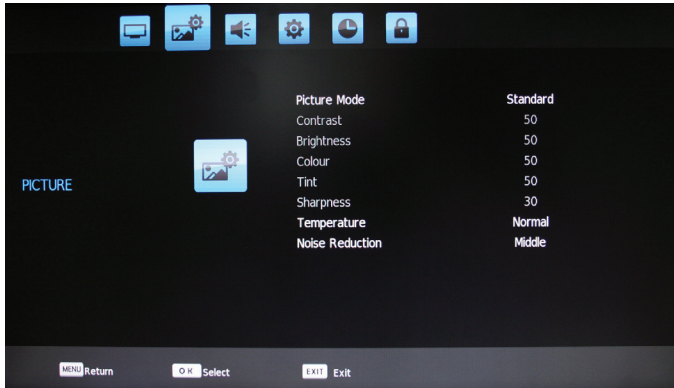

After selecting **Picture mode**, press **OK** key to enter into submenu. Press ▲/▼ key to select item you'd like to adjust or set.

- **Picture Mode**: Select picture mode between Standard, Soft, User and Dynamic.
- **Contrast**: Adjust the contrast of whole picture; increasing analog value increases contrast, decreasing analog value decreases contrast (0-100).
- **Brightness**: Adjust the brightness and blackness of whole picture; increasing analog value increases brightness, decreasing analog value decreases brightness (0-100).
- **Color**: Adjust the color of whole picture; increasing analog value increases color temperature, decreasing analog value decreases color temperature (0-100).

- **Sharpness:** Adjust the sharpness of whole picture; increasing analog value increases definition, decreasing analog value decreases definition (0-100).
- **Tint:** Adjust the tint of whole picture; increasing analog value increases green, decreasing analog value increases purple (0-100).

NOTE: Tint can be adjusted only in NTSC system.

After selecting **Color Temperature**, press **OK** key to enter into Color Temperature submenu. Press ▲ / ▼ key to select item you'd like to adjust or set.

- **Color Temperature:** Select color temperature between four modes: Standard, Warm, User and Cool.
- **Red:** Adjust red; increasing analog value increases red, decreasing analog value decreases red (0-100).
- **Green:** Adjust green; increasing analog value increases green, decreasing analog value decreases green (0-100).
- **Blue:** Adjust blue; increasing analog value increases blue, decreasing analog value decreases blue (0-100).

NOTE: The adjustment on red, green and blue is only available under User states.

After selecting **Noise Reduction**, press **OK** key to enter into Noise Reduction submenu. Press ▲ / ▼ key to select Noise Reduction mode: Off, Low, Middle, High and Default.

4.3. Sound Settings

Press the **MENU** key, Channel menu shows on the screen. Press ◀/▶ key to select **SOUND**. Press ▲/▼ key to select item you'd like to adjust or set. Press **OK** key to enter into Sound Mode submenu.



After selecting **Sound mode**, press **OK** key to enter into submenu. Press ▲/▼ key to select item you'd like to adjust or set.

- **Sound Mode**: Select Sound Temperature between five modes: Standard, Music, News, Sports and User.
- **Treble**: Adjust treble value; increasing analog value increases treble, decreasing analog value decreases treble (0-100).
- **Bass**: Adjust bass value; increasing analog value increases bass, decreasing analog value decreases bass (0-100).
- **Balance**: Adjust balance of left or right sound; increasing analog value decreases left volume, decreasing analog value decreases right volume (0-100).

After selecting **Auto Volume**, press **OK** key yo select "On" or "Off", open or close Auto Volume function.

After selecting **SPDIF MODE**, press ◀/▶ key to select “PCM” or “AUTO”.

After selecting **AD Switch**, press **OK** key to enter into AD Switch submenu. Press ◀/▶ key to select “On” or “Off”. When you select “On” you can adjust AD Switch by pressing ◀/▶ key.

4.4. Option Settings

Press the **MENU** key, Channel menu shows on the screen. Press ◀/▶ key to select **OPTION**. Press ▲/▼ key to select item you’d like to adjust or set. Press **OK** key to enter into Option Mode submenu.

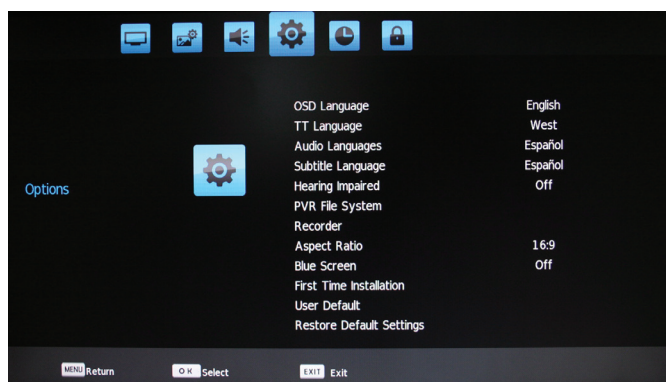

- **OSD Language:** Choose the OSD menu language with ◀/▶ / ▲/▼ buttons, press **OK** to confirm and **MENU** to return previous menu.
- **TT Language:** Select the alfabet of your region.
- **Audio Languages:** Choose the audio language with ◀/▶ / ▲/▼ buttons, press **OK** to confirm and **MENU** to return previous menu.
- **Subtitle Language:** Choose the subtitle language with ◀/▶ / ▲/▼ buttons, press **OK** to confirm and **MENU** to return previous menu.

- **Hearing Impaired:** Press **OK** to select “On”/”Off”.
- **PVR File System:** Press **OK** to enter into PVR File System submenu. Press ▲/▼ key to select “Check PVR File System” and press **OK**. After checking successful, press **MENU** key to exit menu operation. Press **REC** to record.



NOTE: Insert U disk into the interface of the machine before operating the PVR File System function.

- **Recorder:** Insert a storage device, and select one option: Record start, Record List, Record mode and Record Schedule.
- **Aspect Ratio:** press **OK** key to enter into Aspect Ratio submenu. Press ▲/▼ key to select aspect ratio mode: Auto, 4:3, 16:9, Zoom1, Zoom2 and Panorama.
- **Blue Screen:** Press **OK** key to select “On”/”Off”, open or close Blue Screen function.
- **First Time installation:** Configure the initial values
- **User Default:** The screen display “Are you sure?” by pressing **OK** key. You can press ◀ key to resume the factory setting or press ▶ key to cancel current operation.
- **DEFAULT SETTING:** Restore the initial values directly.
- **Software Update (USB):** Open or close software update fuction by USB pressing **OK**.

4.5. Time Settings

Press the **MENU** key, Channel menu shows on the screen. Press ◀ / ▶ key to select **TIME**. Press ▲ / ▼ key to select item you'd like to adjust or set. Press **OK** key to enter into Time Mode submenu.



- **Clock**: Press ▲ / ▼ key to select Date, Month, Year, Hour and Minute. Press ◀ / ▶ key to adjust value.
- **Country**: Choose the country with ◀ / ▶ / ▲ / ▼ buttons, press **OK** to confirm and **MENU** to return previous menu.
- **Time Zone**: Press ▲ / ▼ / ◀ / ▶ key to select country where you are.
- **Sleep Timer**: Press ▲ / ▼ key to select Sleep Time: Off, 10, 20, 30, 60, 90, 120, 180, 240 min.
- **Auto Sleep**: Press **OK** key to select "On/Off".

4.6. Lock Settings

Press the **MENU** key, Channel menu shows on the screen. Press ◀ / ▶ key to select LOCK. After pressing OK, enter the password using the numeric keys (default password is "0000"). Press ▲ / ▼ key to select item you'd like to adjust or set.

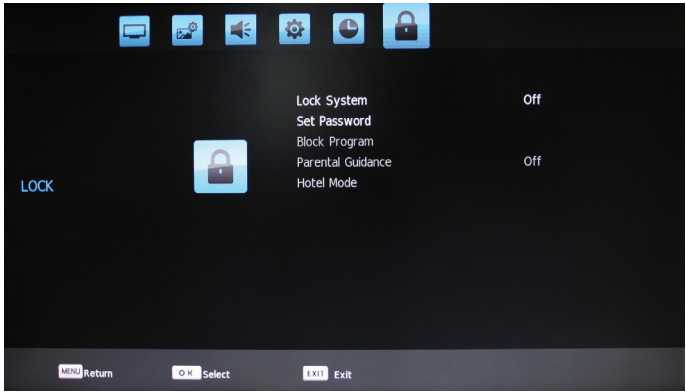

- **Lock System:** Press **OK** key to select "On/Off"
- **Set Password:** Press the numerical key to input old password. Input new password twice to complete the password change and return to last menu.
- **Block Program:** Press ▲ / ▼ key to select the channel that you'd like to lock and then press LOCK key to lock or unlock. Press **MENU** key to exit menu operation.
- **Parental Guidance:** Press ▲ / ▼ key to select: Off, 4, 5, 6, 7, 8, 9, 10, 11, 12, 13, 14, 15, 16, 17, 18.
- **Hotel Mode:** Press ▲ / ▼ key to select item you'd like to adjust or set.

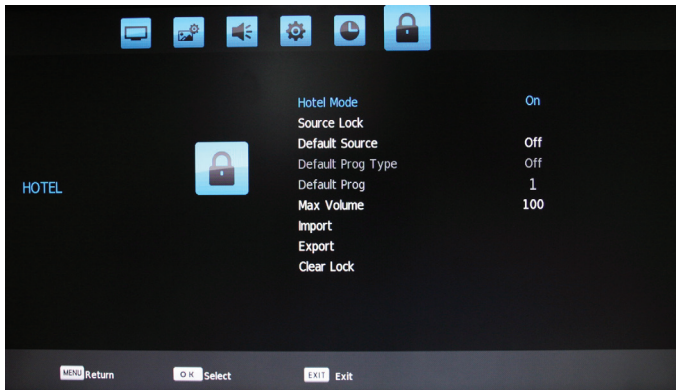

- **Hotel Mode:** Turn On or Off the hotel mode.
- **Source Lock:** Can block the select sources.
- **Default Source:** Press ▲/▼ key to select the source with the device turn on (TDT, TVA, HDMI...).
- **Default program type:** Press ▲/▼ key to select the default turn on option that you select: TDT or Radio.
- **Default program:** Select the predefined turn on channel.
- **Max volume:** Select the max volume that your hotel mode TV can offer.
- **Import:** Import hotel mode values since a external storage.
- **Export:** Export hotel mode values to a external storage.
- **Clear Lock:** Reset all the modified values an go back to the factory values.

5. PLAYING MULTIMEDIA FILES

Your TV is equipped with a simplified multimedia player, allowing you to play certain kinds of files from USB storage devices connected to your TV (e.g. an external hard drive). From this mode, you can view photos, videos and listen to MP3 music.

Insert a USB device into the USB port of the connections panel. Press **INPUT**, use ▲ or ▼ buttons to select USB and press **OK** to access the USB mode.

NOTE:

- 1. USB function support file format with video file/ sound file/ graphic file. For some nonstandard USB storage devices, may appear condition of unable recognize, please replace the standard USB storage device.
- 2. Streaming media system to play a file for each format has certain limitations, if more than the system limit, then play will be wrong.
- 3. Do not pull up USB storage devices when system playing, this may result in system or equipment problems.
- 4. The system supports USB 1.1 and USB 2.0 connector, the standard transport protocol such as U disk and removable hard disk storage devices, USB devices fileformat must be FAT or FAT 32, does not support NTFS.

Press **INPUT** key either on the remote control or on the panel. Source Menu will be displayed on the screen. Press ▲ or ▼ key, or **CH+/CH-** to select USB. Press **OK** key to enter into USB.



Remote Control Shortcut Keys

The last two row keys on the remote control are used for USB operation. Press ◀/▶ key or **VOL+/VOL-** to select the adjustment sort menu, which includes 4 sort: PHOTO, MUSIC, VIDEO and TEXT.



Press ◀/▶ key to select PHOTO and **OK** to confirm and read your photo documents. Press ◀/▶ / ▲ / ▼ key to select photo and press **OK** (selected and the file lower right corner shows a red hook, you can choose photos to join playlist). Press **INDEX** key to play. When you choose nothing, the machine will join all the photos in the file in playlist automatically.











NOTE:

The operation method of the MUSIC, VIDEO and TEXT are the same as PHOTO languages. Please refer to PHOTO options. Press **PLAY** key to play.

Basic Function

When photos are playing, press **INFO** key and a toolbar will display under the screen (press ▼ key to hide toolbar).



	PLAY/PAUSE: Press ◀/▶ key to select this function. Press OK key to play or pause.
	PREV.: Press ◀/▶ key to select this function. Press OK key to read previous photo.
	NEXT: Press ◀/▶ key to select this function. Press OK key to read next photo.
	STOP: Press ◀/▶ key to select this function. Press OK key to stop playing and return to previous menu.
	REPEAT: Press ◀/▶ key to select this function. Press OK key to select repeat One or repeat all or not repeat.
	MUSIC: Press ◀/▶ key to select this function. Press OK key to play background music. (Music and photos need to place in the identical folder, or you may select some music in music file first).
	PLAYLIST: Press ◀/▶ key to select this function. Press OK key to show playlist.
	INFO: Press ◀/▶ key to select this function. Press OK key to show the information of photo, including resolution, size and so on.
	CLOCKWISE: Press ◀/▶ key to select this function. Press OK key to clockwise rotation photo.
	COUNTER-CLOCKWISE: Press ◀/▶ key to select this function. Press OK key to counter-clockwise rotation photo.

	ZOOM IN: Press ◀/▶ key to select this function. Press OK key to enlarge picture.
	ZOOM OUT: Press ◀/▶ key to select this function. Press OK key to reduce picture.
	MOVIE VIEW: Press ◀/▶ key to select this function. Press OK key to move the picture.
	FB: Press ◀/▶ key to select this function. Press OK key to fast back. Press PLAY key to play normally.
	FF: Press ◀/▶ key to select this function. Press OK key to fast forward. Press PLAY key to play normally.
	MUTE: Press ◀/▶ key to select this function. Press OK key to switch off sound.
	GO TO Time: Press ◀/▶ key to select this function. Press OK key to select the time to play.
	SET A: Press ◀/▶ key to select this function. Press OK key to set A and B, the film will circulating play in the time of A to B.
	SF: Press ◀/▶ key to select this function. Press OK key to slow down play speed. Press PLAY key to play normally.
	STEP: Press ◀/▶ key to select this function. Press OK key to play one step by step. Press PLAY key to play normally.
	ASPECT RATIO: Press ◀/▶ key to select this function. Press OK key to select Auto, 4:3, 16:9 or PC Mode.

6. TROUBLESHOOTING

If the device performance fails, check whether the detected problem is in the following table. If your device still fails, contact the customer service.

<p>Snowflake speckle and sound noise</p>	<ul style="list-style-type: none"> - Antenna cable connector is loose, cable is damaged. - Antenna cable type is not matching. - Direction or position of antenna is incorrect. - Signal is weak. 	<ul style="list-style-type: none"> - Check the antenna cable connector plug whether or not loose, cable whether or not perfect. - Check antenna cable type (VHF/ UHF). - Adjust direction or position of antenna. - Attempt to use signal amplifier.
<p>TV image is better, but has noise</p>	<ul style="list-style-type: none"> - Antenna cable connector is loose, cable is damaged. 	<ul style="list-style-type: none"> - Check the antenna cable connector plug whether or not loose, check cable condition.
<p>No image. No sound</p>	<ul style="list-style-type: none"> - Power plug is loose, power cord don't connect well. 	<ul style="list-style-type: none"> - Check power cord whether or not connect well. - Press POWER on panel or remote control. - Check if the  button is on.
<p>TV image has stripes</p>	<ul style="list-style-type: none"> - Signal is exposed to interference, such as car, neon light, electric blower, etc. 	<ul style="list-style-type: none"> - Don't use electric blower around machine, adjust antenna cable direction to reduce interference.
<p>TV image has shadows</p>	<ul style="list-style-type: none"> - TV signal is reflected by valley or building. - Direction of antenna is incorrect. 	<ul style="list-style-type: none"> - Use high directional antenna. - Adjust direction of antenna.
<p>TV no sound</p>	<ul style="list-style-type: none"> - Volume setting is too low. - Sound is muted. 	<ul style="list-style-type: none"> - Adjust volume to proper value. - Press MUTE to eliminate mute.

<p>Computer no display, and prompt no signal input, red indicator LED twinkling</p>	<p>- Signal cable is loose or fallen off.</p>	<p>- Check signal cable whether or not loose, fall off, reconnect again.</p>
<p>Remote control distance is short, lose control</p>	<p>- Receive window of remote control was covered by objects. - The battery energy of remote control is too low.</p>	<p>- Remove objects obstructing the receiver window of remote control. - Change battery.</p>
<p>Computer display is faint</p>	<p>- Adjustment is incorrect. - Display mode is incorrect.</p>	<p>- Use auto-adjustment function. - Use recommended mode.</p>
<p>Computer display image does not fill the screen</p>	<p>- Adjustment is incorrect. - Display mode is incorrect.</p>	<p>- Use auto-adjustment function. - Enter PICTURE to adjust horizontal or vertical position. - Use recommended mode.</p>
<p>Noise signals at turning off</p>	<p>- Electrical release at turning off.</p>	<p>- It is normal.</p>
<p>Can not operate this machine</p>	<p>- Exterior influence, for example lightning, static electricity and so on, which are possibly to disturb the normal operation of this machine.</p>	<p>- Press  button to turn off electrical source, then press  button to turn on the TV again after 1-2 minutes.</p>

7. SPECIFICATIONS

Screen

Model	H305HNCRST2B22PSP
TV System	PAL/NTSC
Panel	A Grade
Maximum Resolution	1920x1080
Brightness	250cd/m ²
Static Contrast	1000:1
Response Time	5ms
Consumption	<48W
Power Supply	100-240V AC, ~50/60Hz
Connectivity	Composite Video Input Component Video Input YPbPr SCART A/V Input Audio Input (R/L) PC Video Input (VGA) PC Audio Input HDMI Input RF Antenna Input (75Ω Unbalanced)
	Headphones Audio Output Coaxial Digital Audio Output
Data Interface	USB2.0 Host Port
	Common Interface
Supported System Files	NTFS, FAT32 and FAT16

Remote Control

Signal Type	Infrared
Control Distance	7 meters
Control Angle	30° (Horizontal)
Power Supply	AAA 1.5V

Multimedia Player

FILE	EXTENSION	FORMAT	COMMENTS
Video	.mpg .dat	MPEG-1/2 (vcd1.0, vcd1.1, vcd2.0, svcd)	
	.ts .m2ts .trp .vob	MPEG-2 (MP@ML) MPEG-2 HD	
	.avi	MPEG-4.2 (ASP@L5, 1080p) Xvid	
	.mp4	MPEG-4.14 (NERO DIGITAL)	
	.mkv	MPEG-4.10 AVC H.264 (BP@L3, MP@HL4.1)	
	Audio	MP3, AAC, AC3, EAC3	
Subtitles	.srt, .idx, .ssa, .smi, .sub		
Music	.mp3	MPEG1/2/2.5 layer 1/2/3 (ISO/IEC 111723, ISO/IEC 13818-3.2)	Sample rate: 8-48 KHz Bit Rate: 32K-320K bits/s
	.m4a .aac	AAC	Sample rate: 16- 48 KHz Bit Rate: 32K-192K bits/s
Photo	.jpg		
	.bmp		
	.png		

Blusens Technology
Edificio CNL
Av. Fernando Casas Novoa 37, B-2º
Santiago de Compostela - SPAIN
www.blusens.com



ESTE PRODUTO CONSEGUE ATINGIR ATÉ 50% DE POUPANÇA DE ENERGIA GRAÇAS ÀS SEGUINTE CARACTERÍSTICAS:

- PANEL DE TECNOLOGIA LED
- CONSUMO EM ESPERA INFERIOR A 1W
- INTERRUPTOR TRASEIRO PARA APAGADO TOTAL (CONSUMO 0)
- BOTÃO "ECO", O QUAL PERMITE DESLIGAR O PANEL MANTENDO A TV LIGADA
- FUNÇÃO AUTO-OFF (DESLIGAR AUTOMÁTICO), PERMITINDO DEFINIR UMA HORA ESPECÍFICA PARA DESLIGAR O APARELHO
- MODO DE GRAVAÇÃO QUE PERMITE PROGRAMAR GRAVAÇÕES DE TV DEIXANDO O APARELHO EM ESTADO DE EM ESPERA

Índice

1. INTRODUÇÃO	4
1.1. Informação de Segurança	4
1.2. Generalidades	10
1.2.1. Painel Frontal	10
1.2.2. Painel de ligação	11
1.2.3. Controlo Remoto.....	12
2. INSTALAÇÃO	15
2.1. Ligação de Fonte de Alimentação	15
2.2. Ligação de Antena RF	15
2.3. Ligar através de Vídeo Compósito	16
2.4. Ligar a partir do SCART	16
2.5. Ligar através de Vídeo Componente	17
2.6. Ligar através HDMI	17
2.7. Ligar a um PC.....	18
2.8. Ranhura de Interface Comum.....	18
2.9. Ligar a um Amplificador Áudio Digital.....	19
2.10. Ligar Auscultadores.....	19
3. FUNCIONAMENTO	20
3.1. Instalação Inicial	20
3.2. Selecção da Fonte de Sinal	21
3.3. Operações Modo DTV	21
3.4. Modo Comutação.....	22
3.5. Gravar	22
3.6. EPG	23
3.7. INFO.....	24
3.8. Lista de Reprodução	24

4. DEFINIÇÕES	25
4.1. Definições de Canal.....	26
4.2. Definições de Imagem	30
4.3. Definições do Som.....	32
4.4. Definições de Opção.....	33
4.5. Definições de Tempo	35
4.6. Definições de Bloqueio.....	36
5. REPRODUZIR FICHEIROS MULTIMÉDIA	38
6. RESOLUÇÃO DE PROBLEMAS	42
7. ESPECIFICAÇÕES	44

1. INTRODUÇÃO

1.1. Informação de Segurança

Para assegurar um funcionamento seguro e fiável deste equipamento, leia cuidadosamente todas as instruções neste manual do utilizador, em especial a informação de segurança a seguir.

CUIDADO: PARA EVITAR O RISCO DE CHOQUE ELÉCTRICO, NÃO RETIRE A TAMPA (OU A PARTE DE TRÁS). NÃO HÁ NO INTERIOR PARTES REPARÁVEIS. AS REPARAÇÕES DEVEM SER REALIZADAS APENAS POR PESSOAL QUALIFICADO.



O símbolo de um relâmpago com uma ponta, num triângulo equilátero, destina-se a alertar o utilizador para a presença de “tensão perigosa” não isolada no compartimento dos produtos que pode ser de magnitude suficiente para constituir um perigo de choque eléctrico para o ser humano.

O ponto de exclamação dentro dum triângulo equilátero destina-se a alertar o utilizador para a presença de instruções importantes de funcionamento e de manutenção (reparação) na literatura que acompanha o equipamento.



AVISO: PARA REDUZIR O RISCO DE INCÊNDIO OU DE CHOQUE ELÉCTRICO, NÃO EXPONHA O A APARELHAGEM À CHUVA OU HUMIDADE.

CUIDADO: O uso de controlos ou ajustamentos ou a execução de procedimentos para além dos aqui mencionados podem resultar numa exposição perigosa a radiação.

Deve estudar cuidadosamente este manual e tê-lo sempre pronto a usar. Existem, no entanto, algumas precauções de instalação e funcionamento que devem ser tidas em consideração:

1. **LER AS INSTRUÇÕES:** Todas as instruções de segurança e de funcionamento devem ser lidas antes de ligar este produto.
2. **GUARDAR AS INSTRUÇÕES:** Todas as instruções de segurança e de funcionamento devem ser guardadas para consulta futura.
3. **PRESTAR ATENÇÃO A TODOS OS AVISOS:** Todos os avisos no produto e nas instruções de funcionamento devem ser respeitados.
4. **SEGUIR AS INSTRUÇÕES:** Devem ser seguidas todas as instruções de uso e de funcionamento.
5. **LIMPEZA:** Desligar este produto da tomada de parede antes de efectuar a sua limpeza. Não usar detergentes líquidos ou em aerosol. Usar um pano humedecido para a limpeza.
6. **ACESSÓRIOS:** Não usar acessórios não recomendados pelo fabricante do produto dado poderem causar danos.
7. **ÁGUA E HUMIDADE:** Não use esta produto próximo de água - por exemplo próximo duma banheira, dum lavatório, dum lava-loiça, ou duma saída de lavandaria ou ou próximo duma piscina.
8. **ACESSÓRIOS:** Não colocar o produto num carro, base, tripé ou mesa instáveis. O produto pode cair, dando origem a lesões graves numa criança ou adulto e a danos graves no produto. Use somente com um carro, base, tripé, suporte, ou mesa



recomendados pelo fabricante, ou vendidos em conjunto com o produto. Qualquer montagem do produto deve ser executada seguindo as instruções do fabricante e utilizar um acessório de montagem por ele recomendado. O conjunto do produto com o carro deve ser movimentado com cuidado. Passos rápidos, força excessiva e superfícies irregulares podem dar origem a que o conjunto do carro se volte.

9. **VENTILAÇÃO:** As ranhuras e as aberturas no compartimento destinam-se à ventilação e para assegurar funcionamento fiável do produto e proteger de sobreaquecimento, e estas aberturas nunca devem ser bloqueadas ou tapadas. As aberturas nunca devem ser bloqueadas pela colocação do produto sobre cama, sofá, tapete ou outra superfície semelhante. Este produto não deve ser integrado em estruturas como estantes ou prateleiras a menos que seja proporcionada a ventilação adequada ou que as instruções do fabricante o permitam.

10. **FONTES DE ALIMENTAÇÃO:** O produto deve somente funcionar com a alimentação correspondente ao indicado na etiqueta. Se não tiver a certeza do fornecimento de corrente eléctrica da sua casa, consultar o seu distribuidor ou a empresa de energia eléctrica local. Para produtos que se destinam a ser alimentados a bateria, ou outras fontes, consulte as instruções de funcionamento.

11. **LIGAÇÃO À TERRA OU POLARIZAÇÃO:** Este produto pode estar equipado com uma ficha de corrente alterna polarizada (uma ficha com um pólo maior que outro). Esta ficha encaixará na tomada de corrente eléctrica num só sentido. Esta é uma característica de segurança. Se não conseguir introduzir completamente a ficha na tomada, tente rodar a ficha. Se mesmo assim a ficha não encaixar,

deve contactar um electricista para substituir a tomada danificada. Não destrua a ficha polarizada que tem a finalidade de segurança.

12. **PROTECÇÃO DO CABO DE ALIMENTAÇÃO:** Os cabos de alimentação devem ser colocados de modo que não possam ser facilmente pisados ou pressionados por objectos que estejam na sua frente ou contra eles, prestando particular atenção aos cabos nas fichas, conectores e o lugar por onde saem do produto.

13. **FICHA DE LIGAÇÃO:** O produto está equipado com uma ficha de ligação com protecção de sobrecarga. Esta é uma característica de segurança. Consultar o manual de instruções para substituir ou reiniciar o dispositivo de protecção. Se for necessário substituir a ficha, assegurar que o técnico de reparação usou uma ficha de substituição especificada pelo fabricante que tenha a mesma protecção de sobrecarga que a ficha original.

14. **LIGAÇÃO A TERRA DA ANTENA EXTERIOR:** Se estiver ligado ao produto uma antena exterior ou um sistema de cabo, assegurar que a antena ou o sistema de cabo estão ligados à terra, de modo a proporcionar a mesma protecção em relação a picos de tensão e cargas estáticas que tenham sido geradas. O Artigo 810 do Código Eléctrico Nacional, ANSI/NFPA 70, fornece informação em relação à ligação adequada a terra do mastro e da estrutura de suporte, do cabo de guia até uma unidade de descarga da antena, tamanho dos

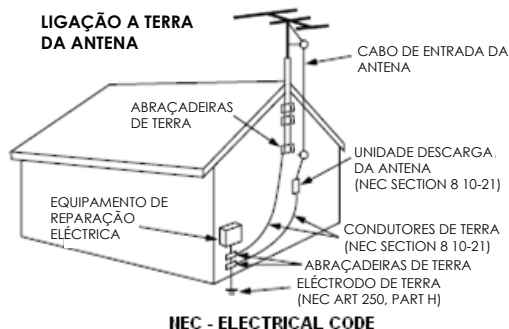

condutores de terra, localização da unidade de descarga da antena, ligação dos eléctrodos de terra e requisitos para o eléctrodo de terra.

15. **RELÂMPAGOS:** Para uma maior protecção deste produto durante uma trovoadas, ou quando não vai ser utilizado durante um longo período, desligue-o da tomada de corrente e desligue a antena ou o sistema de cabo. Isto evitará danos no produto devido a relâmpagos e a picos de de tensão.

16. **LINHAS DE TENSÃO:** Um sistema de antena exterior não deve ser colocado próximo das linhas de tensão ou outras luzes eléctricas ou circuitos de alimentação, ou onde possa cair sobre estas linhas de alimentação ou circuitos. Quando se instala um sistema de antena exterior, deve ser tido o maior cuidado para evitar o contacto com estas linhas de alimentação ou circuitos, uma vez que o contacto com os mesmos pode ser fatal.

17. **SOBRECARGA:** Não sobrecarregue as tomadas, os cabos de extensão, ou os conectores dado que isso pode originar risco de incêndio ou choque eléctrico.

18. **ENTRADA DE OBJECTOS OU LÍQUIDOS:** Nunca introduzir objectos de nenhum tipo nas aberturas do produto dado poderem entrar em contacto com pontos de tensão ou curto-circuitar partes o que pode originar incêndio ou choque eléctrico. Nunca derrame líquidos de nenhum tipo sobre o produto.

19. **REPARAÇÃO:** Não tentar reparar este produto pois abrir ou retirar as tampas pode expô-lo a tensões perigosas ou outros riscos. Entregue todas as reparações a pessoal qualificado.

20. **DANOS QUE EXIGEM REPARAÇÃO:** Desligar este produto da tomada e deixar que a reparação seja executada por pessoal de reparação qualificado dentro das seguintes condições:

- Quando o cabo de alimentação ou a ficha estiverem danificados.

- Se tiver sido derramado líquido ou tiverem caído objectos no interior do produto.
- Se o produto tiver sido exposto à chuva ou água.
- Se o produto não funcionar normalmente seguindo as instruções de funcionamento. Ajustar somente aqueles controlos que estiverem mencionados nas instruções de funcionamento uma vez que um ajustamento de outros controlos pode resultar em danos e exigir frequentemente a intervenção extensiva dum técnico qualificado para colocar o produto de novo em funcionamento normal.
- Se o produto tiver sido deixado cair ou danificado de qualquer forma.
- Quando o produto apresenta uma alteração significativa de desempenho - isto indica uma necessidade de reparação..

21. PEÇAS DE SUBSTITUIÇÃO: Quando são necessárias peças de substituição, assegurar que o técnico de reparação usou as peças de substituição especificadas pelo fabricante ou que tenha as mesmas características que a peça original. Substituições não autorizadas podem resultar em incêndio, choque eléctrico ou outros riscos.

22. VERIFICAÇÃO DE SEGURANÇA: Após a finalização de qualquer assistência ou reparações a este produto, solicite ao técnico de reparação para executar verificações de segurança para determinar se o produto está em condições correctas de funcionamento.

23. MONTAGEM NA PAREDE OU TECTO: O produto deve ser montado numa parede ou tecto somente como recomendado pelo fabricante.

24. CALOR: O produto deve estar localizado afastado de fontes de calor, tal como radiadores, convectores, fornos ou outros produtos (incluindo amplificadores) que produzam calor.

1.2. Generalidades

1.2.1. Painel Frontal

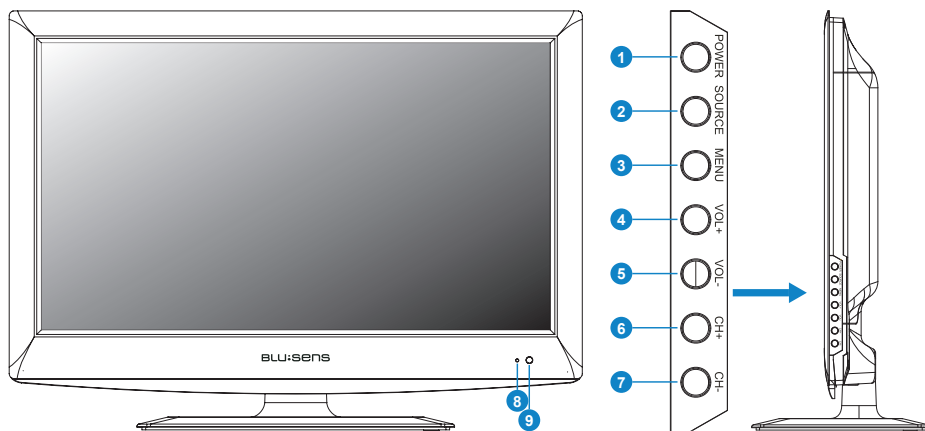

1. Ligar a TV/ Em espera
2. Selecção de fonte de entrada áudio/vídeo
3. Abrir menu de configurações
4. Aumentar o volume
5. Reduzir o volume
6. Canal seguinte
7. Canal anterior
8. LED Estado (Ligar: Verde / Em espera: vermelho)
9. Receptor de infravermelhos IR

1.2.2. Painel de ligação

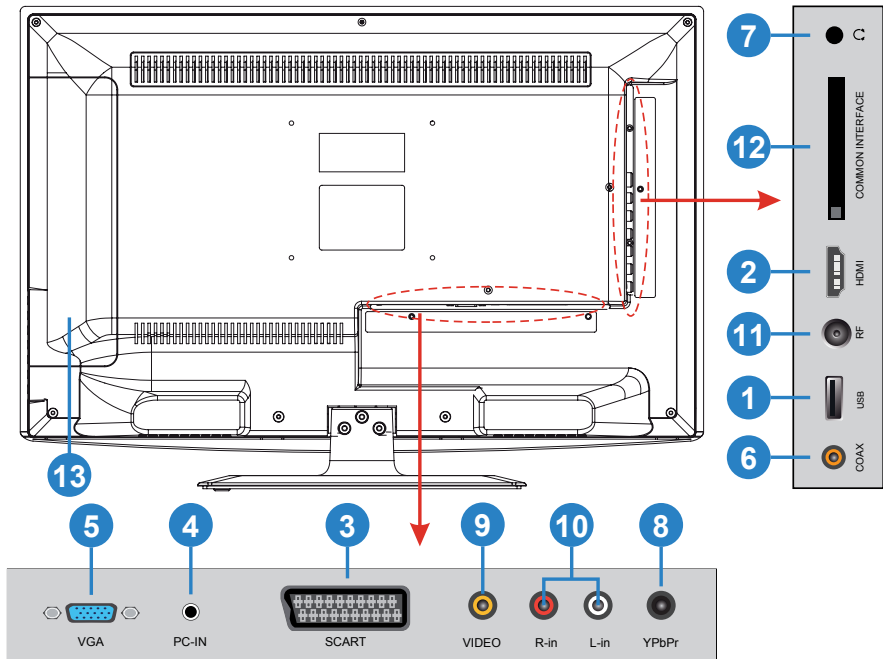

- | | |
|--------------------------------|---------------------------------|
| 1. Porta alojamento USB | 8. Componente entrada vídeo |
| 2. Entrada HDMI | 9. Compósito entrada vídeo |
| 3. Entrada SCART A/V | 10. Entrada áudio estéreo (E/D) |
| 4. Entrada áudio PC | 11. Conector de antena RF |
| 5. Entrada de vídeo VGA PC | 12. Common Interface |
| 6. Saída áudio digital coaxial | 13. Conmutador de Alimentação |
| 7. Saída áudio auscultadores | |

1.2.3. Controlo Remoto

FUNCIONAMENTO BÁSICO

1. **POWER:** Ligar a TV/ Em espera
2. **MUTE:** Pôr o dispositivo no silêncio
3. **PICTURE:** Modo selecção imagem inteligente
4. **SOUND:** Definição de opções de som
5. **INPUT:** Selecção de fonte de entrada AV
6. **MENU:** Mostrar Menu
7. **EXIT:** Sair do Menu
8. **16:9/4:3:** Botão de selecção do formato
9. **INFO:** Mostrar informação acerca do programa actual
10. **TECLAS NUMÉRICAS:** Mudar directamente o canal
11. **FAV:** Mostrar lista de canais favoritos
12. **↶:** Voltar para o canal anterior sintonizado
13. **VOL+:** Aumentar o volume
14. **CH+:** Canal seguinte
15. **PARA CIMA:** Para cima
16. **OK:** Confirmar
17. **ESQUERDA:** Esquerda
18. **DIREITA:** Direita
19. **PARA BAIXO:** Para baixo
20. **VOL-:** Diminuir o volume



- 21. **CH-**: Canal Anterior
- 22. **SUBTITLE**: Selecção de legendas
- 23. **AUDIO**: Selecção idioma áudio
- 26. **CH/LIST**: Mostrar a lista de canais
- 28. **EPG**: Mostrar Guia Electrónico de Programas
- 29. **ECO (TFT OFF(DESLIGADO))**: Ligar/Desligar o ecrã para poupar energia quando a TV não está a ser vista
- 38. **SLEEP**: Temporizador de Desligar Automático

MODOS TELETEXTO

- 34. **TV/TXT**: Mostrar o Teletexto
- 35. **HOLD**: Manter a página actual visível
- 36. **SIZE**: Mostra metade da página em tamanho duplo, e depois, a outra metade e premir de novo para voltar ao tamanho normal
- 37. **SUBPAGE**: Premir para ver a sub-página e premir de novo para cancelar
- 39. **BOTÕES DE COR**: Atalho da página actual para outras páginas

MODOS REPRODUÇÃO

- 24. **GOTO**: Ir para um ponto específico da reprodução
- 25. **REPEAT**: Modo repetir
- 27. **PLAYLIST**: Mostra a lista de reprodução
- 30. **▶**: Iniciar/Continuar a reprodução
- 31. **||**: Fazer pausa na reprodução
- 32. **RECORD**: Função gravar
- 33. **STOP**: Parar a reprodução
- 34. **◀**: Retrocesso Rápido da Reprodução

35. ►►: Avanço Rápido da Reprodução

36. ◀◀: Ficheiro ou capítulo anterior

37. ►►: Ficheiro ou capítulo seguinte

Instalar as Baterias

Remover a tampa do compartimento da bateria na parte detrás do aparelho de controlo remoto movimentando a tampa.

Colocar duas baterias AA, 1.5V, no compartimento da bateria respeitando a polaridade.

Não misturar baterias novas com usadas ou de tipos diferentes.

Recolocar a tampa do compartimento movendo-a até fazer clique.

Importante:

Quando substituir as baterias, tenha um cuidado especial na deposição das baterias usadas respeitando as regulamentações em vigor. Depositar as baterias usadas no local respectivo para assegurar que são recicladas protegendo desta forma o ambiente. Não queimar ou enterrar as baterias.

Usar o Aparelho de Controlo Remoto

Apontar sempre o aparelho de controlo remoto directamente para o sensor no painel frontal do leitor, não para a sua TV.

Deve estar a um máximo de 7 metros de distância e a 30 graus para a direita ou para a esquerda do receptor IV para funcionar correctamente.

Importante:

Não deixar o aparelho de controlo remoto em locais extremamente quentes ou húmidos.

2. INSTALAÇÃO

2.1. Ligação de Fonte de Alimentação

Ligar o fio de alimentação a uma tomada eléctrica doméstica.



2.2. Ligação de Antena RF

Ligar a antena conforme mostrado na imagem para receber o sinal TV (DTT) analógico ou digital.

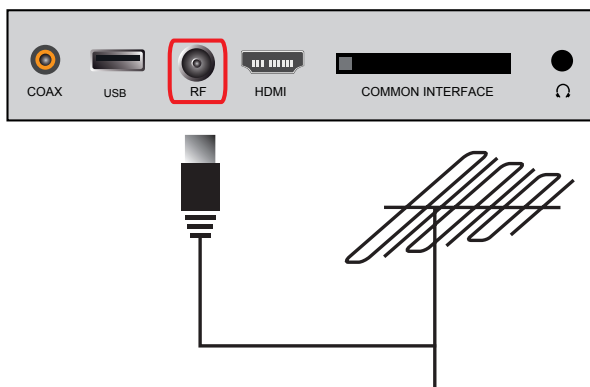

2.3. Ligar através de Vídeo Compósito

Ligar o leitor de vídeo (VHS, Betamax, etc. ...), decodificador, DVD ou similar com o cabo tri-colorido RCA correspondente, a partir da saída AV (áudio/vídeo) do seu equipamento de vídeo para as entradas de vídeo e áudio da sua TV, como mostrado na figura.

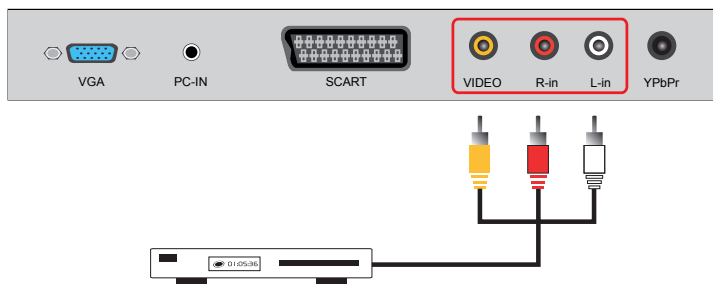

2.4. Ligar a partir do SCART

Ligar o leitor de vídeo (VHS, Betamax, etc. ...), decodificador, DVD ou similar com o cabo SCART correspondente, a partir da saída SCART do seu equipamento de vídeo para a entrada SCART da sua TV, como mostrado na figura.

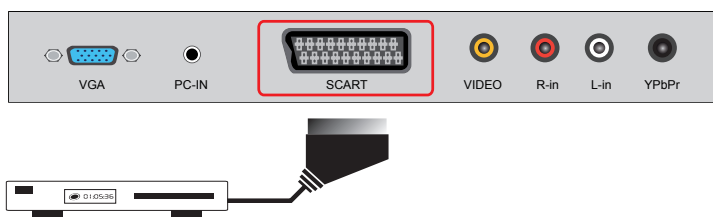

2.5. Ligar através de Vídeo Componente

Ligar o leitor de vídeo (VHS, Betamax, etc. ...), decodificador, DVD ou similar com o cabo RCA, a partir da saída de vídeo YPbPr do seu equipamento para a entrada de vídeo YPbPr da sua TV, como mostrado na figura. Usar um segundo cabo RCA para ligar o áudio. Através desta entrada pode obter vídeo HD.

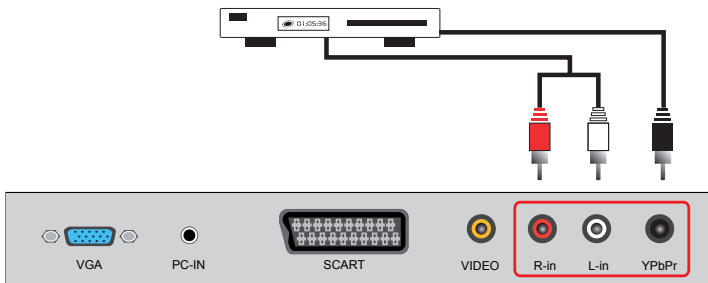

2.6. Ligar através HDMI

Ligar o leitor de vídeo (VHS, Betamax, etc. ...), decodificador, DVD ou similar com o cabo HDMI correspondente, a partir da saída HDMI do seu equipamento de vídeo para uma entrada HDMI na sua TV, como mostrado na figura. Este cabo transfere vídeo e áudio HD.

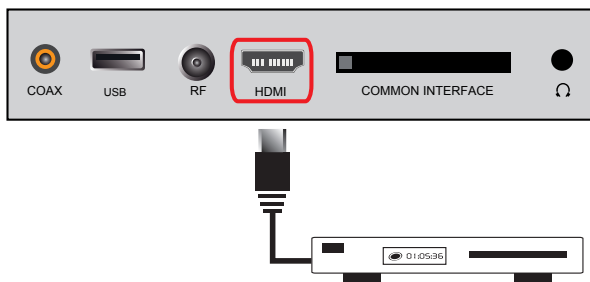

2.7. Ligar a um PC

Ligar a saída VGA (RGB) a partir do seu PC à entrada correspondente na sua TV e à saída áudio a partir do seu computador à entrada PC IN da sua televisão, como mostrado na figura.

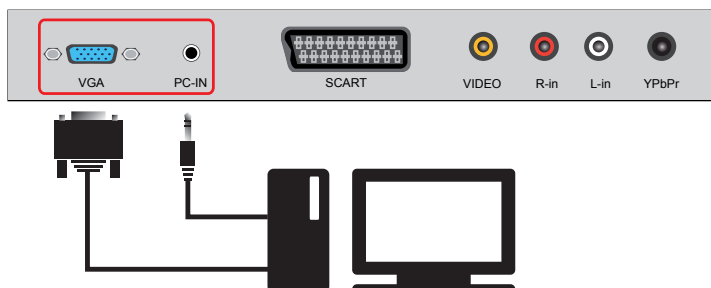

2.8. Ranhura de Interface Comum

Introduzir um cartão na ranhura de Interface Comum para receber sinais de acesso condicional como por exemplo o sinal de DTT-pago (neste caso introduzir um cartão CAM).

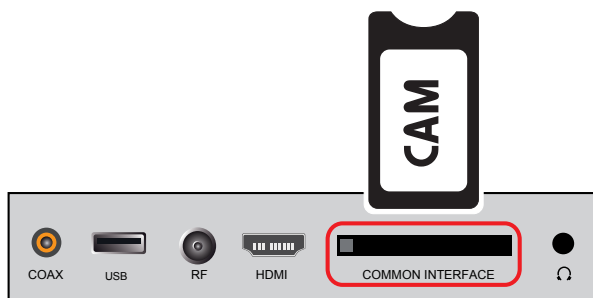

2.9. Ligar a um Amplificador Áudio Digital

Ligar a saída áudio digital coaxial da sua TV a um sistema hi-fi que possuir, e melhora a sua experiência de som.

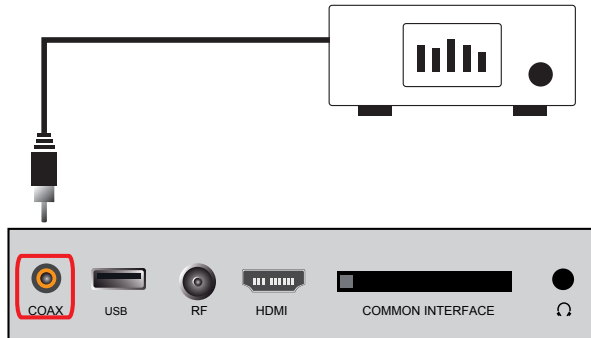

2.10. Ligar Auscultadores

Usar a saída AUSCULTADORES do seu aparelho de TV para ouvir o áudio da aparelhagem através dos seus próprios auscultadores estéreo. Quando ligar os auscultadores à aparelhagem, as colunas principais ficam sem som.

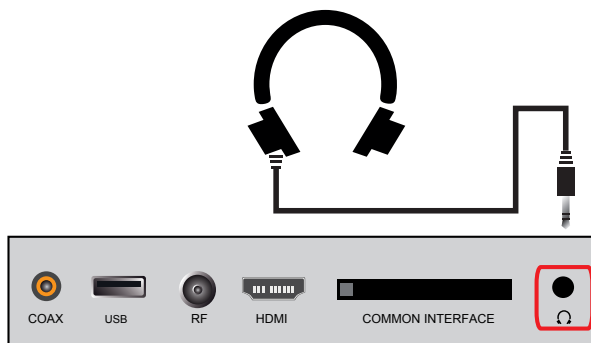

3. FUNCIONAMENTO

3.1. Instalação Inicial

Premir o botão vermelho **POWER** (Ligar) no controlo remoto (ou na sua TV). A primeira vez que liga o aparelho ou que restaura a configuração inicial do seu aparelho, aparecerá no ecrã o assistente de configuração inicial. Ligar o cabo da antena ao conector RF da caixa de conexão e seguir os passos indicados no ecrã para definir as configurações básicas do sistema (Idioma, País, etc.).

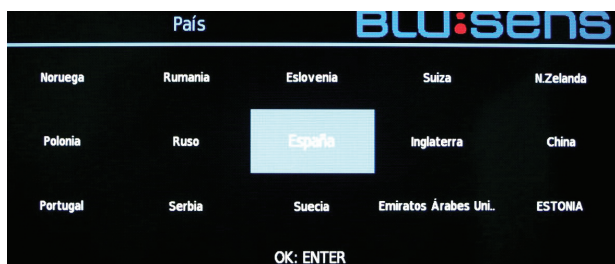
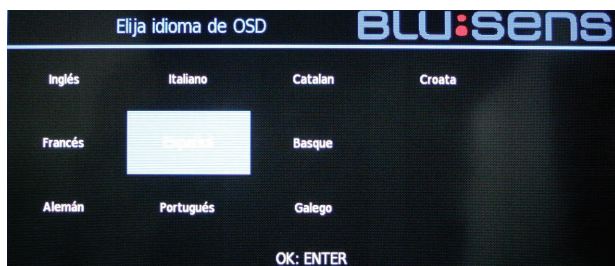

Premir a tecla ▲, ▼, ◀, e ▶ no controlo remoto para seleccionar o idioma pretendido, premir **OK** para confirmar. Repetir o procedimento para seleccionar o país. Após premir **OK** o aparelho inicia a busca automática de canal.



Em espera

Premir a tecla **POWER** no controlo remoto e a sua TV ficará em Em Espera.

ATENÇÃO:

- 1. A TV ficará em espera automaticamente se não houver entrada de sinal durante 5 minutos quando a TV é ligada.
- 2. A TV ficará em espera automaticamente quando o tempo pré-definido para se desligar for atingido.
- 3. Se não o usar durante um período prolongado, deve desligar a fonte de alimentação do aparelho. Não deve deixar o aparelho a funcionar no modo em espera durante um longo período.

3.2. Selecção da Fonte de Sinal

Premir **INPUT** no controlo remoto e usar as teclas ▲/▼ ou a tecla **CH+/CH-** para seleccionar a fonte de sinal (AV, HDMI, VGA, SCART, USB, YPbPr) ou escolher DTV para introduzir a TV digital. Premir **OK** para confirmar a sua escolha.

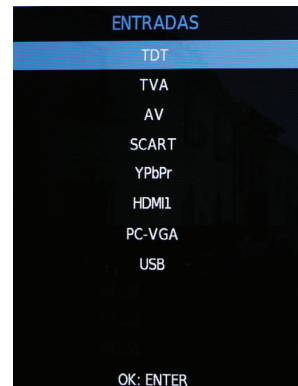

3.3. Operações Modo DTV

Usar os botões **CH+** ou **CH-** para sintonizar o canal pretendido, ou introduzir directamente o número do canal usando o teclado numérico. Premir **OK** para visualizar no ecrã a lista de canais de TV e Rádio (premir os botões ◀ e ▶ para ordenar por grupos e visualizar somente os canais DTV, os canais ATV, os canais de Rádio, etc.).

Usar o botão **AUDIO** para seleccionar o idioma de emissão áudio, **SUBTITLE** para mostrar ou ocultar as legendas no ecrã e **FAV** para ver a lista dos seus canais favoritos.

3.4. Modo Comutação

Para iniciar a função de Comutação premir **PAUSE**, a imagem congelará e a memória intermédia começa a memorizar informação.

Quando pretender continuar com o que estava a ver premir **PLAY** e este reinicia-se. Pode avançar ou retroceder na Comutação.

Para parar a função Comutação premir o botão **STOP** e retorna à visualização directa da sua TV.

3.5. Gravar

Para efectuar uma gravação, em primeiro lugar necessita de ligar à sua TV um dispositivo de armazenamento (por exemplo um dispositivo de memória USB). Uma vez ligado pode iniciar a gravação.

Premir **REC** no controlo remoto e iniciar automaticamente a gravação do programa de TV que está a visualizar. Um círculo no canto inferior esquerdo do visor indica que está uma gravação activa.

Se premir **REC** uma vez pode ver a informação da gravação: tempo decorrido desde o início, tempo restante e programa que está a ser gravado.

Para parar a gravação premir **STOP** e esta termina e é automaticamente memorizada no seu dispositivo de memória.

3.6. EPG

Para aceder ao guia de programas premir **EPG** no controlo remoto. Mostrará uma lista de canais sintonizados.

Se colocar no título do EPG pode alternar entre HORA e CANAIS.

HORA: Visualizará um programa e a lista de canais que são emitidos. Pode alterar a visualização premindo ◀ e ▶ na segunda linha de informação.

CANAIS: Pode ver todos os programas que serão emitidos durante o dia em todos os canais e toda a informação acerca dos mesmos.

Em ambos os menus, serão mostrados muitos menus na zona inferior dos quais é possível efectuar gravações e que podem ser visualizados. Para fazer isto necessita ligar um dispositivo de armazenamento.

- **Gravar:** Ao seleccionar um programa, pode programar a gravação do mesmo. Tem muitas opções de gravação: Modo Auto, Modo Uma Vez, Modo Diário, Modo Semanal (Pode ajustar dia, mês, hora e minuto do início e do fim da gravação, excepto no Modo Auto).
- **Informação:** Poderá ver toda a informação do programa seleccionado.
- **Programação:** Poderá ver as tarefas de gravação programadas. Ao premir o botão **VERMELHO** apaga a tarefa seleccionada.
- **Lembrete:** Ao premir o botão **AZUL** pode programar um lembrete de gravação que aparecerá no momento seleccionado.

3.7. INFO

Ao premir o botão **INFO** no controlo remoto será mostrado um menu de índice com informação do canal e programa que está a visualizar neste momento.

Se premir ◀ e ▶ pode ver o programa seguinte que será emitido e voltar ao programa que está a ser emitido.

3.8. Lista de Reprodução

Para ver uma gravação efectuada, premir **PLAYLIST** no controlo remoto e será mostrada uma lista com estas gravações e será memorizada no seu dispositivo. Premir **OK** para iniciar a visualização e **STOP** para terminar.

Se premir o botão **VERMELHO**, apaga a gravação seleccionada, e o botão **VERDE** mostrará a informação da gravação.

4. DEFINIÇÕES

Ligar a TV premindo o botão vermelho **POWER**, premir **MENU** para visualizar o ecrã do menu principal e usar os botões de direcção ◀ e ▶ ou **VOL-** e **VOL+** para seleccionar o menu de ajustamento de classificação, o qual inclui 6 ajustamentos: Canal, Imagem, Som, Opção, Hora e Bloqueio. Premir ▲ e ▼ ou **CH+** e **CH-** para seleccionar o que é necessário para ajustar no menu de classificação.



Premir a tecla **OK** no controlo remoto para aceder ou definir o menu seguinte.

Premir **MENU** para sair do menu principal quando a TV está mostrar o Menu Principal.

Premir a tecla **MENU** para voltar ao menu anterior quando a TV está mostrar o submenu.

Premir a tecla **INPUT** para visualizar o menu de fonte de sinal.

Durante o funcionamento, as selecções que não podem ser ajustadas no modo actual serão ocultadas automaticamente e a cor das selecções será alterada para cinzento.

O Menu de Instruções de Funcionamento neste manual é explicado de acordo com o modo TV. O funcionamento noutros modos é semelhante ao do modo TV. Os utilizadores podem usá-lo como referência

4.1. Definições de Canal

Premir a tecla **MENU**, será mostrado no ecrã o menu CANAL. Premir ▲ e ▼ para seleccionar o item que pretende ajustar ou definir e premir **OK**.



▪ **Sintonização Automática:** Premir a tecla ► para seleccionar o tipo de sintonização (ATV, DTV ou DTV+ATV). Premir a tecla ▼ para introduzir o menu do país, pode seleccionar o país onde está premindo ▲ / ▼ / ◀ / ▶. Premir **OK** para confirmar e iniciar a sintonização automática. Durante a sintonização automática, o ecrã mostra "Pretende saltar a Sintonização ATV?" premindo **MENU**. Premir a tecla ◀ para confirmar ou a tecla ► para anular. Quando prime a tecla ◀ confirmar, o aparelho começa a sintonização automática do canal DTV. Durante a sintonização automática, o ecrã mostra "Pretende saltar a

Modo	TDT + TVA	
Rumania	Eslovenia	Suíza
Ruso	España	Inglaterra
Serbia	Suecia	Emiratos Árabes Uni..

MENU: RETURN

Sintonização ATV?” premindo **MENU**. Premir a tecla ◀ para confirmar ou a tecla ▶ para anular.

- **Sintonização Manual ATV:** Premir a tecla ▲ / ▼ para seleccionar Busca, e depois premir a tecla **OK** para executar a busca manual. Após a busca pode memorizar o canal procurado para outras posições. Neste momento premir a tecla ▲ / ▼ para seleccionar “Guardar em”, e depois premir a tecla ◀ / ▶ para escolher um número de canal. Após seleccionar “Sintonia-Fina” premir a tecla ◀ / ▶ para sintonizar de baixa frequência ou alta frequência. Durante a busca manual pode premir a tecla **MENU** para interromper a busca e voltar ao último menu.



- **Sintonização Manual DTV:** Premir a tecla ◀ / ▶ para seleccionar o canal, depois premir **OK** para executar a busca. Durante a busca pode premir a tecla **MENU** para interromper e voltar ao menu anterior.

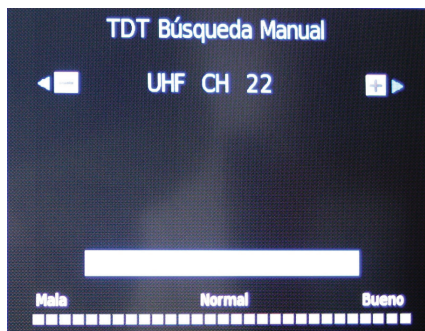

- **Editar programa:** Premir a tecla ▲ / ▼ para seleccionar o canal que pretende editar.

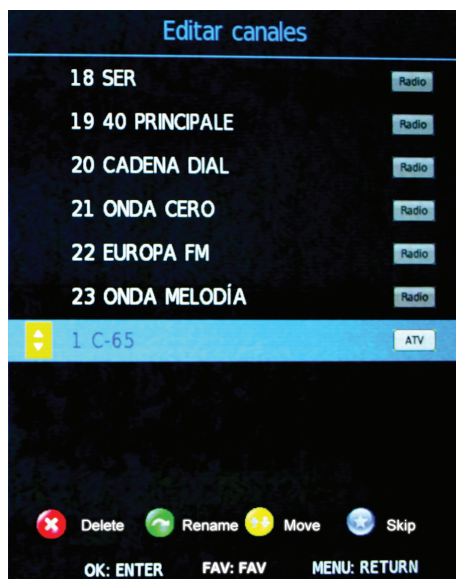

APAGAR: Quando selecciona um canal, aparecerá no ecrã uma caixa de diálogo “Tem a certeza?” após ter premido a tecla **VERMELHA**. Premir a tecla ◀ para apagar o canal e a tecla ▶ para anular.

RENOMEAR: Após seleccionar o canal premir a tecla **VERDE**. Premir a tecla **MENU** para voltar ao menu principal.

MOVER: Após seleccionar o canal premir a tecla **AMARELA**. O ícone **MOVER** aparece atrás do canal que foi seleccionado. Premir o botão **AMARELA** de novo para o cancelar. Premir ▲ e ▼ para seleccionar a posição do canal que pretende mover ou de e premir a tecla **OK** para confirmar. Premir a tecla **MENU** para voltar ao menu principal.

SALTAR: Após seleccionar o canal premir a tecla **AZUL**. O ícone **SALTAR** aparece atrás do canal que foi seleccionado. Premir o botão **AZUL** de novo para o cancelar. Premir a tecla **MENU** para voltar ao menu principal.

FAVORITO: Após escolher o canal premir a tecla **FAV**. O ícone FAVORITO aparece atrás do canal que foi seleccionado. Premir a tecla **FAV** de novo para o cancelar. Premir a tecla **MENU** para voltar ao menu principal.

- **Informação do Sinal:** Pode examinar a informação do sinal.
- **Informação CI:** Quando insere um cartão CI, premir a tecla **OK** para entrar no menu de Informação CI. Pode examinar a informação CI.

Seleccionar Canais com a tecla CH+/CH-

Premir a tecla **CH+/CH-** para seleccionar os canais. Pode ir para o último canal quando prime a tecla **VOLTAR**. Pode alternar entre os dois canais favoritos conforme desejar.

Seleccionar Canais com as Tecla Numéricas

1. Operações para seleccionar canais com 1 dígito (0-9): Premir as teclas numéricas (0-9) no controlo remoto para seleccionar directamente o canal TV.

2. Operações para seleccionar canais com 2 dígitos (10-99): Premir as teclas numéricas com 2 dígitos (10-99) no controlo remoto para seleccionar o canal TV.

3. Operações para seleccionar canais com 3 dígitos (100-399): Premir as teclas numéricas com 3 dígitos (100-399) no controlo remoto para seleccionar o canal TV.

4.2. Definições de Imagem

Premir a tecla **MENU**, será mostrado no ecrã o menu Canal. Premir a tecla ◀/▶ para seleccionar **IMAGEM**. Premir ▲/▼ para seleccionar o item que pretende ajustar ou definir. Premir a tecla **OK** para entrar no submenu de Modo Imagem.



Após seleccionar o **Modo Imagem** premir a tecla **OK** para entrar no submenu. Premir a tecla ▲/▼ para seleccionar o item que pretende ajustar ou definir.

- **Modo Imagem:** Seleccionar o modo imagem entre Normal, Suave, Utilizador e Dinâmico.
- **Contraste:** Ajustar o contraste de toda a imagem; aumentando o valor analógico aumenta o contraste, reduzindo o valor analógico reduz o contraste (0-100).
- **Brilho:** Ajustar o brilho e a negritude de toda a imagem; aumentando o valor analógico aumenta o brilho, reduzindo o valor analógico reduz o brilho (0-100).
- **Cor:** Ajustar a cor de toda a imagem; aumentando o valor analógico aumenta a temperatura da cor, reduzindo o valor analógico reduz a temperatura da cor (0-100).

- **Nitidez:** Ajustar a nitidez de toda a imagem; aumentando o valor analógico aumenta a definição, reduzindo o valor analógico reduz a definição (0-100).
- **Matiz:** Ajustar a matiz de toda a imagem; aumentando o valor analógico aumenta o verde, reduzindo o valor analógico reduz o púrpura (0-100).

NOTA: A matiz pode ser ajustada somente no sistema NTSC.

Após seleccionar a **Temperatura da Cor** premir a tecla **OK** para entrar no submenu de Temperatura da Cor. Premir a tecla ▲ / ▼ para seleccionar o item que pretende ajustar ou definir.

- **Temperatura da Cor:** Seleccionar o modo de temperatura da cor entre quatro modos: Normal, Quente, Utilizador e Fria.
- **Vermelho:** Ajustar vermelho; aumentando o valor analógico aumenta o vermelho, reduzindo o valor analógico reduz o vermelho (0-100).
- **Verde:** Ajustar verde; aumentando o valor analógico aumenta o verde, reduzindo o valor analógico reduz o verde (0-100).
- **Azul:** Ajustar azul; aumentando o valor analógico aumenta o azul, reduzindo o valor analógico reduz o azul (0-100).

NOTA: O ajustamento no vermelho, verde e azul está somente disponível no estado Utilizador.

Após seleccionar o **Redução de Ruído** premir a tecla **OK** para entrar no submenu Redução de Ruído. Premir a tecla ▲ / ▼ para seleccionar o modo Redução de Ruído. Desligado, Reduzido, Médio, Elevado e Por Defeito.

4.3. Definições do Som

Premir a tecla **MENU**, será mostrado no ecrã o menu Canal. Premir a tecla ◀/▶ para seleccionar SOM. Premir a tecla ▲/▼ para seleccionar o item que pretende ajustar ou definir. Premir a tecla **OK** para entrar no submenu de Modo Som.

Após seleccionar o **Modo Som** premir a tecla **OK** para entrar no submenu.

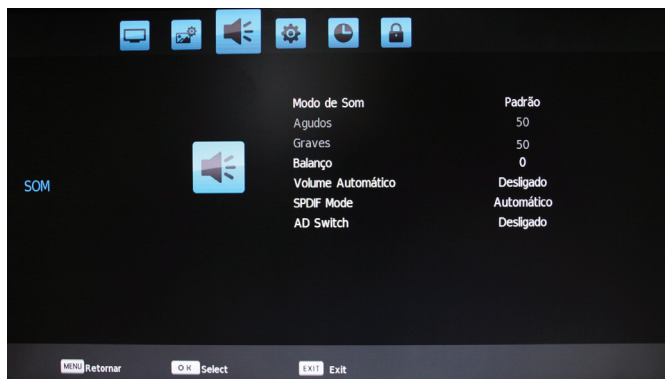

Premir a tecla ▲/▼ para seleccionar o item que pretende ajustar ou definir.

- **Modo Som:** Seleccionar Temperatura do Som entre cinco modos: Normal, Música, Notícias, Desporto e Utilizador.
- **Agudos:** Ajustar o valor dos agudos; aumentando o valor analógico aumenta, reduzindo o valor analógico reduz os agudos (0-100).
- **Graves:** Ajustar o valor dos graves; aumentando o valor analógico aumenta, reduzindo o valor analógico reduz os graves (0-100).
- **Balanço:** Ajustar o balanço do som à esquerda e à direita; aumentando o valor analógico reduz o volume à esquerda, reduzindo o valor analógico reduz o volume à direita (0-100).

Após seleccionar **Volume Automático**, premir a tecla **OK** para seleccionar “Ligar” ou “Desligar”, abrir ou fechar a função Volume Automático.

Após seleccionar o **Modo SPDIF**, premir a tecla ◀/▶ para seleccionar “PCM” ou “AUTO”.

Após seleccionar o **Interruptor AD**, premir a tecla **OK** para entrar no submenu de Interruptor AD. Premir a tecla ◀/▶ para seleccionar “Ligar” ou “Desligar”. Quando seleccionar “Ligar” pode ajustar o Interruptor AD pressionando na tecla ◀/▶.

4.4. Definições de Opção

Premir a tecla **MENU**, será mostrado no ecrã o menu Canal. Premir a tecla ◀/▶ para seleccionar **OPÇÃO**. Premir a tecla ▲/▼ para seleccionar o item que pretende ajustar ou definir. Premir a tecla **OK** para entrar no submenu de Modo Opção.

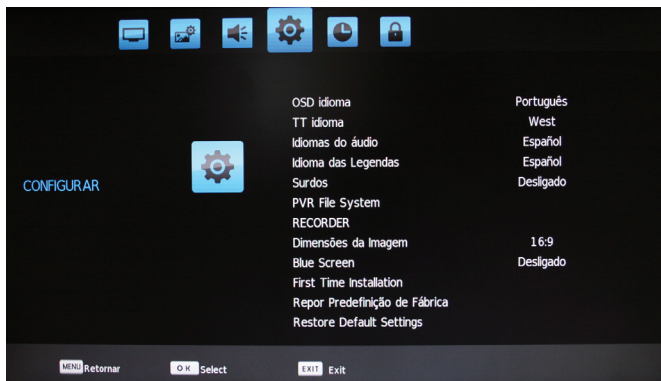

- **Idioma OSD:** Escolher o menu de idioma OSD com as teclas ◀/▶/▲/▼, premir **OK** para confirmar e **MENU** para voltar ao menu anterior.
- **TT Idioma:** Escolha o alfabeto segundo a região.
- **Idiomas Áudio:** Escolher o idioma áudio com as teclas ◀/▶/▲/▼, premir **OK** para confirmar e **MENU** para voltar ao menu anterior.
- **Idioma das Legendas:** Escolher o idioma das legendas com as teclas ◀/▶/▲/▼, premir **OK** para confirmar e **MENU** para voltar ao menu anterior.
- **Surdos:** Premir **OK** para seleccionar “Ligar”/“Desligar”.

- **Sistema de ficheiro PVR:** Premir a tecla **OK** para entrar no submenu de Sistema de Ficheiro PVR. Premir a tecla ▲ / ▼ para seleccionar “Verificar o Sistema de Ficheiro PVR” e premir **OK**. Após a verificação que a operação teve êxito, premir a tecla **MENU** para sair do menu operação. Premir **REC** para gravar.

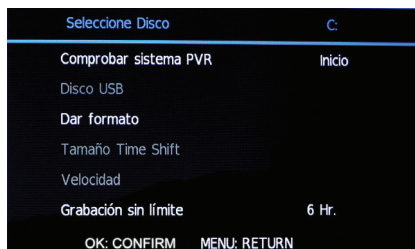

NOTA: Inserir um disco U no interface do aparelho antes de operar com a função “Sistema de Ficheiro PVR”.

- **Recorder:** Insira um disco de armazenagem e escolha alguma das opções: Iniciar gravação, Gravações, Programar gravação e Listagem de tarefas.
- **Dimensões de imagem:** Premir a tecla **OK** para entrar no submenu. Premir a tecla ▲ / ▼ para seleccionar o modo de aspect ratio Automático, 4:3, 16:9, Zoom1, Zoom2 e Panorâmico.
- **Ecrã azul:** Premir a tecla **OK** para seleccionar “Ligar”/“Desligar”, abrir ou fechar a função “Ecrã Azul”.
- **First Time Installation:** Escolha esta opção para modificar os ajustes iniciais.
- **Restaurar os Valores Por Defeito do Utilizador:** O ecrã mostra “Tem a certeza?” premindo a tecla **OK**. Pode premir a tecla ◀ para recuperar a definição de fábrica ou premir a tecla ▶ para anular a operação actual.
- **Definição por defeito:** Restaura directamente os valores iniciais.
- **Actualização do Software (USB):** Abrir ou fechar a função de actualização através da USB premindo **OK**.

4.5. Definições de Tempo

Premir a tecla **MENU**, será mostrado no ecrã o menu Canal. Premir a tecla ◀/▶ para seleccionar **TEMPO**. Premir a tecla ▲/▼ para seleccionar o item que pretende ajustar ou definir. Premir a tecla **OK** para entrar no submenu de Modo Hora.

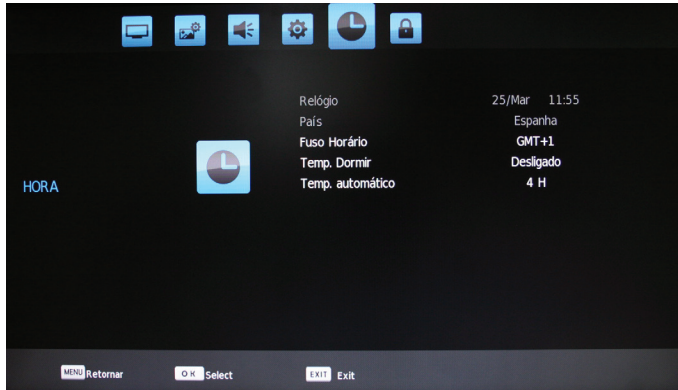

- **Relógio:** Premir a tecla ▲ / ▼ para seleccionar Data, Mês, Ano, Hora e Minuto. Premir a tecla ◀ / ▶ para ajustar o valor.
- **País:** Escolher o país com as teclas ◀ / ▶ / ▲ / ▼, premir **OK** para confirmar e **MENU** para voltar ao menu anterior.
- **Fuso Horário:** Premir a tecla ▲ / ▼ / ◀ / ▶ para seleccionar o país onde está localizado.
- **Temporizador Dormir:** Premir a tecla ▲ / ▼ para seleccionar o Tempo Dormir: Desligado, 10, 20, 30, 60, 90, 120, 180, 240 min.
- **Temporizador Automático:** Premir a tecla **OK** para seleccionar “Ligar”/“Desligar”.

4.6. Definições de Bloqueio

Premir a tecla MENU, será mostrado no ecrã o menu Canal. Premir a tecla ◀/▶ para seleccionar BLOQUEIO. Após ter premido OK introduzir a palavra passe usando as teclas numéricas (a palavra passe por defeito é "0000"). Premir a tecla ▲/▼ para seleccionar o item que pretende ajustar ou definir.

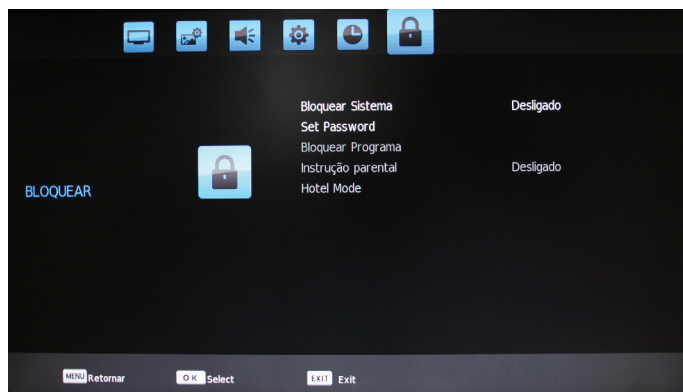

- **Sistema de Bloqueio:** Premir **OK** para seleccionar “Ligar”/“Desligar”
- **Definir Palavra-Passe:** Premir a tecla numérica para introduzir a palavra passe antiga. Introduzir a nova palavra passe duas vezes para completar a alteração de palavra passe e voltar ao último menu.
- **Programa Bloco:** Premir a tecla ▲ / ▼ para seleccionar o canal que pretende bloquear e depois premir a tecla BLOQUEAR para bloquear ou desbloquear. Premir a tecla **MENU** para sair do menu de operação.
- **Controlo Parental:** Premir a tecla ▲/▼ para seleccionar: Desligado, 4, 5, 6, 7, 8, 9, 10, 11, 12, 13, 14, 15, 16, 17, 18.
- **Hotel Mode:** Carreguem em ▲ / ▼ para escolher o tema que deseje ajustar ou seleccionar.

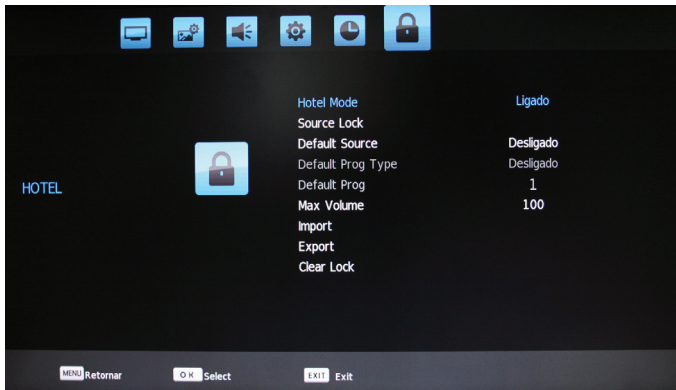

- **Hotel Mode:** Ative ou desative o modo hotel.
- **Source Lock:** Permite bloquear as entradas de sinal selecionadas.
- **Default Source:** Carregue em ▲ / ▼ para selecionar a entrada com que irá ligar o dispositivo (TDT, TVA, HDMI...).
- **Default program type:** Carregue em ▲ / ▼ para selecionar a opção de ligado que deseje por defeito: TDT ou Rádio.
- **Default program:** Selecione o canal preestabelecido para o ligado.
- **Max volume:** Selecione o volume máximo que o seu TV no modo hotel pode oferecer.
- **Import:** Importar ajustes de modo hotel desde um dispositivo externo.
- **Export:** Exportar ajustes de modo hotel a um dispositivo externo.
- **Clear Lock:** Faz reset de todos os ajustes modificados e torna à configuração de fábrica.

5. REPRODUZIR FICHEIROS MULTIMÉDIA

A sua TV está equipada com um leitor de multimédia simplificado, que lhe permite reproduzir determinados tipos de ficheiros a partir dos dispositivos de memória USB ligados à sua TV (por ex. uma unidade de disco rígido externo). A partir deste modo, pode visualizar fotos, vídeos e ouvir a música MP3.

Inserir um dispositivo USB na porta USB do painel de ligações. Premir **INPUT**, usar as teclas ▲ ou ▼ para seleccionar USB e premir **OK** para aceder ao modo USB.

NOTA:

- 1. O formato do ficheiro de suporte da função USB com ficheiro vídeo/ ficheiro som/ ficheiro gráfico. Para alguns dispositivos USB não standard, pode aparecer o estado de não reconhecido, deve substituir por um dispositivo de memória USB standard.
- 2. O sistema de fluxo de media para reproduzir um ficheiro para cada formato tem determinadas limitações, se exceder o limite do sistema, e nesse caso a reprodução será incorrecta.
- 3. Não retirar os dispositivos de memória USB quando o sistema está a reproduzir, porque isso pode resultar em problemas no sistema ou no equipamento.
- 4. O sistema suporta o conector USB 1.1 e USB 2.0, o protocolo padrão de transporte como por exemplo o disco U e os dispositivos de memória de disco rígido amovível, o formato do ficheiro dos dispositivos USB deve ser FAT ou FAT32, não suporta NTFS.

Premir a tecla **INPUT** tanto no controlo remoto ou no painel. É visualizado no ecrã o "Menu Fonte". Premir a tecla ▲ ou ▼, ou **CH+/CH-** para seleccionar USB. Premir a tecla **OK** para entrar em USB.



Teclas Rápidas do Controlo Remoto

As duas últimas filas de teclas no controlo remoto são usadas para a operação USB. Premir a tecla ◀/▶ ou VOL+/VOL- para seleccionar o menu de tipos de ajustamento, o qual inclui 4 tipos: FOTO, MÚSICA, VÍDEO e TEXTO.

Premir a tecla ◀/▶ para seleccionar FOTO e **OK** para confirmar e ler os documento relativos à sua foto. Premir a tecla ◀/▶/▲/▼ para seleccionar foto e premir **OK** (seleccionado e no canto direito inferior mostra um círculo vermelho, pode escolher as fotos que pretende adicionar à lista de reprodução). Premir tecla **PLAY** para reproduzir. Quando não escolhe nada, o aparelho adicionará automaticamente todas as fotos no ficheiro na lista de reprodução.











NOTA:

O método de operação de MÚSICA, VÍDEO e TEXTO é o mesmo que para os idiomas de FOTO. Consultar as opções FOTO. Premir a tecla **PLAY** para reproduzir.

Função Básica

Quando as fotos estão a ser reproduzidas, premir a tecla **INFO** e aparecerá na parte inferior do ecrã uma barra de ferramentas (premir a tecla ▼ para ocultar a barra de ferramentas).



	REPRODUZIR/PAUSA: Premir a tecla ◀/▶ para seleccionar esta função. Premir a tecla OK para reproduzir ou fazer pausa.
	ANT.: Premir a tecla ◀/▶ para seleccionar esta função. Premir a tecla OK para ler a foto anterior.
	SEGUINTE: Premir a tecla ◀/▶ para seleccionar esta função. Premir a tecla OK para ler a foto seguinte.
	PARAR: Premir a tecla ◀/▶ para seleccionar esta função. Premir a tecla OK para parar a reprodução e voltar ao menu anterior.
	REPETIR: Premir a tecla ◀/▶ para seleccionar esta função. Premir a tecla OK para seleccionar repetir Uma ou repetir Todas ou não repetir.
	MÚSICA: Premir a tecla ◀/▶ para seleccionar esta função. Premir a tecla OK para reproduzir a música de fundo. (É necessário que as músicas e as fotos sejam colocadas em pastas idênticas, ou pode seleccionar primeiro alguma música no ficheiro música).
	LISTA DE REPRODUÇÃO: Premir a tecla ◀/▶ para seleccionar esta função. Premir a tecla OK para mostrar a lista de reprodução.
	INFORMAÇÃO: Premir a tecla ◀/▶ para seleccionar esta função. Premir OK para mostrar a informação da foto, incluindo a resolução, tamanho, etc.
	SENTIDO HORÁRIO: Premir a tecla ◀/▶ para seleccionar esta função. Premir a tecla OK para rotação da foto no sentido horário.
	SENTIDO ANTI-HORÁRIO: Premir a tecla ◀/▶ para seleccionar esta função. Premir a tecla OK para rotação da foto no sentido anti-horário.

	ZOOM IN: Premir a tecla ◀ / ▶ para seleccionar esta função. Premir a tecla OK para ampliar a imagem.
	ZOOM OUT: Premir a tecla ◀ / ▶ para seleccionar esta função. Premir a tecla OK para reduzir a imagem.
	VISUALIZAR FILME: Premir a tecla ◀ / ▶ para seleccionar esta função. Premir a tecla OK para movimentar a imagem.
	FB: Premir a tecla ◀ / ▶ para seleccionar esta função. Premir a tecla OK para retrocesso rápido. Premir a tecla PLAY para reproduzir normalmente.
	FF: Premir a tecla ◀ / ▶ para seleccionar esta função. Premir a tecla OK para avanço rápido. Premir a tecla PLAY para reproduzir normalmente.
	MUTE: Premir a tecla ◀ / ▶ para seleccionar esta função. Premir a tecla OK para retirar o som.
	GOTO: Premir a tecla ◀ / ▶ para seleccionar esta função. Premir a OK para seleccionar o tempo para reproduzir.
	DEFINIR A: Premir a tecla ◀ / ▶ para seleccionar esta função. Premir a OK para definir A e B, o filme rodará na reprodução no tempo de A para B.
	SF: Premir a tecla ◀ / ▶ para seleccionar esta função. Premir a tecla OK para tornar mais lenta a velocidade de reprodução. Premir a tecla PLAY para reproduzir normalmente.
	STEP: Premir a tecla ◀ / ▶ para seleccionar esta função. Premir a tecla OK para reproduzir uma etapa de cada vez. Premir a tecla PLAY para reproduzir normalmente.
	FORMATO: Premir a tecla ◀ / ▶ para seleccionar esta função. Premir a tecla OK para seleccionar Automático, 4:3, 16:9 ou Modo PC.

6. RESOLUÇÃO DE PROBLEMAS

Se o desempenho do aparelho falhar, verificar se o problema detectado está no seguinte quadro. Se o seu aparelho continuar a falhar, deve contactar o serviço de apoio ao cliente.

Grão e som com ruído	<ul style="list-style-type: none">- O conector do cabo da antena está solto, o cabo está danificado.- O tipo do cabo da antena não coincide.- A orientação ou a posição da antena está incorrecta.- O sinal é fraco.	<ul style="list-style-type: none">- Verificar a ficha do conector do cabo da antena se está ou não solta, se o cabo está ou não em condições.- Verificar o tipo do cabo da antena (VHF/UHF).- Ajustar a orientação ou a posição da antena.- Tentar usar um amplificador de sinal.
A imagem da TV está melhor, mas tem ruído	<ul style="list-style-type: none">- O conector do cabo da antena está solto, o cabo está danificado.	<ul style="list-style-type: none">- Verificar a ficha do conector do cabo da antena se está ou não solta, verificar o estado do cabo.
Sem imagem. Sem som	<ul style="list-style-type: none">- A ficha de alimentação está solta, o cabo de alimentação não está bem ligado.	<ul style="list-style-type: none">- Verificar o cabo de alimentação se está ou não bem ligado.- Premir POWER (Ligar) no painel ou no controlo remoto.- Verificar se a tecla  está ligada.
A imagem da TV tem riscas	<ul style="list-style-type: none">- O sinal está exposto a interferências, como por exemplo de um carro, um reclamo luminoso, um ventilador eléctrico, etc.	<ul style="list-style-type: none">- Não usar o ventilador eléctrico próximo do aparelho, ajustar a orientação do cabo da antena para reduzir a interferência.
A imagem da TV tem sombras	<ul style="list-style-type: none">- O sinal de TV é reflectido com relevos ou com edifícios.- A orientação da antena está incorrecta.	<ul style="list-style-type: none">- Usar antena direccionada alta.- Ajustar a orientação da antena.
A TV não tem som	<ul style="list-style-type: none">- A definição do volume está demasiado baixa.- O som foi retirado.	<ul style="list-style-type: none">- Ajustar o volume para um valor apropriado.- Premir RETIRAR SOM para eliminar a retirada de som.

O computador não mostra imagem, nem pede entrada de sinal, indicador LED vermelho a piscar	- O cabo do sinal está solto ou desligou-se.	- Verificar se o cabo do sinal não está solto, se caiu, tornar a ligar de novo.
A distância do controlo remoto é curta, perde o controlo	- O visor de recepção do controlo remoto está coberto com objectos. - A carga da bateria do controlo remoto está fraca.	- Remover objectos que estão a obstruir o visor de recepção do controlo remoto. - Substituir a bateria.
O monitor do computador está pouco perceptível	- Ajustamento incorrecto. - Modo de visualização incorrecto.	- Usar a função de ajustamento automático. - Usar o modo recomendado.
A imagem no monitor do computador não preenche o ecrã	- Ajustamento incorrecto. - Modo de visualização incorrecto.	- Usar a função de ajustamento automático. - Introduzir IMAGEM para ajustar a posição horizontal ou vertical. - Usar o modo recomendado.
Todos os sinais de ruído desligados	- Tensão eléctrica ao desligar.	- Isso é normal.
Não consegue colocar este aparelho em funcionamento	- Influência exterior, por exemplo iluminação, electricidade estática, etc. as quais perturbarão possivelmente o funcionamento normal deste aparelho.	- Premir a tecla  para desligar a fonte de alimentação eléctrica, depois premir a tecla  para ligar a TV de novo após 1-2 minutos.

7. ESPECIFICAÇÕES

Ecrã

Modelo	H305HNCRST2B22PSP
Sistema TV	PAL/NTSC
Panel	Grau A
Resolução Máxima	1920x1080
Brilho	250cd/m ²
Contraste Estático	1000:1
Tempo de Resposta	5ms
Consumo	<48W
Alimentação	100-240V AC, ~50/60Hz
Conectividade	Compósito Entrada Vídeo Componente Entrada Vídeo YPbPr Entrada SCART A/V Entrada Áudio (E/D) Entrada Vídeo PC (VGA) Entrada Áudio PC Entrada HDMI Entrada de Antena RF (75Ω Sem equilíbrio)
	Saída Áudio Auscultadores Saída Áudio Digital Coaxial
Interface Dados	Porto Host USB2.0
	Common Interface
Sistema de Ficheiros Suportados	NTFS, FAT32 e FAT16

Controlo Remoto

Tipo de Sinal	Infra-vermelhos
Distância do Controlo	7 metros
Ângulo do Controlo	30° (Horizontal)
Alimentação	AAA 1.5V

Leitor de Multimédia

FICHEIRO	EXTENSÃO	FORMATO	COMENTÁRIOS
Vídeo	.mpg .dat	MPEG-1/2 (vcd1.0, vcd1.1, vcd2.0, svcd)	
	.ts .m2ts .trp .vob	MPEG-2 (MP@ML) MPEG-2 HD	
	.avi	MPEG-4.2 (ASP@L5, 1080p) Xvid	
	.mp4	MPEG-4.14 (NERO DIGITAL)	
	.mkv	MPEG-4.10 AVC H.264 (BP@L3, MP@HL4.1)	
	Áudio	MP3, AAC, AC3, EAC3	
Legendas	.srt, .idx, .ssa, .smi, .sub		
Música	.mp3	MPEG1/2/2.5 layer 1/2/3 (ISO/IEC 111723, ISO/IEC 13818-3.2)	Velocidade da amostragem: 8-48 KHz Velocidade do fluxo: 32K-320K bits/s
	.m4a .aac	AAC	Velocidade de amostragem: 16-48 KHz Velocidade do fluxo: 32K-192K bits/s
Foto	.jpg		
	.bmp		
	.png		

Blusens Technology
Edificio CNL
Av. Fernando Casas Novoa 37, B-2º
Santiago de Compostela - SPAIN
www.blusens.com