

0090509808F

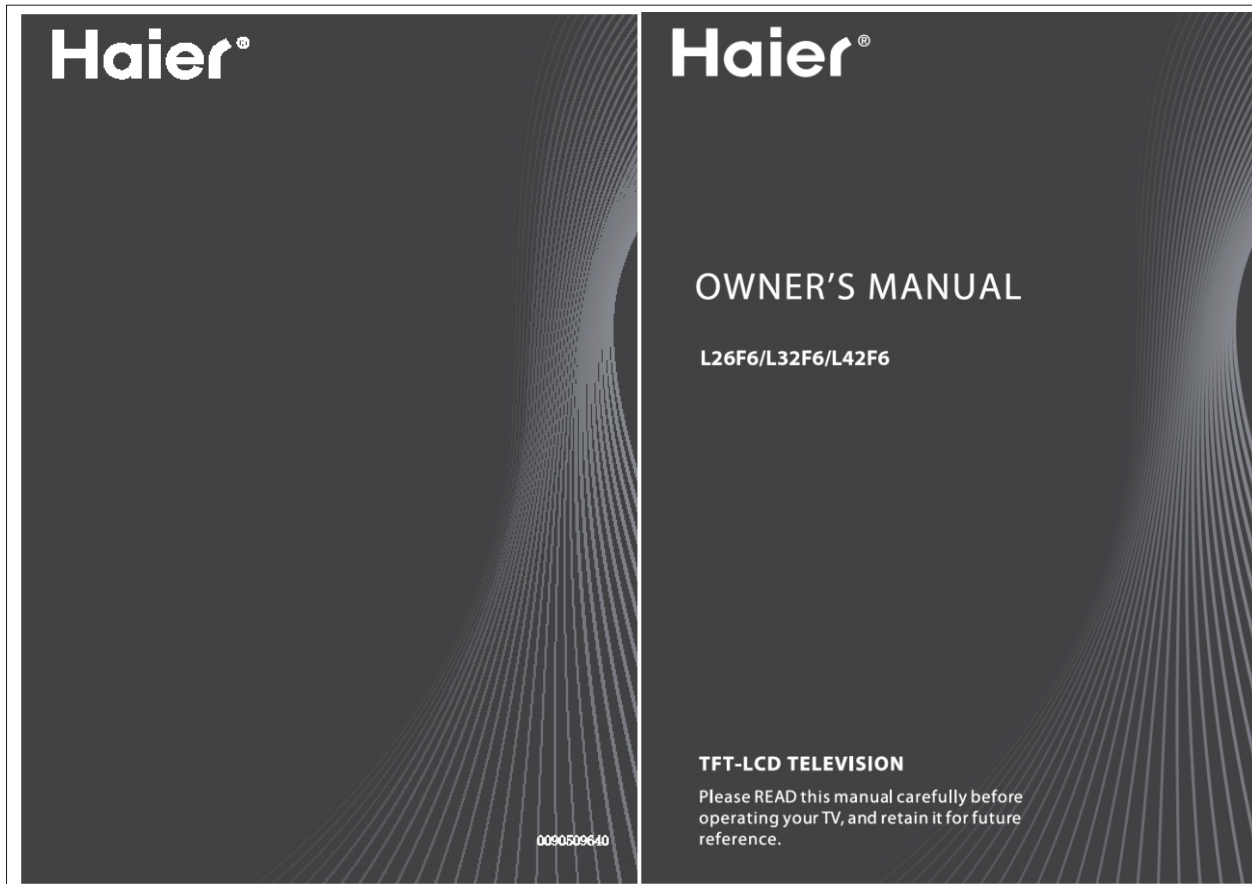

镀涂		_____	
L32F6/L42F6 (2674机芯)		0090509808F	
阶段	标记	质量	比例
A		/	1:1
第 1 张		共 38 张	
青岛海信电子有限公司 商品开发部 结构所			

更改 标记	数量	文件号	签名	日期
设计		孔繁荔		
审核		杨楠		
工艺				
标准化		崔志龙		
批准		陈莹		

技术要求

1. 图中版面按照182*257尺寸; 合计28页。
2. 材质要求: 70g双胶
3. 符合集团绿色环保标准Q/HR 091 054。
4. 按照集团说明书的标准Q/HR 0903 002执行。

媒体编号	
00000372819	
旧底图总号	
底图总号	
日期	签名

格式 (5)

制图:

描图:

幅面: A4

Haier®

OWNER'S MANUAL

L26F6/L32F6/L42F6

TFT-LCD TELEVISION

Please READ this manual carefully before operating your TV, and retain it for future reference.

Contents

Warning	3	Picture Control Functions	15
Important Safety Instructions	4	How to select the picture mode	15
Panel Control and Rear Terminals Control	6	How to customize your own picture status	15
Panel Control	6	Sound Control Functions	16
Rear Terminals Control	6	How to choose Digital tone mode	16
Remote Control	7	How to customize your own sound status	16
Battery loading	7	Timer Functions	17
Precautions	7	Setting of Current Time	17
Remote Control Function	8	Setting of ON/OFF Time	17
Function introduction	8	Setting of On Channel	18
External Equipment Connections	9	Setting of Remind Time and Remind Channel	18
Antenna Connection	9	Function Menu	18
Choose Your Connection	10	Function Menu Set	18
VCR Connection	10	Adjust Menu	20
DVD Setup	10	Lock Setup	20
HDMI or DVI Setup	10	How to use the password function	20
PC Setup	11	USB Mode	21
Monitor Out Setup	11	Maintenance	24
Power source	12	Troubleshooting	24
Basic Receiving and Playing Operations	12	Specification	25
Switching ON/OFF the TV set	12	Format	25
Switching ON/OFF the TV set	12		
Choose the Menu Language	12		
Choose the Input source	12		
Searching Channel	13		
Channel Type	13		
Channel Edit	13		
Auto search	14		
Close Caption	14		
Watching TV Program	14		
How to select the desired program	14		
How to select the desired sound	14		
Mute Setting	14		
Quick program view	14		

Warning



WARNING

RISK ELECTRIC SHOCK
DO NOT OPEN



WARNING:

TO REDUCE THE RISK OF ELECTRIC SHOCK DO NOT REMOVE COVER (OR BACK). NO USER SERVICEABLE PARTS INSIDE. REFER TO QUALIFIED SERVICE PERSONNEL.

- *To avoid electric hazards, it is strongly suggested that the back cover not be opened, as there is no any accessory inside the casing.
- *If necessary, please contact authorized after-sales services.
- *A lighting flash mark in a triangle: A potentially hazardous situation, which, if not avoided, could result in serious injury by high voltage.
- *An exclamation mark in a triangle: Major part or accessory of which technical specifications must be followed if it is to be replaced.

WARNING: To avoid fire or electric hazards, never place your television receiver in an area with heavy moisture. Attention should be paid to avoid accidental scratches or impacts onto the screen.

CAUTION: Please read this manual carefully before using your television and keep this manual in a good place for future reference.

To achieve the best performance of your television, read this User's Manual carefully and properly store it for future reference.

Information of screen displays and figures in the User's Manual may vary due to technical innovations.

CAUTION: Unauthorized disassembly of this product is prohibited.

Important Safety Instructions

The product should be tightly fixed to avoid drop damages and even fire.

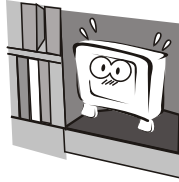

To avoid fire hazards, do not use this product under direct sunlight or closely to heat sources.

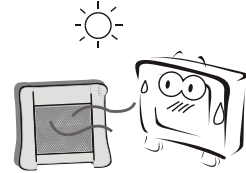

Do not locate the product close to water or oil, which may cause fire hazards.

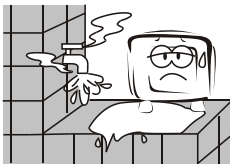

Unplug the power supply and antenna of the product when there is a rainstorm, especially Thunderstorm.

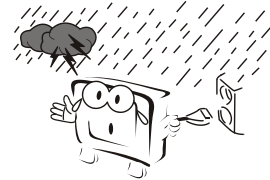

Do not use damaged or worn electric plugs, and keep electric cord away from heat sources to avoid electric shocks or fire hazards.

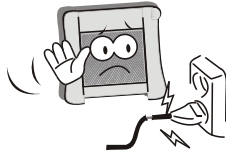

Do not connect excessive sockets in parallel or share the same socket by multiple plugs to avoid fire hazards.

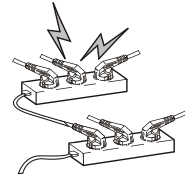

The product must be placed on a solid and stable surface to avoid collapse.

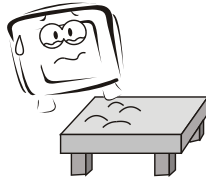

Unauthorized disassembly of the television is prohibited to avoid electric shocks or fire hazards. Contact authorized after-sales service if technical service is needed.

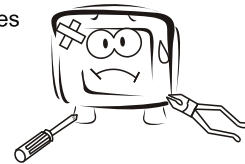

Keep the product away from a transformer or heat source to avoid fire hazards.

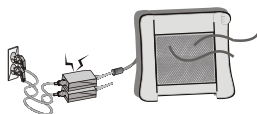

Disconnect the product from power supply and contact authorized after-sales service if abnormal sound is heard in the product.

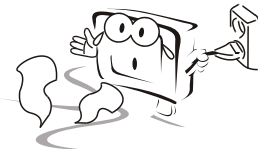

Don't use or store inflammable materials near the product to avoid explosion or fire hazards.

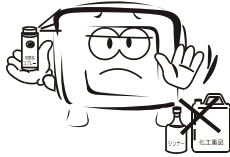

Don't place the product in a humid area to avoid fire hazards.

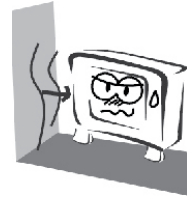

The antenna of the product should be away from electric cable to avoid electric shocks.

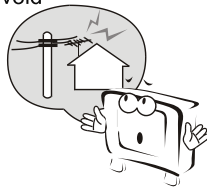

Never touch the plug when your hand is wet as this might cause electric shocks.

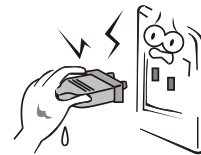

Always make sure that the television is well plugged as poor electric connection might cause fire.

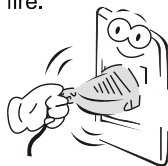

When antenna is used, measures should be taken to prevent water from flowing down along the cable into the television.



Unplug the television, use soft fabric, never chemicals, if you are going to make cleaning of the product. Make sure that no water drops in the product.

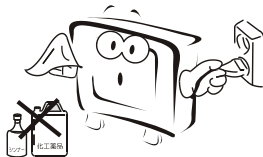

The plug and electric cable must be kept clean to avoid electric shocks or fire hazards.

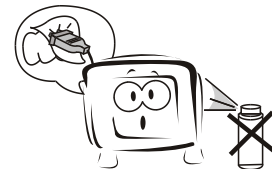

Disconnect the television from power supply and antenna when there is a rainstorm or thunderstorm to avoid electric shocks or fire hazards.



Disconnect the television from power supply to avoid electric shocks or fire hazards in a long vacation.

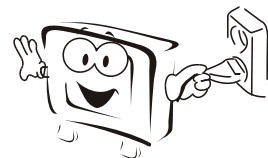

Panel Control and Rear Terminals Control

- This is a simplified representation of front panel.
- Here shown may be somewhat different from your TV.

Panel Control

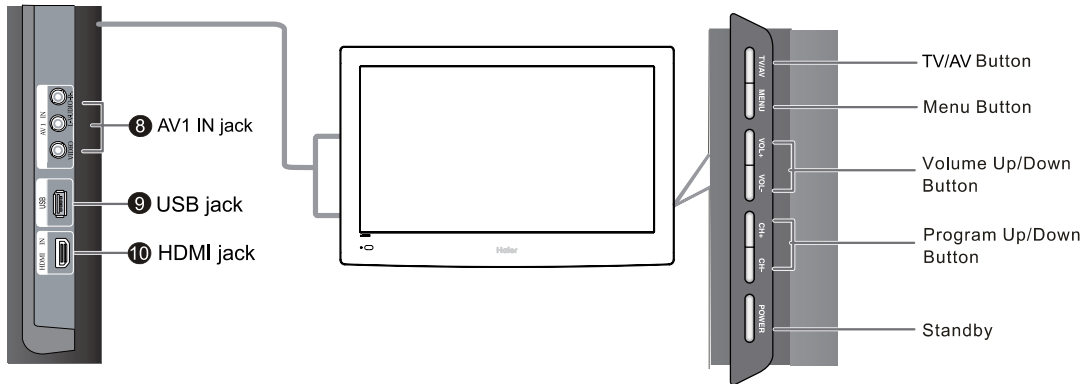

Rear Terminals Control

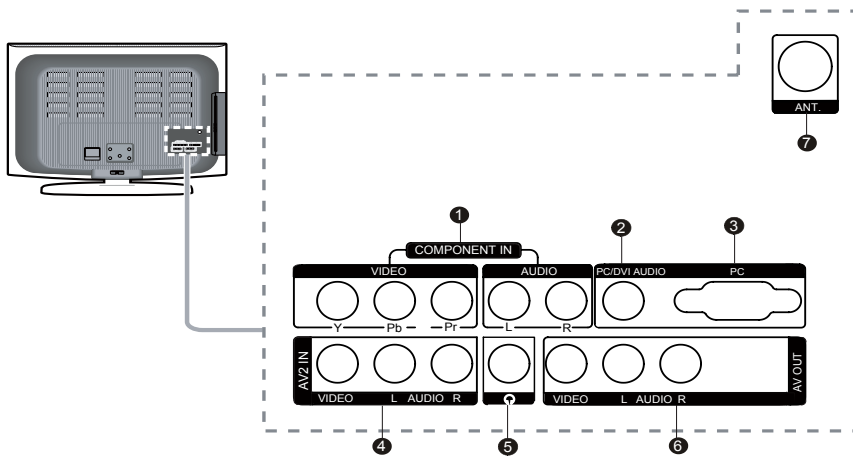

① COMPONENT In	Connect a component Video/Audio device to these jacks	⑥ AV OUT	Video/Audio output terminal
② PC/DVI AUDIO	Connect a PC/DVI Audio device to these jacks	⑦ ANT IN	Connect cable or antenna signal to the TV, either directly or through your cable box
③ PC	Connect a VGA cable from a computer to this jack	⑧ AV1 IN	Connect Video/Audio out from an Video/Audio device to these jacks
④ AV2 IN	Connect Video/Audio out from an Video/Audio device to these jacks	⑨ USB jack	Connect USB storage device to this jack
⑤ Earphone	Earphone audio output terminal.	⑩ HDMI jack	Connect a HDMI device to receive digital Audio and un compressed digital video

Remote Control

Battery loading

1. Slide open the cover of the battery compartment on the back of the remote controller.
2. Load two 7# (AAA) alkaline batteries in the compartment, (plus and minus poles to respective mark)
3. Replace the cover of the battery compartment.

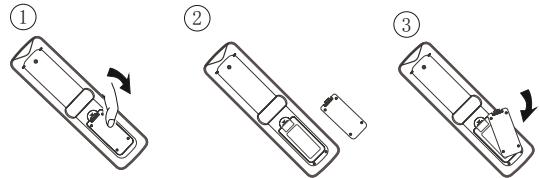

Precautions

As strong light may interfere the signals, change your position to operate the remote controller if the television cannot be turned on or off as you expect.

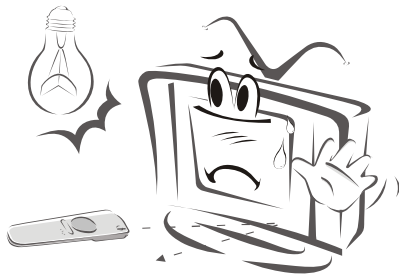

Keep the remote controller away from heat source or humid area to ensure effective performance of the remote controller.

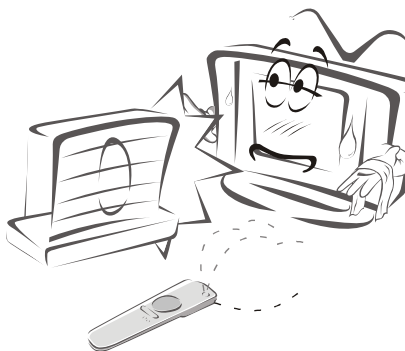

Make sure that two AAA alkaline batteries are loaded. The batteries must be of the same type. The batteries must be located properly. The batteries are not rechargeable.

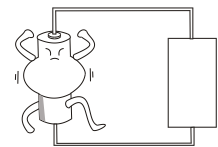

Make sure that there is no obstacle between the remote controller and television set.

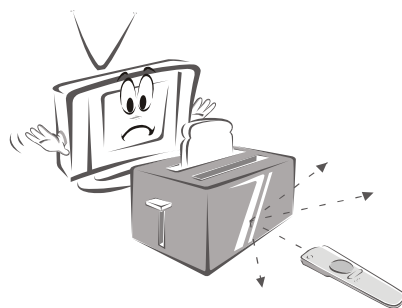

Remote Control Function

- The remote control cannot be operated unless the batteries are properly loaded.
- When using the remote control, aim it at the remote control sensor on the TV.

Function introduction

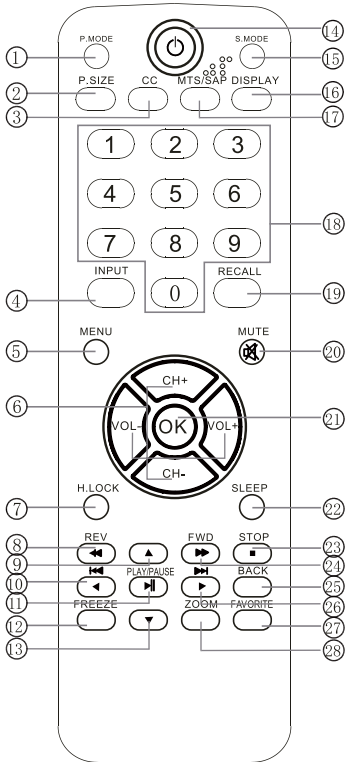

①	Picture Mode	Press this key continuously to select the picture mode.
②	P.SIZE	Press to change the aspect ratio.
③	CC	Select a closed caption option.
④	INPUT	Press this key to open/close signal source option menu.
⑤	MENU	Press this key to display or exit the main menu.
⑥	CH+/- ,VOL+/-	THUMBSTICK, allow you to navigate the on-screen menus.
⑦	H.LOCK	Hotel Lock button.
⑧	REV	Fast Reverse in USB function.
⑨		
⑩	THUMBSTICK(Up/Down/Left/Right)	Allows you to navigate the on-screen items and ⑩ for Previous, ⑳ for Next in USB function.
⑪	PLAY/PAUSE	Press this key to play or pause in USB function.
⑫	Freeze	Press once to display a frozen image of the current program, but audio continues. Press again to return to the program.
⑬		
⑭	POWER	Press this key to start TV from standby mode, press it again to return to standby mode.
⑮	Sound Mode	Press this key continuously to select the sound mode.
⑯	Display	Press to display the TV status information on the top of the TV screen.
⑰	MTS/SAP	Select MONE, STEREO, SAP.
⑱	0-9	This key is used to select a channel.
⑲	Recall	Press to jump back and forth between two channels.
⑳	MUTE	Press this key to mute the sound, press it again to activate the sound. The sound may be activated by turning the TV on again or increasing the volume.
㉑	OK	Press this key to confirm the selection.
㉒	SLEEP	Displaying the sleep time.
㉓	STOP	Allows you to stop playing a music in USB function.
㉔	FWD	Fast forward in USB function.
㉕	BACK	Press to return to the previous menu.
㉖		
㉗	Favorite	Open the favorite channel list in TV.
㉘	Zoom	Picture zoom function.

External Equipment Connections

Antenna Connection

- Antenna or Cable Service without a Cable Box Connections.
- For optimum picture quality, adjust antenna direction if needed.

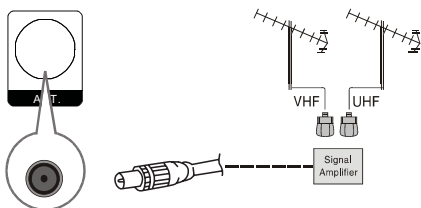
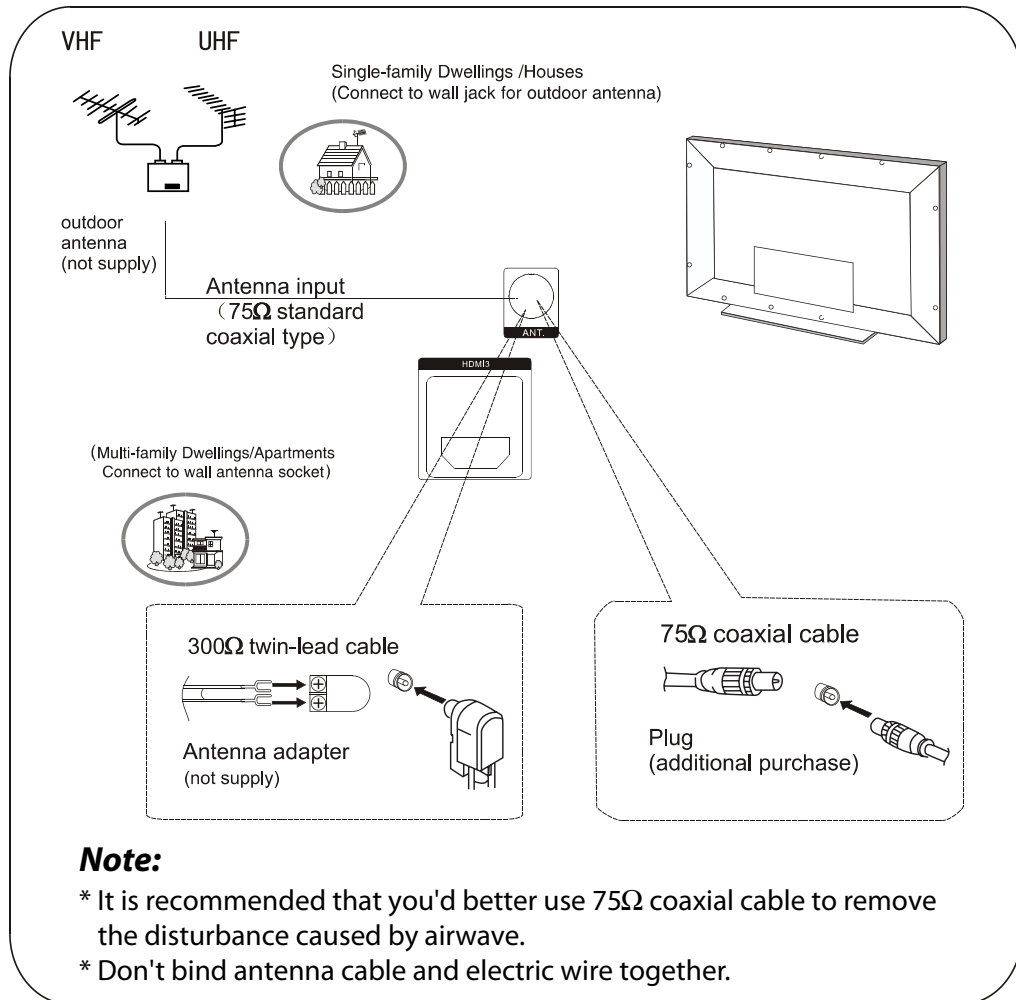

- To improve picture quality in a poor signal area, purchase and install a signal amplifier.
- If the antenna needs to be split for two Tv's, install a "2-WaySignal Splitter" in the connections.
- If the antenna is not installed properly, contact your dealer for assistance.

Note

- All cables shown are not included with the TV.

Choose Your Connection

There are several ways to connect your television, depending on the components you want to connect and the quality of the signal you want to achieve.

The following are examples of some ways to connect your TV. Choose the connection which is best for you.

VCR Connection

To avoid picture noise (interference), leave an adequate distance between the VCR and TV.

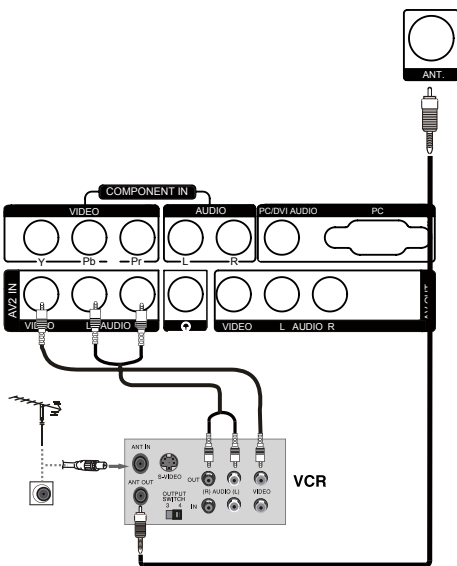

Connection Option 1

Set VCR output switch to channel 3 or 4 and then tune the TV to the same channel number.

Connection Option 2

- 1** Connect the audio and video cables from the VCR's output jacks to the TV input jacks, as shown in the figure. When connecting the TV to VCR, match the jack colors (Video = yellow, Audio Left = white, and Audio Right = red).
- 2** Insert a video tape into the VCR and press **PLAY** on the VCR. (Refer to the VCR owner's manual.)
- 3** Select the input source with using the **INPUT** button on the remote control, and then press **CH+ /CH-**

button to select the source, press the **VOL+** button to confirm.

DVD Setup

How to connect

- 1** Connect the DVD video outputs (Y, P_b/C_b, P_r/C_r) to the COMPONENT (Y, P_b/C_b, P_r/C_r) input jacks on the TV and connect the DVD audio outputs to the AUDIO jacks on the TV' as shown in the figure.

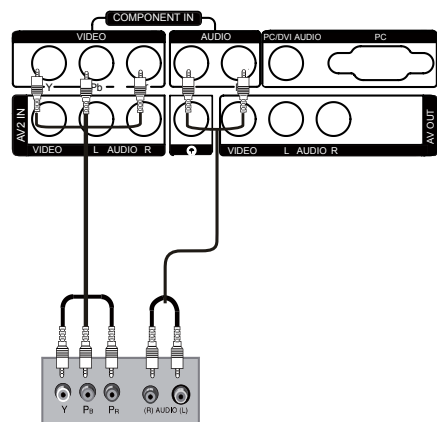

How to use

- 1** Turn on the DVD player, insert a DVD.
- 2** Use the **INPUT** button on the remote control, and then press **CH+ /CH-** button to select **COMPONENT** mode, press the **VOL+** button to confirm.
- 3** Press **Play** button on external equipment for program play.
- 4** Refer to the DVD player's manual for operating instructions.

HDMI or DVI Setup

To watch digitally broadcast programs, purchase and connect a digital set-top box.

How to connect

- When using an HDMI/DVI cable connection, you

must use the HDMI IN(DVI) jack for video. A DVD, Blu-ray player, HD cable box, or HD STB satellite receiver may require a DVI-HDMI(DVI to HDMI) cable or DVI-HDMI(DVI to HDMI) adapter. The PC/DVI AUDIO IN jack is required for audio.

How to use

- 1 Turn on the digital set-top box. (Refer to the owner's manual for the digital set-top box.)
- 2 Use **INPUT** on the remote control to select HDMI mode.
- 3 Press **Play** button on external equipment for program play.

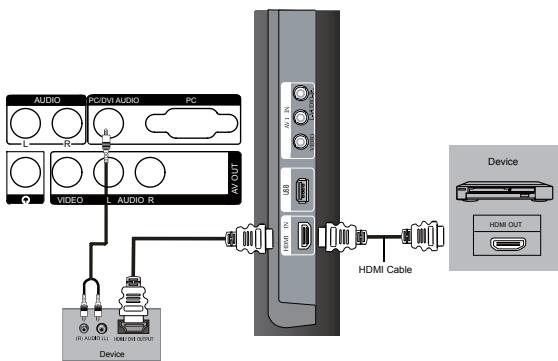

change the refresh rate to another rate or adjust the brightness and contrast on the menu until the picture is clear. If the refresh rate of the PC graphic card can not be changed, change the PC graphic card or consult the manufacturer of the PC graphic card.

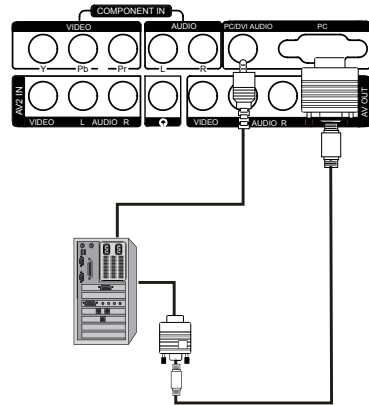

Note

- ❑ Avoid keeping a fixed image on the TV's screen for long period of Time. The fixed image may become permanently imprinted on the screen.
- ❑ The synchronization input form for Horizontal and Vertical frequencies is separate.
- ❑ To obtain the best picture, do not play the USB, YP_bP_r, HDMI or PC source at the same time.

PC Setup

How to connect

- 1 Use the TV's PC IN port for video connections.
- 2 Then, make the corresponding audio connection. If using a sound card, adjust the PC sound as required.

How to use

- 1 Turn on the PC and the TV.
- 2 Turn on the display by pressing the **POWER** button on the TV's remote control.
- 3 Use **INPUT** on the remote control to select PC source.
- 4 Check the image on your TV. There may be noise associated with the resolution, vertical pattern, contrast or brightness in PC mode. If noise is present, change the PC mode to another resolution,

Monitor Out Setup

The TV has a special signal output capability which allows you to hook up a second TV or monitor.

Connect the second TV or monitor to the TV's AV OUT. See the Operating Manual of the second TV or monitor for further details regarding that device's input settings.

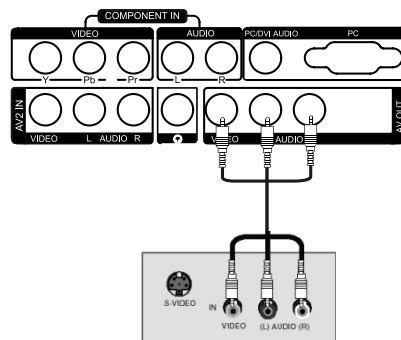

Note

- ❑ Component, PC, HDMI input sources cannot be used for Monitor out.
- ❑ When connecting with external audio equipments, such as amplifiers or speakers, please turn the TV speakers off.

Power source

TO USE AC POWER SOURCE

Use the AC polarized line cord provided for operation on AC. Insert the AC cord plug into a standard polarized AC outlet.

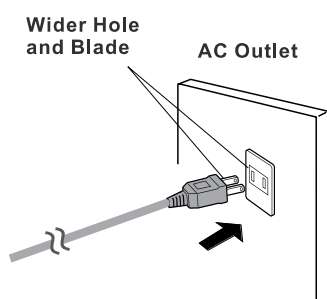

Polarized AC Cord Plug

Note

- ❑ Never connect the AC line cord plug to other than the specified voltage. Use the attached power cord only.
- ❑ If the polarized AC cord does not fit into a non polarized AC outlet, do not attempt to file or cut the blade. It is the user's responsibility to have an electrician replace the obsolete outlet.
- ❑ If you cause a static discharge when touching the unit and the unit fails to function, simply unplug the unit from the AC outlet and plug it back in. The unit should return to normal operation. Polarized AC Cord Plug.

In the manual, the OSD (on screen display) may be different from your TV's because it is just an example to help you with the TV operation.

Switching ON/OFF the TV set

- 1** First, connect power cord correctly and the power indicator will light.
- 2** Press **POWER** on the remote control again.
- 3** If you want to exchange to standing by status, please press down **POWER** on the remote control
- 4** Disconnect the power supply or unplug the television if it is intended to completely cease the television performance.

Choose the Menu Language

When you satisfied with your set for the first time, you must select the language which will be used for displaying menus and indications.

- 1** Press **MENU** and **CH+ /CH-** to select **Function** menu.
- 2** Press **OK/VOL+** to enter, Press **CH+ /CH-** button to select language.
- 3** Select a particular language by pressing **CH+ /CH-** repeatedly, and then press **OK** to confirm.
- 4** When you satisfied with your choice, press **MENU** to return to normal viewing.

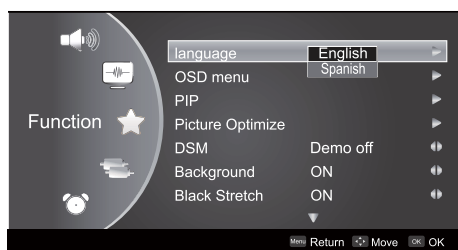

Basic Receiving and Playing Operations

Switching ON/OFF the TV set

Choose the Input source

If the TV is not in TV mode, press **INPUT** on the remote control unit, and signal source menu will be displayed on the TV screen (as shown in the below figure). Press **CH+ /CH-** to select the TV option, and press **VOL+** or

OK to confirm the switching to TV input terminal. After switching, the signal source menu disappears, and at the upper right corner of screen displays the information of current signal source.

Pressing this key repeatedly can exit from the signal source menu.

In case of no other operation, the signal source menu will automatically disappear upon reaching the OSD disappearance time preset in the main menu.

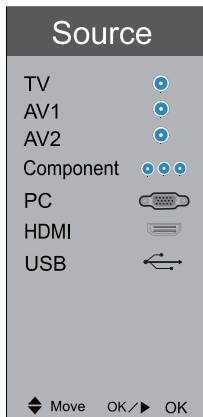

Searching Channel

In this section, how to use the remote control to set channel is explained. You can also use buttons on the TV set to set channel.

Channel Type

- 1 Press **MENU** on the remote control unit or **MENU** on the TV's front panel to display main menu, and then press **CH+ /CH-** to select Tuning menu, Press **OK/ VOL+** to enter.
- 2 Press **CH+ /CH-** to select the Channel Type option, Press **OK/VOL+** to enter, and then press **VOL-/VOL+** to select Air or Cable.

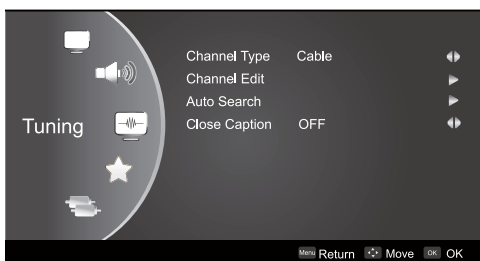

Channel Edit

Note: Only available in the source of TV and Tuning lock in the H.Lock menu is off.

- 1 Press **MENU** on the remote control unit or **MENU** on the TV's front panel to display main menu, and then press **CH+ /CH-** to select Tuning menu. Press **OK/ VOL+** to enter.
- 2 Press **CH+ /CH-** to select the Channel Edit option, and then press **OK** to enter submenu.

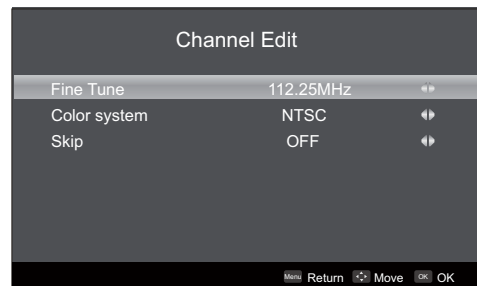

Fine Tune

Press **CH+ /CH-** to select the Fine Tune option, and then press **VOL-/VOL+** to start UP or DOWN fine tuning until obtaining a relatively good picture effect. The fine tuning function is for the purpose of improving picture effect through fine tuning when that of a certain program is not good enough. Normally, the optimal picture effect can be obtained without fine tuning when watching TV programs, and fine tuning is to meet the need of adjusting a certain program.

Color system

Press **CH+ /CH-** to select the Color Systems option, and then press **VOL-/VOL+** to select correct color system.

The TV is designed with four systems for your choice, i.e. Auto, NTSC, PAL-M, PAL-N, the system is set as Auto and it is not necessary to make an adjustment. The system is normally set as Auto during auto search.

Skip

When the skip is set ON, the channel will be skipped when pressing **CH+** or **CH-** and only can be selected by pressing 0-9 numerical keys.

If you want to recover the skipped channel

1. Use Direct-digit Choosing button to select the number of the channel to be recovered.
2. Do the above steps again.
3. Press **VOL-/VOL+** to set **Skip** as Off.

Auto search

- 1 Press **MENU** on the remote control to display main menu, and then press **CH+ /CH-** to select **Tuning** menu.

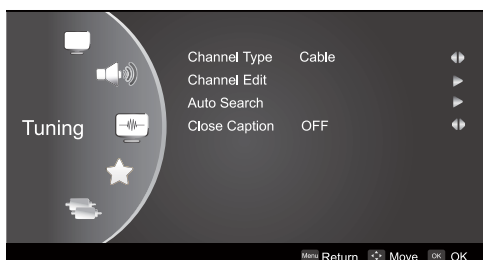

- 2 press **CH+ /CH-** to select the Auto Search option, press **OK** or **VOL+** to enter the auto search menu, afterwards press **VOL-/VOL+** to select the Confirm option, and finally press **OK** to confirm the starting of auto search.

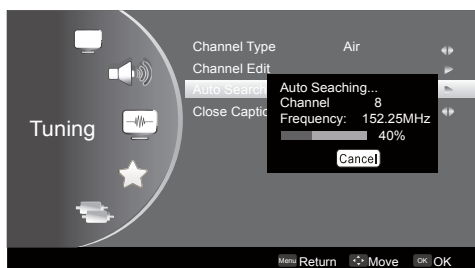

- 3 During auto search, the scale value on the progress bar is continually increasing, indicating the auto search is in progress. After finishing the auto search, the TV will play the channel starting the auto search. To stop the search in halfway, just press **MENU/OK**, and the TV will play the first searched channel.

Close Caption

- 1 Press **MENU** on the remote control unit or **MENU** on the TV's front panel to display main menu, and then press **CH+ /CH-** to select Tuning menu, press **OK** or

VOL+ to enter.

- 2 Press **CH+ /CH-** to select the close caption option.
- 3 Press **VOL-/VOL+** to select CC1,CC2,CC3,CC4,Text1,Text2,Text3,Text4 or OFF.

Watching TV Program

You can watch TV program in a presetting channel.

How to select the desired program

- 1 Using Program number buttons
Directly enter the channel number with the numeric keypad on the remote control. If to select channel numbers of double-digital or three-figure, press continuously the numeric buttons in three second.
- 2 Using **CH+ /CH-** buttons
Press **CH+** to select a channel number in number increasing direction. Press **CH-** to select a channel number in number decreasing direction.

How to select the desired sound

Press **VOL-/+** buttons on the remote or the front of the TV set to adjust the volume level. The range is 0~100. When the volume buttons are pressed the volume level is displayed automatically on the TV screen.

Mute Setting

- 1 Press **MUTE** button on the remote control and a icon will display on the screen. At this time, the sound of the TV set is turned off.
- 2 If you want to recover the sound, press **MUTE** button again or directly press **VOL+** button.

Quick program view

- 1 Suppose that you previously watched a TV program on Channel 8, but now you are watching a TV program on Channel 18 (as shown in the below figure).

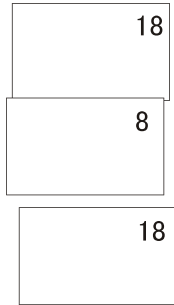

- 2** If you want to return to Channel 8, just press "RECALL (Flashback)" once.
- 3** If you want to return to Channel 18 again, just press "RECALL (Flashback)" once again.

Note

- This function is only available in TV mode.

Picture Control Functions

This means the adjustment of specific contents in the picture, if already in normal condition, it is not necessary to make any adjustment.

Due to different TV signal inputs, some items may need to be adjusted. The following makes a description by only taking TV signal as an example.

How to select the picture mode

- 1** Press **MENU** to display main menu on the screen, and then press **CH+ /CH-** to select the Picture menu, afterwards press **OK/VOL+** to enter the option to be adjusted.
- 2** Press **CH+ /CH-** to move the **Picture mode** option to be adjusted, and then press **CH+ /CH-** to select Standard/Soft/User/Vivid.

You can also press **P.MODE** on the remote control to select Standard/Vivid/Soft/ User mode.

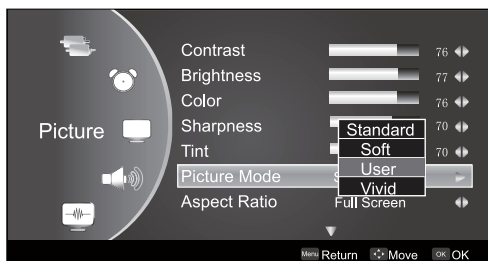

- Standard**
The picture brightness and hue are moderate.
- Soft**
The picture is soft and in light color.
- User**
The picture effect is set by yourself to your preference.
- Vivid**
The picture is vivid, bright and dynamic.

How to customize your own picture status

- 1** Press **MENU** button to display main menu on the screen, and then press **CH+ /CH-** to select the Picture menu, press **OK/VOL+** to enter .
- 2** Press **CH+ /CH-** button to select the item requires adjusting, press **VOL-/VOL+** button.

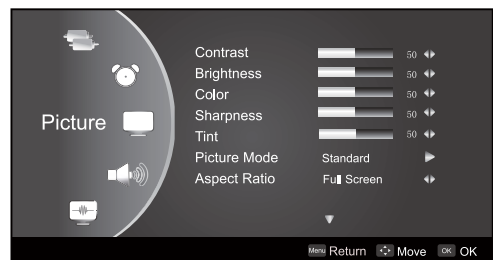

- Contrast**
This will adjust the intensity of bright parts in the picture but keep the dark parts unchanged.
- Brightness**
This will adjust the light output of the complete picture, which will mainly affect the darker areas of the picture.
- Color**
This will adjust the saturation level of the colors to suit your personal preference.
- Sharpness**
This will adjust the sharpness of fine details in the picture.
- Tint**
Allows you to select the color mix (Tine) of the picture.
- Picture Mode**
Select the mode of picture(Standard/Vivid/Soft/User).

Aspect Ratio

Select the mode of Aspect Ratio(Full screen/4:3/ Zoom/Cinema/Panorama/Dot By Dot).

Palette:

Press **CH+ /CH-** to select the Palette option, and then press **OK** or **VOL+** to enter its submenu, and finally press **CH+ /CH-** to select a toner pattern from six patterns (Cool2/Cool1/Standard/Warm1/Warm2/User) to your color preference. Normally, the Standard mode is selected.

If the User mode is selected, press **VOL-/VOL+** to enter the palette menu, (as shown in the below figure), and then press **VOL-/VOL+** to select a benchmark in the range of 2500K~15000K from warm color to cold color, afterwards press **CH+ /CH-** to adjust; if a different benchmark is selected for adjustment, the original adjustment data will be automatically cleared

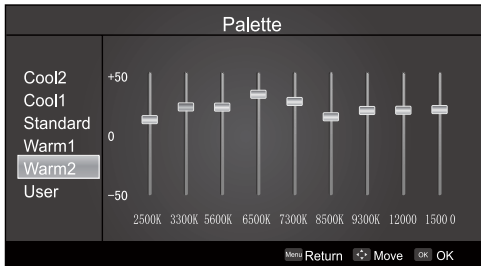

Reset

Return to factory default settings. Press **VOL-/VOL+** to select OK or Cancel, Press OK to affirmance.

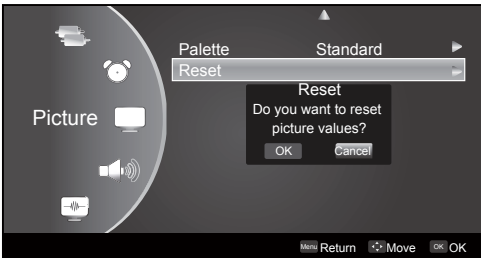

adjusted.

- Press **CH+ /CH-** to move the cursor to the Digital tone, Press **OK/VOL+** to enter and then press **CH+ /CH-** to select Standard/Music/Theater/User mode.

Standard

Normal sound with moderate bass and treble setting.

Music

Designed the sound to best suit music programs.

Theater

Enables extra bass and treble to enhance the movie experience.

User

A spare setting that can be adjusted to personal tastes

You can also press **S.MODE** button on the remote control to select Standard / Music / Theater/User mode.

How to customize your own Sound status

- Press **MENU** to display main menu on the screen, and then press **CH+ /CH-** to select the Sound menu, afterwards press **OK/VOL+** to enter the option to be adjusted.
- Press **CH+ /CH-** to select the option to be adjust. and then press **VOL-/VOL+** to adjust it.

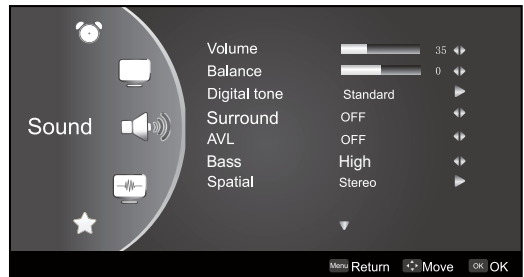

Sound Control Functions

How to choose Digital tone mode

- Press **MENU** to display main menu on the screen, and then press **CH+ /CH-** to select the Sound menu, afterwards press **OK/VOL+** to enter the option to be

Volume

Press **VOL-/VOL+** to adjust the volume of a TV program.

Balance

This will adjust the output of the right and left speakers to obtain the best stereo reproduction for your listening position.

The intermediate value is 0. When indication value of Balance increases toward +10, sound of the right and left speakers becomes stronger and weaker, respectively. When indication value of Balance decreases toward -10, sound of the right and left speakers becomes weaker and stronger.

□ Digital tone

This select the modes for sound reproduction dependent on the broadcast signals or signals from external inputs received.

Select the mode of sound (Standard/Music/Theater/User). If the User mode is selected, press OK to enter the digital tone menu,(as shown in the below figure), and then press **VOL-/VOL+** to select a benchmark in the range of 50~15K from bass to treble, afterwards press **CH+ /CH-** to adjust, if a different benchmark is selected for adjustment, the original adjustment data will be automatically cleared.

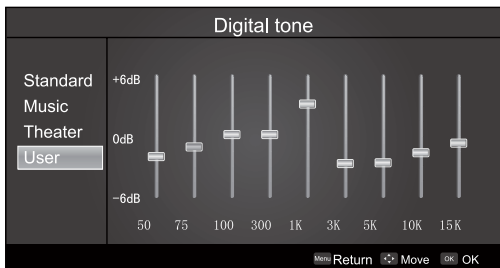

□ Surround

The surround sound feature expands the audio listening field wider and deeper to create exceptional sound quality from the TV's speakers. Press **VOL-/VOL+** to select On or Off.

□ AVL (Automatic Volume Limit)

This will reduces the differences in volume level among broadcasters.

□ Bass

To adjust the super bass. Press **VOL-/VOL+** to select super bass Off/Low/High.

□ Spatial

Select the sound mode adapt to your space. press **OK/VOL+** to enter the menu bar. Press **CH+ /CH-** to select Stereo/1M/2M/4M.

□ Reset

Return to factory default settings. Press **VOL-/VOL+**to select OK or Cancel, Press OK to affirance.

Timer Functions

Setting of Current Time

The current time is calculated from the moment upon turning the TV on. At first, check whether the time indicated on the TV's clock is consistent with the standard time of your time zone; if not, adjust the clock as follows:

- 1 Press **MENU** on the remote control unit or **MENU** on the TV's front panel to display the main menu, and then press **CH+ /CH-** to select the Timer menu, Press **OK/VOL+** to enter, afterwards press **CH+ /CH-** to select the Current Time option.
- 2 Press **VOL-/VOL+**to set hour and minute.
- 3 Press **CH+ /CH-** to adjust the time.
- 4 After finishing time setting, press **OK** or **MENU** to confirm.



Setting of ON/OFF Time

This function allows the TV to automatically turn on or enter standby mode upon reaching the preset time.

- 1 Press **MENU** on the remote control unit or **MENU** on the TV's front panel to display the main menu, and then press **CH+ /CH-** to select the Timer menu, press **OK** or **VOL+**to enter, afterwards press **CH+ /CH-** to select the On Time or Off Time option.
- 2 Press OK to enter the setting screen, and then press **CH+ /CH-** to select ON or OFF, if you select ON, press **VOL-/VOL+** to set hour and minute. ON indicates the On/Off Time function is enabled while OFF indicates the function is disabled.

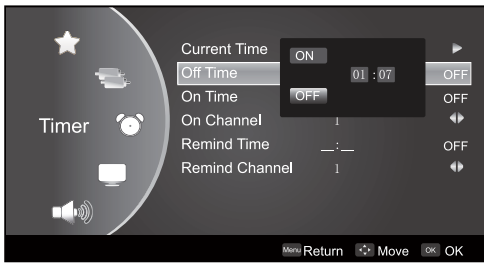

3 After finishing time setting, press **OK** or **MENU** to confirm.

Note

- ❑ After setting the On/Off Time function, if the TV is AC off or forcible DC off, the function will be automatically cleared.

Setting of On Channel

This function is used in combination with the On/Off Time function. When the TV turns on upon reaching the On time, it automatically enters the preset channel.

1 Press **MENU** on the remote control unit or **MENU** on the TV's front panel to display the main menu, and then press **CH+ /CH-** to select the Timer menu, press **OK** or **VOL+** to enter, afterwards press **CH+ /CH-** to select the On Channel option.

2 Press **VOL-/VOL+** to set the On Channel .

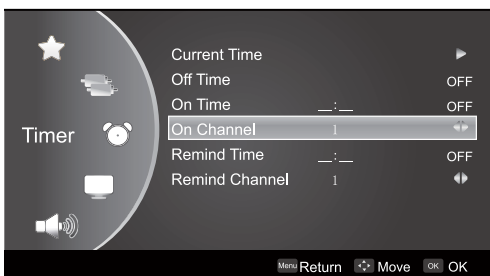

Setting of Remind Time and Remind Channel

The remind time and remind channel functions allow the TV to automatically enter the preset channel at preset time. If the TV is AC off or forcible DC off, the preset time will be cleared.

1 Press **MENU** on the remote control unit or **MENU** on the TV's front panel to display the main menu, and then press **CH+ /CH-** to select the Timer menu, press **OK** or **VOL+** to enter, afterwards press **CH+ /CH-** to select the Remind Time option.

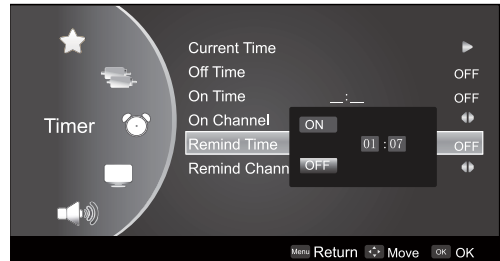

2 Press **OK** to enter the setting screen, and then press **CH+ /CH-** to select ON or OFF, if you select ON, press **VOL-/VOL+** to set hour and minute, and then press **CH+ /CH-** to adjust time.

3 After finishing time setting, press **OK** or **MENU** to confirm.

4 Press **CH+ /CH-** to select the Remind Channel option, and press **VOL-/VOL+** to set the found.

Function Menu

Function Menu Set

1 Press **MENU** on the remote control unit or **MENU** on the TV's front panel to display the main menu, and then press **CH+ /CH-** to select the Function menu and press **OK/VOL+** to enter.

2 Press **CH+ /CH-** to select the option to be adjusted, and then press **VOL-/VOL+** to adjust it.

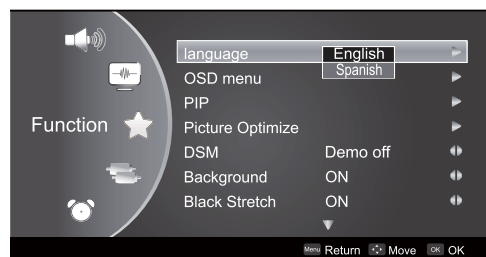

❑ **Language**

Two languages (i.e.English and Spanish) are available for your choice.

OSD Menu

- Press **CH+ /CH-** to select the OSD Menu option.
- Press **OK/VOL+** to enter the submenu.
- Press **CH+ /CH-** to select the option to be adjusted, and then press **VOL-/VOL+** to adjust it.

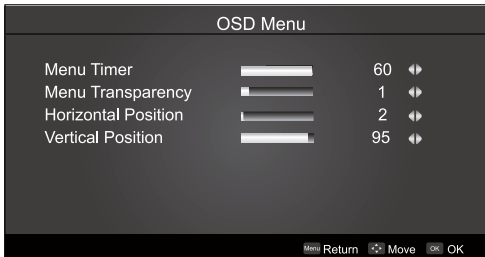

PIP

- Press **CH+ /CH-** to select the PIP Menu option.
- Press **OK/VOL+** to enter the submenu.
- Press **CH+ /CH-** to select PIP Mode/PIP Source/PIP Position/PIP Swap, and then press **VOL-/VOL+** to adjust it.

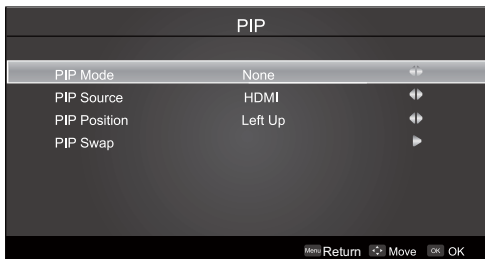

Picture Optimize

- Press **CH+ /CH-** to select the Picture Optimize option.
- Press **OK/VOL+** to enter the submenu.
- Press **CH+ /CH-** to select the DCDI/Color Management /DNR to be adjusted, and then press **OK/VOL+** to enter.
- If you select DCDI or Color Management option, You can press **VOL-/VOL+** to select ON or OFF, If you select DNR option, you can press **VOL-/VOL+** to select Low/Medium/High/ Off.

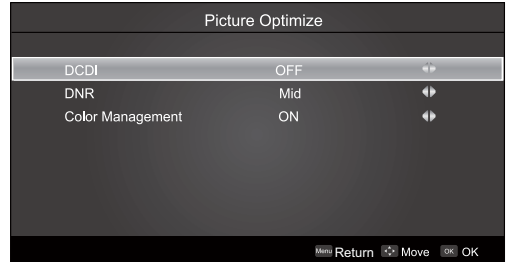

DSM

Press **VOL-/VOL+** to set Demo Off/Demo I/Demo II.

Background

Press **VOL-/VOL+** to set ON or OFF, if you select ON, the TV screen will be blue background if no signals are available.

Black Stretch

Press **VOL-/VOL+** to set ON or OFF, if you select ON, the TV picture in black area will be enhanced.

OPC

- Press **CH+ /CH-** to select the OPC Menu option.
- Press **OK/VOL+** to enter the submenu.
- Press **CH+ /CH-** to select OPC Mode/Adjust, and then press **VOL-/VOL+** to adjust it.

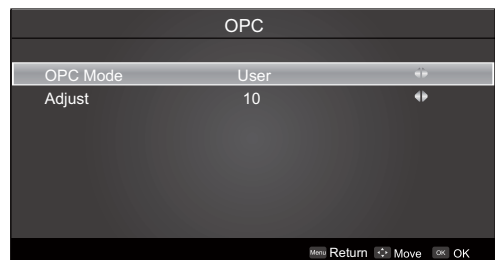

Effect

- Press **CH+ /CH-** to select the Effect option.
- Press **OK/VOL+** to enter the submenu.
- Press **CH+ /CH-** to select Off/Effect1/Effect2/Effect3.

Calendar

- Press **CH+ /CH-** to select the Calendar option.
- Press **OK/VOL+** to enter the submenu.
- Press **VOL-/VOL+** to select year/month/day, and then press **CH+ /CH-** to adjust it. After finishing time setting, press **OK** or **MENU** to confirm.

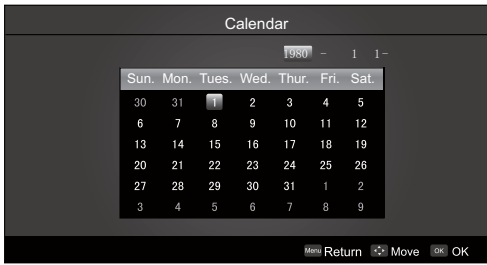

- **Reset**
Return to factory default settings. Press **VOL-/VOL+** to select OK or Cancel, Press OK to affirmance.

Adjust Menu

The TV can be used as a display, and you may adjust relevant settings. Press **INPUT** to switch the signal input to PC mode.

- 1 Press **MENU** to display the screen main menu, press **CH+ /CH-** to select the Adjust menu as shown in the below figure, and then press **OK/VOL+** to enter.

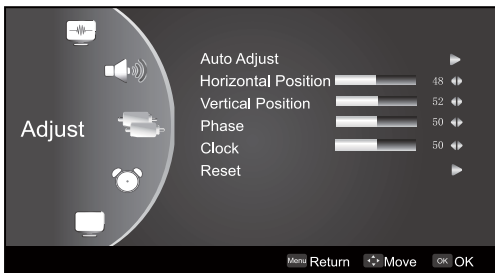

- 2 Press **CH+ /CH-** to select the option to be adjusted.
- 3 Press **VOL-/VOL+** to adjust it.

- **Auto Adjust**
Vertical and Horizontal position of picture can be adjusted in this item.
- **Horizontal Position**
This is used to adjusting Horizontal-size.
- **Vertical Position**
This is used to adjusting Vertical-size.
- **Phase**
This is used for adjusting Vertical position and Horizontal position as well as relative parameters in

PC modes.

- **Clock**
This is used for adjusting the phase of pixel clock in PC mode.
- **Reset**
Return to factory default settings.

Lock Setup

The television has the function of security default lock. Password needs to be entered when the program lock mode is to be set.

How to use the password function

Press **H. LOCK**, the TV screen will display Enter Password to prompt the user to enter a correct password by pressing corresponding numerical keys; if the password is correct, the user enters the Lock Set menu; if incorrect, the user is required to enter a password again.

If there is no operation for a few seconds, the display will automatically disappear.

The Lock Set menu is as follows:

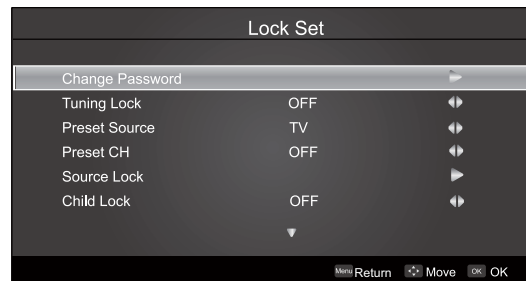

- **Change password**
After entering the Lock Set menu, press **CH+ /CH-** to select the Change Password option, and then press **VOL-/VOL+** to display the Change Password menu, afterwards enter a new 4-digit password by pressing numerical keys and repeat entering this password once, and finally select the option to be confirmed and press **MENU** to confirm, indicating the successful change of password.
If the user does not want to change the password in halfway, he may press **MENU** to exit from this menu.

Note

The initial password is 0000, and the password setting

will not be changed after executing the Unlock option.

□ Tuning Lock

Press **CH+ /CH-** to select the Tuning Lock option, and then press **VOL-/VOL+** to set ON or OFF. (If set ON, the Tuning Menu is not available in TV mode. To make any operation related to the Tuning Menu, it is necessary to enter the Lock Set menu to set Tuning Lock OFF or execute the Unlock option.)

□ Preset Source

Preset Source may be set as Off, TV, AV, Component, HDMI, PC and USB. When the Preset Source is set as TV, after entering the Preset Channel menu, press **VOL-/VOL+** to select the preset channel, and the channel will be forcibly switched to the preset one upon turning the TV on; when the Preset Source is set as other signal sources, the TV will be forcibly switched to the preset source upon turning on. For example, when the Preset Source is set as YPbPr/YCbCr, the TV will be switched to YPbPr/YCbCr upon turning on; when set as OFF, the preset function will be closed.

□ Preset Channel

Only when the Preset Source is set as TV can the Preset Channel option be available. Press **VOL-/VOL+** to select preset channels from 1-125, OFF.

□ Source Lock

This function is used to prohibit watching a program from various external inputs, e.g. AV and PC, etc. Press **CH+ /CH-** to select a certain option, and then press **VOL-/VOL+** to set an external input lock ON or OFF. If an external input lock is set ON, after entering this mode, the screen will display blue background with muting and a prompt Source Lock; during Source Lock prompt, Source Lock will remain if there is no other display on the screen. To watch a program from a locked external input, just enter Source Lock submenu to set corresponding status as OFF or execute the Unlock option in the Lock Set menu.

□ Child Lock

Press **CH+ /CH-** to select the Child Lock option, and then press **VOL-/VOL+** to set ON or OFF. If set ON, this control key will not respond, and the screen will display Child Lock when the key is pressed; if no other operation is made, the display will automatically disappear later. To resume Child Lock function, just enter the Lock Set menu to set Child Lock OFF or execute the Unlock option.

□ Max Volume

Press **CH+ /CH-** to select the Max Volume option, and then press **VOL-/VOL+** to freely adjust the max volume within the range of 0~100. After finishing the setting, the max volume in the Volume menu will not exceed the preset max volume; for example, if the preset max volume is 30, the volume in the Volume menu can not be increased any longer upon reaching 30; if the preset max volume is less than the value in the Volume menu, the latter will decrease along with the decrease of preset max volume.

□ On Volume

Press **CH+ /CH-** to select the Power on Volume option, and then press **VOL-/VOL+** to freely adjust the volume within the range of 0~100.

□ Unlock

Press **CH+ /CH-** to select the Unlock option, and then press **VOL+** to clear all the lock settings, namely set all the lock setting options as OFF; the Preset Channel is set as OFF and max volume returns to 100 (except password).

□ I²C Bus

It is no need for user to select the after-sale service option.

USB Mode

Note

- The diagrams in the following section are schematic and only for your reference. Please see the actual product if necessary.

TO USE THE USB DEVICE

1 Supported file formats:

- Photo: *.jpg;
- Music: *.mp3;
- TEXT Reader: *.txt

Note

- Due to the particularity of file coding, some files may be unable to read.

2 Supported equipment:

Support the USB flash disks that supports Mass Storage Protocol and whose file system is FAT32, If USB equipment could not be identified due to unsupported file system, please format the

equipment to the above-mentioned file system.

- 3 To achieve smooth playing, ensure the following:
 - The file code rate should be lower than 300KB/S;
 - Due to the limitation of USB signal transmission distance, it is recommended not to use USB patch cord, in case of using the cord, make sure that its length is not over 1m;
 - Use high-speed USB equipment in conformity with USB2.0 full speed Interface Standard; If USB equipment in conformity with USB1.1 full speed Interface Standard is used, the playing may be unsmooth.

When connecting/removing the USB device

- 1 Press **INPUT** on the remote control unit to select USB option.
- 2 Insert USB equipment into corresponding USB interface 2s after starting the system.
- 3 After entering the system menu, press ◀ / ▶ on the remote control unit to select the require USB files, press **OK** button to confirm the selection and enter the file list relative to the selection.
- 4 Press ▲ / ▼ on the remote control unit to select the required file, press **OK** button to enter the selected file.
- 5 To exit the streaming media playing system and watch a TV program, you must press **BACK** button to return to the streaming media main menu at first (to protect equipment), and then press **BACK** to return to source you previously watched.

Note

- While playing the USB, press **BACK** button repeatedly, the screen picture will return to USB main interface, and only at this time you can switch corresponding signal sources by pressing **INPUT** again.
- Please do not unplug the USB device when the connected USB storage device is working. When such device is suddenly separated or unplugged, the stored files or the USB storage device may be damaged.

Operating the USB device

- 1 Press ◀ / ▶ to scroll through main menu or submenu and select your desired option.
- 2 Press **OK** to confirm your selection.
- 3 Press ◀◀ / ▶▶ to achieve the FWD (fast forward) and REV (fast back) of the option being played.
- 4 Press ▶|| to play, and press it again to pause playing.
- 5 Press **ZOOM** to magnify pictures; when the picture is enlarged, press ◀ / ▶ and ▲ / ▼ to move the picture.
- 6 Press **BACK** repeatedly to return to the main menu.
- 7 Press **STOP** to stop playing a music.

Note

- You can choose the photos or music in different files to play together.

Playing a Picture

- 1 After entering USB main interface, press ◀ / ▶ to select **PHOTO** item.
- 2 Press **OK** to confirm the selection and enter the picture file list.



- 3 Press ◀ / ▶ to select the picture you want to play, press **OK** to confirm, and then press **OK** button to play the pictures.
- 4 If you want to pause the picture which is being palyed, press the ▶|| button again. Press **ZOOM** to magnify the picture. When the picture is enlarged, press ◀ / ▶ and ▲ / ▼ to move the picture.
- 5 To exit playing, just press **BACK** repeatedly.

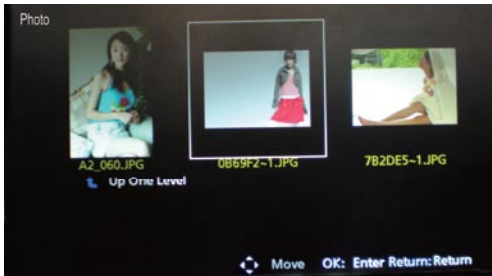

Note

- The menu display varies with the photo name and pixel in your equipment.

Playing Music

- After entering USB main interface, press \leftarrow / \rightarrow to select **MUSIC** item.
- Press **OK** to confirm the selection and enter the music file list.

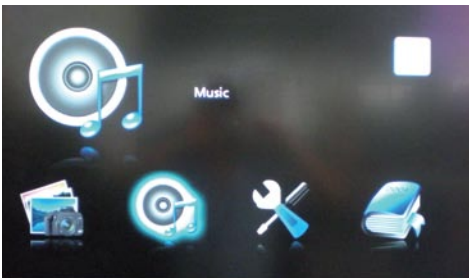

- Press \uparrow / \downarrow and **OK** button to select the music you want to play, then press **OK** button to play the music. Press \ll / \gg to achieve the REV (fast back) and FWD (fast forward) of the music being played. Press $\ll\ll / \gg\gg$ to select the last or next music.
- To return to the main menu, just press **BACK** repeatedly.

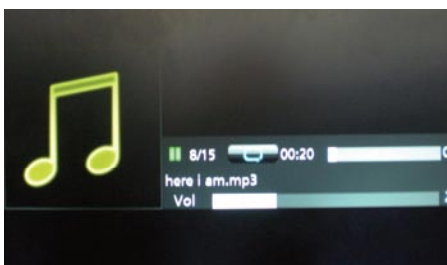

Note

- You can enjoy the music and the picture at the same time.

Text Reader

- After entering USB main interface, press \leftarrow / \rightarrow to select **Text** item.
- Press **OK** to confirm the selection and enter the text file list.

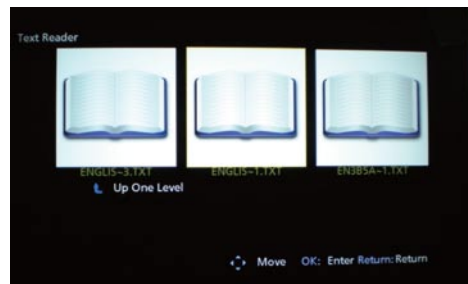

- Press \leftarrow / \rightarrow and **OK** button to select the text you want to play, and then press **OK** button to play the text.
- To exit the Text mode, just press **BACK** repeatedly.

Set up

- After entering USB main interface, press \leftarrow / \rightarrow to select **Set up** item.
- Press **OK** to confirm the selection and enter the set up file list.

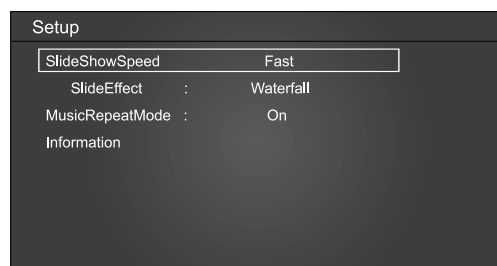

- Press \uparrow / \downarrow to select the Slide show speed Menu option, and then press \leftarrow / \rightarrow to set Fast/Slow/Normal.

Press ▲/▼ to select the Slide Effect Menu option, and then press ◀/▶ to set Diagonal/Waterfall/Randow/No Effect/Bottom To Top/Top To Bottom/Right To Left/Left To Right/Snake/Cross. Press ▲/▼ to select the Music Repeat Mode Menu option, and then press ◀/▶ to set On/Off/Random.

4 To exit the Sut up mode, just press **BACK** repeatedly.

Maintenance

Maintenance

Early malfunctions can be prevented. Careful and regular cleaning can extend the amount of time you will have your new TV. Be sure to turn the power off and unplug the power cord before you begin any cleaning.

Cleaning the Screen

- Here's a great way to keep the dust off your screen for a while. Wet a soft cloth in a mixture of lukewarm water and a little fabric softener or dish washing detergent. Wring the cloth until it's almost dry, and then use it to wipe the screen.
- Make sure the excess water is off the screen, and then let it air-dry before you turn on your TV.

Cleaning the Cabinet

To remove dirt or dust, wipe the cabinet with a soft, dry, lint-free cloth. Please be sure not to use a wet cloth.

Extended Absence

If you expect to leave your TV dormant for a long time (such as a vacation), it's a good idea to unplug the power cord to protect against possible damage from lightning or power surges.

Troubleshooting

For the sake of time and cost, it is strongly recommended that you checkout the problem by yourself according to the instructions listed hereunder before contacting the after-sales service for technical

assistance.

Problem	Possible remedies
No picture, no sound	Turn on the power supply; Properly plug the TV set to the power socket; Check to see if the power cable of other appliance is plugged in the TV set. Make sure that the power cable of the TV set is properly connected.
Problem	Possible remedies
Good picture, no sound	Depress the volume button; Check out the audio frequency input signals.
Failure of remote controller	Check to see if the remote controller display receiving window are blocked by other objects and if batteries are properly loaded.
No color, weak color or poor picture	Designate the item of color from the Picture menu and depress the volume button; Keep the display and VCR separate a reasonable space; Activate some functions to store picture brightness; Make sure that the display and signal source are available and turned on.
Excessive brightness or darkness	Adjust brightness or contrast.
Picture too big or small	Adjust the setup of sizes.
One speaker failure	Balance the sound in the menu.
Slight sound from display	It is a normal phenomenon.

 **Note**

- Do not leave the television with static picture in an extended period as it may result in residual image on your television screen.

 **Note**

- Production of the screen requires high and precision technologies. However, there might be some dark or bright (red, blue or green) spots, or some

anomalous stripes or spots. This is not a defect. If the TV set is used in an area 2,400 meters above the sea level where the air pressure is below 750hpa, the picture on the screen may be affected and a muffled sound might be produced. These phenomena might happen in the area 1,500 meters above the sea level. This is resulted from difference between air pressures inside and outside the display. This is not a defect covered by the limited warranty.

Specification

Basic specification and parameter

Resolution (Dot)	26" 32" 42"
	1366 × 768 1920 × 1080
Power	~110-240V , 50/60Hz
Color System	PAL--M/N
Sound system	NTSC--M
Video input	USB, AV(CVBS), YPbPr/YCbCr, HDMI or DVI, VGA
Environmental condition	Operating temperature range: +5°C - +35°C Operating humidity range: 20%-80% Storage Temperature: -15°C~+45°C Storage Humidity: 5%-90%, non-condensing If the storage temperature is lower than 0 °C, please first lays the machine aside after in the operating temperature environment carries on restores 2 hours, then electrifies the use again, protects your television not to receive the damage.
Accessories	Owner's manual x1 Remote control x1 Alkaline battery x2

Product main size (contain stand)

MODEL	Power Consumption	Net Size(LxWxH)	Net Weight
L26F6	90W	658x200x491mm	7.8Kg
L32F6	130W	790x230x572mm	10Kg
L42F6	170W	1020x300x697mm	17.5Kg

Note

- Design and specifications are subject to change without

notice. The dimension in this manual is a approximation.

Format

Recommendatory HDTV/SDTV(YPbPr/YCbCr) format

Sequence Number	Format	Refresh Frequency (Hz)
1	480i/480p	60
2	576i/576p	50
3	720p	50/60
4	1080i/1080p	50/60

Recommendation PC connection input format

sequence number	Format	H-Frequency (KHz)	V-Frequency (Hz)
1	640*480@60Hz	31.5	60
2	800*600@60Hz	37.88	60
3	1024*768@60Hz (Recommendatory)	48.36	60

Recommendation DVI connection input format

Sequence Number	Resolution	Refresh Frequency (Hz)
1	640*480	60
2	800*600	60
3	1024*768	60

Recommendation HDMI connection input format

Sequence Number	Format	Refresh Frequency (Hz)
1	480i/480p	60
2	576i/576p	50
3	720p	50/60
4	1080i	50/60

Haier TV base stand assembly

-Here shown may be somewhat different from your TV.
-Stand Assembly Instruction is for reference only.

1 Accessory

Make sure below parts are all ready before assembly

1) Screw 4EA

2) Stand Base 1EA

3) Assembly Instruction 1EA

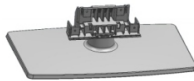

2 Stand Assembly

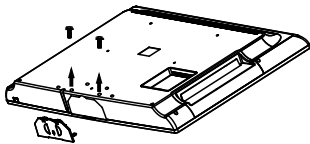

1) Flatwise put the TV set on the table covering clean table cloth, remove 2 EA screws as shown in picture then take away stand cover. (Note: only for L42F6)

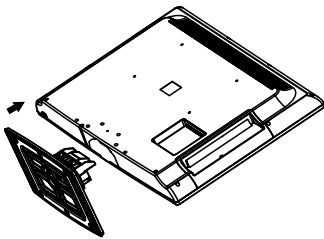

2) Take out stand base from separate packing. Insert and push the stand base into the slot of display bottom. Pay attention to protecting stand base from scratching.

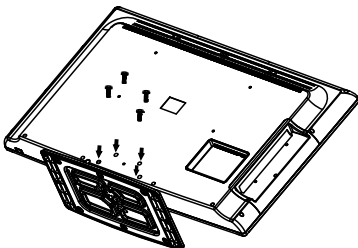

3) Finally fix 4EA screws in accessory to the right position as shown in picture. Stand assembly is finished.

Haier®

MANUAL DEL USUARIO

L26F6/L32F6/L42F6

TELEVISOR TFT-LCD

Se recomienda leer con atención este manual antes de poner en funcionamiento su Televisor y conservarlo para consultas futuras.

Contenidos

Advertencia	3	Una Vista Rápido al Programa	15
Instrucciones Importantes de Seguridad	4	Funciones de Control de Imagen	15
Panel de Control y Terminales de Salida	6	Cómo seleccionar el modo de imagen.....	15
Panel de Control	6	Cómo establecer su propia imagen.....	15
Terminales de Salida	6	Funciones de Control de Sonido	16
Control Remoto	7	Cómo elegir el modo de tono digital.....	16
Carga de Batería	7	Cómo establecer su propio sonido.....	17
Precauciones	7	Funciones del Marcador de Tiempo	17
Funciones del Control Remoto	8	Fijar la hora actual	17
Introducción a las Funciones	8	Hora de encendido y apagado.....	18
Conexión Externa del Equipo	9	Establecimiento del Canal Programado.....	18
Conexión de Antena	9	Recordar Hora y Recordar Canal	18
Elija su Conexión	10	Funciones del Menú	19
Conexión VCR	10	Establecimientos de Funciones del Menú.....	19
Instalación del DVD	10	Ajuste de Menú	20
Instalación de HDMI o DVI	10	Establecimiento de Bloqueo	21
Instalación de PC	11	Cómo utilizar la contraseña.....	21
Instalación del Monitor Exterior	11	Modo de USB	22
Fuentes de corriente	12	Mantenimiento	24
Operación Básica de Funcionamiento	12	Resolución de Problemas	25
Encender (ON)/ Apagar(OFF) el Televisor	12	Especificación	25
Encender (ON) / Apagar(OFF) el Televisor	12	Formato	26
Elegir el Idioma en el Menú	12		
Elección de la Fuente de Ingreso.....	13		
Búsqueda de Canal	13		
Tipo de Canal	13		
Editar Canal	13		
Búsqueda Automática	14		
Cerrar Título.....	14		
Para ver un Programa de TV	14		
Selección del Programa deseado	14		
Selección de Sonido deseado.....	14		
Silenciamiento(mute)	15		

Advertencia



ADVERTENCIA
RIESGO DE DESCARGA ELÉCTRICA
NOHABRA



ADVERTENCIA:

PARA REDUCIR EL RIESGO DE ELECTROCHOQUE, NO quite la cubierta (o parte de atrás), no introducir partes ni repuestos por parte del usuario. Solicite exclusivamente el servicio de personal técnico calificado.

- * Para evitar accidentes eléctricos, se sugiere que la cubierta de atrás no se abra ya que no hay ningún accesorio dentro.
- * De ser necesario, por favor póngase en contacto con personal técnico autorizado post venta.
- * Si aparece un relámpago con cabeza de flecha: hay una situación de riesgo potencial que, de no evitarse, podría resultar en serio daño por alto voltage.
- * El signo de exclamación dentro de un triángulo indican las instrucciones importantes de un servicio que incluyen especificaciones técnicas y que deben seguirse si se requiere.

ADVERTENCIA: Para evitar incendio o riesgos eléctricos, nunca coloque su aparato de televisión en áreas húmedas. Debe prestarse atención a fin de evitar arañones o impactos accidentales en la pantalla.

- PRECAUSIÓN:** Por favor, lea cuidadosamente este manual antes de usar su televisor y mantenga el manual a buen recaudo para referencias futuras.
- Para lograr el mejor funcionamiento de su televisor, lea este manual de usuario detenidamente y guárdelo debidamente por si es requerido en un futuro.
- La información acerca de la visualización y figuras de la pantalla en el manual del

PRECAUSIÓN: Se prohíbe el desarme no autorizado de este producto.

Instrucciones Importantes de Seguridad

El producto debe estar colocado de manera segura para evitar que se caiga o produzca un incendio.

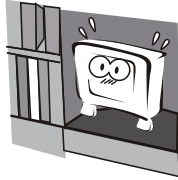

Para evitar riesgos de incendio no utilice este producto directamente bajo luz solar o cerca de fuentes de calor.

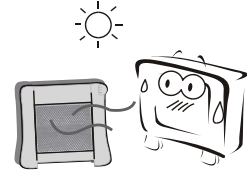

No coloque el producto cerca del agua o aceite, que podría producir peligro de fuego.

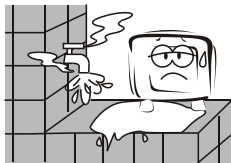

Desenchufe la energía y la antena del producto si hubiera una tormenta de lluvia, especialmente truenos.

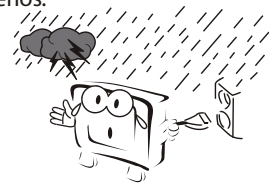

No utilice enchufes eléctricos dañados o usados, y mantenga el cordón eléctrico alejado de fuente de calor para evitar electroshocks o peligro de incendio.



No conecte demasiados enchufes en paralelo ni comparta múltiples enchufes en una misma entrada para evitar riesgos de incendio.

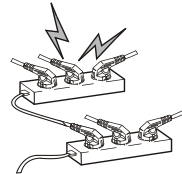

El producto debe ser colocado sobre una superficie sólida y estable para evitar que se caiga.

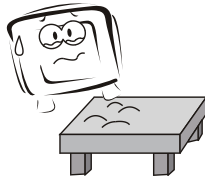

Se prohíbe el desamado no autorizado del televisor para evitar electroshocks o incendios. Recorra al servicio técnico autorizado post-venta si lo requiere.

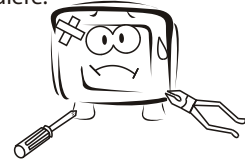

Mantenga el producto alejado de un transformador o fuente de energía para evitar riesgos de incendio.

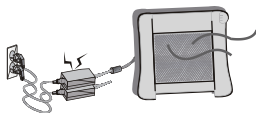

Desconecte el producto de la energía y llame al servicio post-venta autorizado, si escucha un sonido anormal en el producto.

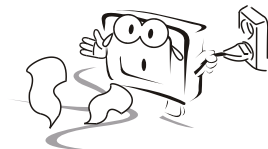

No utilice ni guarde material inflamable cerca del producto para evitar explosiones o peligro de incendio.

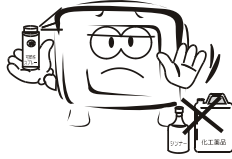

No coloque el producto en áreas húmedas para evitar riesgo de fuego.

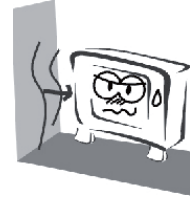

Las antenas del producto deben estar alejadas del cable eléctrico para evitar shocks.

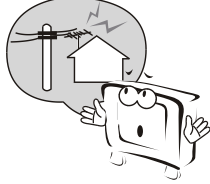

Nunca toque el enchufe con la mano mojada para evitar electroshocks.

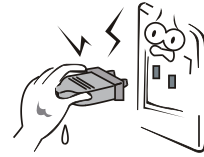

Esté siempre seguro que el televisor está bien enchufado dado que una mala conexión eléctrica podría causar fuego.



Cuando se usa la antena, se deben tomar medidas para evitar que fluya agua por el cable del televisor.



Para limpiar el producto, desenchúfelo y utilice una tela suave, nunca productos químicos. Asegúrese que no caiga ni una gota de agua sobre el producto.

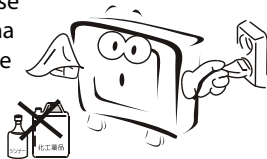

El enchufe y el cable eléctrico deben de estar limpios para evitar electroshocks e incendios.

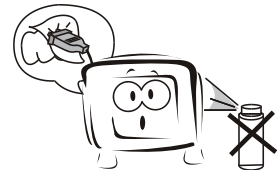

Desconecte el televisor y las antenas cuando hay tormenta de lluvias o truenos para evitar electroshocks o riesgo de fuego.



Desconecte el televisor si sale por unas largas vacaciones para evitar electroshocks e incendios.

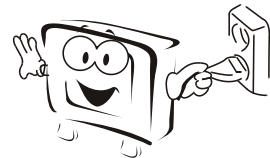

Panel de Control y Terminales de Salida

-Esta es una representación simplificada del panel frontal de control.
-Lo que aquí se muestra puede ser algo diferente de su televisor.

Panel de Control

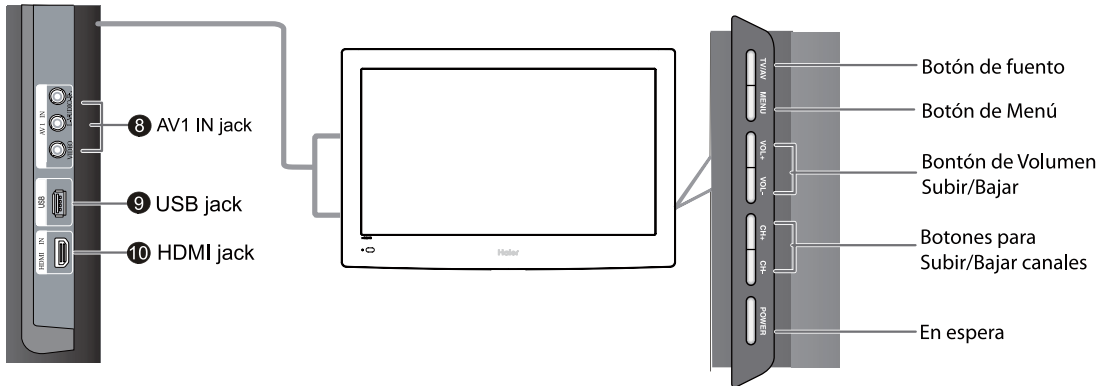

Terminales de Salida

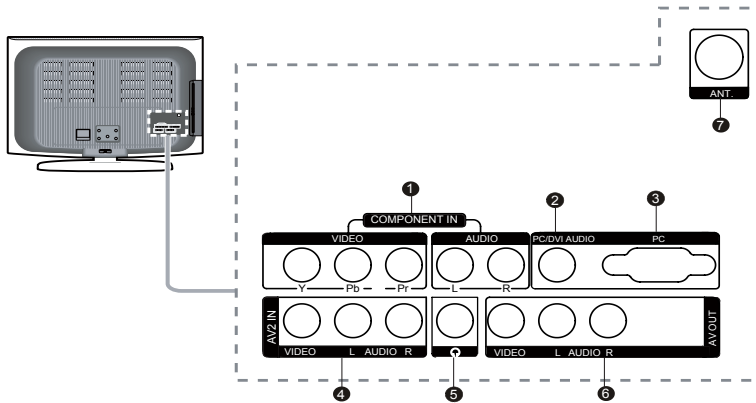

- ① **COMPONENT In** Conecta un componente Video/Audio a estos jacks.
- ② **PC/DVI AUDIO** Conecta un Componente PC/DVI de Audio a este jack.
- ③ **PC** Conecte el cable de VGA de un ordenador con este enchufe.
- ④ **AV2 IN** Conecta el Video/Audio de salida desde el componente Video/Audio al jack.
- ⑤ **Auriculares** Terminal de salida de audio de auriculares.

- ⑥ **AV OUT** Terminal de salida Video/Audio.
- ⑦ **ANT IN** Conecta la señal del cable o antena a la del TV directamente o a través de su caja de cable.
- ⑧ **AV1 IN** Conecta el Video/Audio de salida desde el componente Video/Audio al jack.
- ⑨ **USB jack** Conecta un componente USB de memoria a este jack.
- ⑩ **HDMI** Conecta un componente HDMI de receptor audio digital y video digital descomprimido.

Control Remoto

Carga de Batería(Pilas)

1. Deslice la cubierta del compartimento de batería ubicado en la parte posterior del control remoto.
2. Coloque dos pilas alcalinas 7#(AAA)en el compartimiento siguiendo los polos respectivos
3. Coloque la cubierta nuevamente en su lugar.

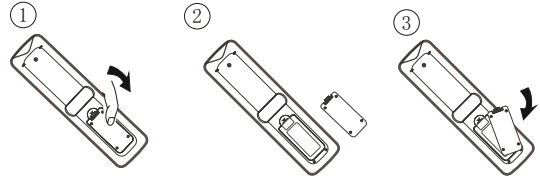

Precauciones

Dado que la luz fuerte puede interferir con las señales, cambie de posición cuando use el control remoto si el televisor no puede apagarse o encenderse de la manera esperada.

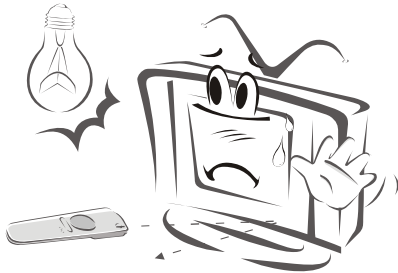

Mantenga el control remoto lejos de las fuentes de calor o de las áreas húmedas para garantizar un rendimiento eficaz del control remot.

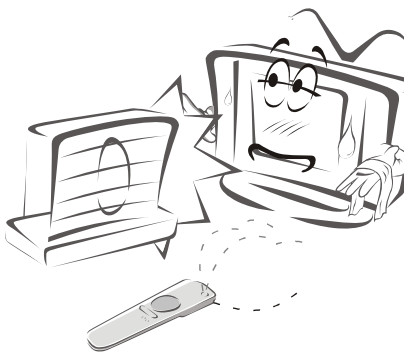

Asegúrese que se haya colocado las dos pilas alcalinas AAA, las pilas deben ser del mismo tipo, deben estar debidamente colocadas y no deben ser recargables.

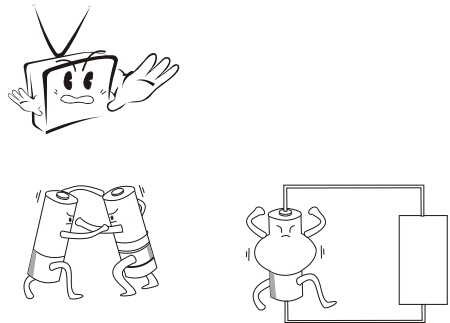

Asegúrese que se haya ningún obstáculo entre el control remoto y el televisor.

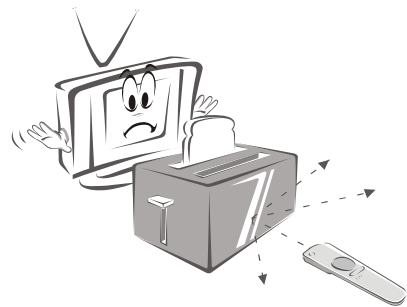

Funciones del Control Remoto

- No se puede operar el control remoto si las pilas no están debidamente cargadas.
- Cuando utilice el control remoto,diríjalo hacia el sensor de control remoto del televisor.

Introducción a las Funciones

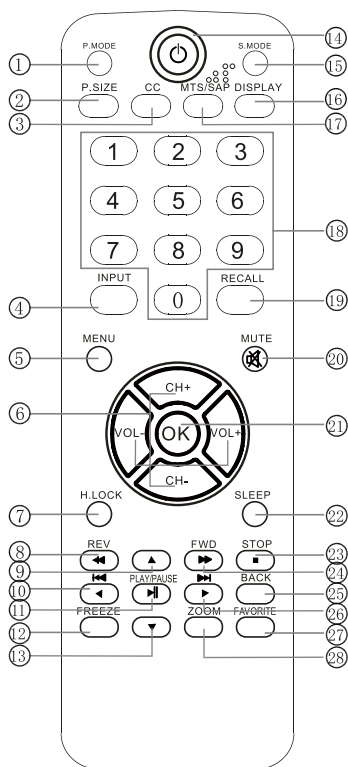

①	Modo de Imagen	Presione este botón constantemente para seleccionar e modo de imagen.
②	Tamaño de la Imagen	Presione para cambiar la proporción del aspecto de la imagen.
③	CC	Seleccionar una opción de CC{Encabezamiento Cerrado}.
④	Entrada(Input)	Presione este botón para abrir o cerrar opciones del menú.
⑤	Menú	Presione este botón para abrir o cerrar el menú principal.
⑥	CH+/- ,VOL+/-	THUMBSTICK(Permite navegar en los menús en pantalla).
⑦	H.Bloqueo	Botón de bloqueo de hotel.
⑧	REV	Rebobinado rápido en los menús del modo USB.
⑨		
⑩	THUMBSTICK(Up/Down/Left/Right)	THUMBSTICK(Arriba/Abajo/Izquierda/Derecha) (Permite navegar en los artículos en pantalla y ⑩ previos y ⑳ después.).
⑪	JUGAR/PAUSA	Presione este botón para jugar o pausar en los menús del modo USB.
⑫	Congelar	Presione una vez para mostrar la imagen congelada en curso,pero el audio continua.Presione nuevamente para retomar a la imagen normal.
⑬		
⑭	Encendido	Presione este botón para encender el TV.Presione nuevamente para apagarlo.
⑮	Modo de Sonido	Presione este botón para seleccionar el modo de sonido.
⑯	Visualización	Presione para visualizar información del TV en la parte superior de la pantalla.
⑰	MTS/SAP	Seleccione MONO,ESTEREO,SAP.
⑱	0-9	Estos botones sirven para seleccionar el canal.
⑲	Recall	Presione para saltar entre dos canales y volver al canal anterior.
⑳	MUTE	Presione para silenciar el sonido y presione nuevamente para activarlo.El sonido puede ser activado prendiendo nuevamente el TV o aumentando el volumen.
㉑	OK	Presione este botón para confirmar la selección.
㉒	SLEEP	Visualiza la hora de apagado programado automáticamente.
㉓	STOP	Permite parar a tocar la música en los menús del modo USB.
㉔	FWD	Adelantado rápido en los menús del modo USB.
㉕	BACK	Presione para retomar al menú anterior.
㉖		
㉗	Favoritos	Abre la lista favorita de canales en TV.
㉘	Zoom	Función de aumento de imagen.

Conexión Externa del Equipo

Conexión de Antena

- Antenas o Servicio de Cable sin conexiones con caja de cable.
- Para una óptima calidad de imagen ajuste la dirección de las antenas si se requiere.

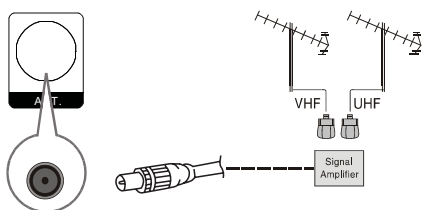
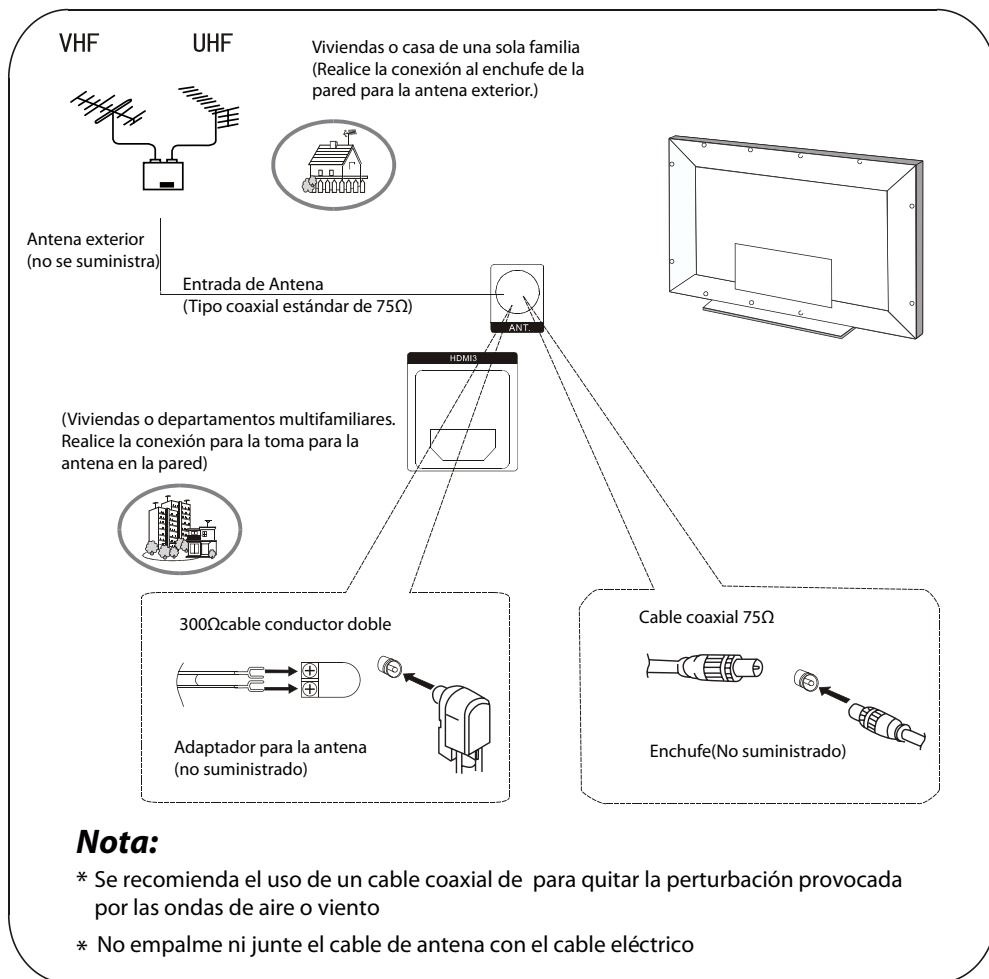

- Para mejorar la calidad de la imagen en una área con señal deficiente adquiera e instale un amplificador de señal.
- Si la antena debe usarse para dos televisores, instale un divisor de señal de dos direcciones en las conexiones.
- Si la antena no se instala correctamente, póngase en contacto con el vendedor para obtener ayuda.

Nota

- Todos los cables mostrados no están incluidos en el TV.

Elija su conexión

Hay varias maneras de conectar su televisor dependiendo de los componentes que desea conectar y de la calidad de la imagen que desea lograr. Los siguientes son ejemplos de algunas formas de conectar su televisor, elija la que prefiera.

Conexión VCR

Para evitar interferencias en la imagen mantenga una distancia adecuada entre el televisor y el VCR.

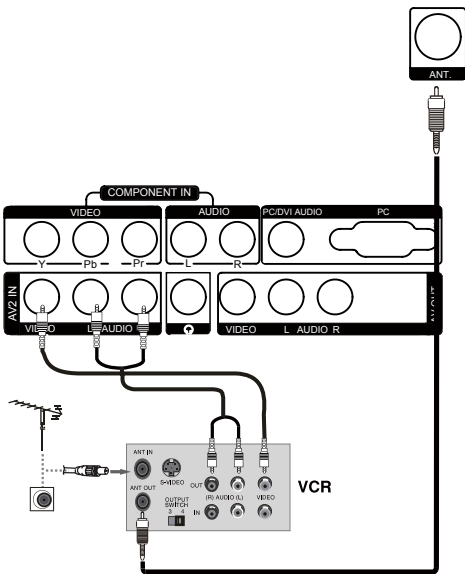

Opción de Conexión 1

Coloque el interruptor de salida del VCR en el canal 3 o 4 y luego sintonice el Televisor en el mismo número de canal.

Opción de Conexión 2

- 1 Conecte los cables de audio y video de las tomas de salida del VCR a las tomas de entrada del televisor como muestra la figura de arriba. Haga que combinen los colores (Video=amarillo, Audio izquierda=blanco y Audio derecha=rojo).
- 2 Inserte un video cassette en el VCR y presione PLAY (reproducir) en el VCR (consulte el manual del usuario del VCR).
- 3 Seleccione la fuente (INPUT) de entrada con el botón input (entrada) del control remoto y luego presione

CH+ /CH- para elegir a fuente, presione e botón **VOL+** para confirmar.

Instalación del DVD

Cómo conectarlo

- 1 Conecte las salidas de video del DVD (Y, Pb/Cb, Pr/Cr) a las tomas COMPONENT (entrada por componente) (Y, Pb/Cb, Pr/Cr) del televisor y conecte las salidas de audio del DVD a las tomas de entrada de Audio de Televisor como se muestra en la figura.

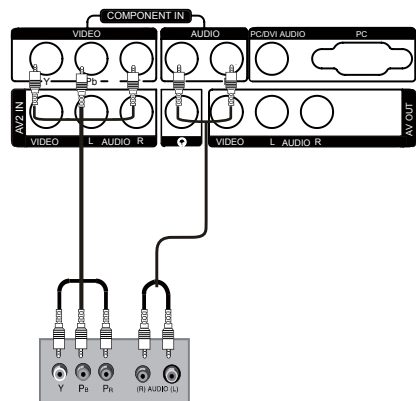

Cómo usarlo

- 1 Encienda el reproductor de DVD e inserte un disco DVD.
- 2 Use el botón INPUT del control remoto, y luego presione el botón **CH+ /CH-** para seleccionar el modo de COMPONENT, confirmar con el botón **VOL+**.
- 3 Presione el botón de PLAY en el equipo externo para que se reproduzca el programa.
- 4 Consulte el manual del usuario del DVD para más información.

Instalación de HDMI o DVI

Para mirar programas emitidos digitalmente, adquiera y conecte una caja decodificadora digital.

Cómo conectarla

- Utilice la toma de entrada del televisor COMPONENT (Y, Pb/Cb,Pr/Cr),VGA o el puerto HDMI para las conexiones de video,según las conexiones disponibles de la caja decodificadora.A continuación realice las conexiones de audio correspondiente.

Cómo usarlo

- 1 Encienda la caja decodificadora digital(consulte con el manual del usuario correspondiente)
- 2 Use TV/AV del control remoto para seleccionar el modo HDMI.
- 3 Presione PLAY en el equipo externo para visualizar el programa.

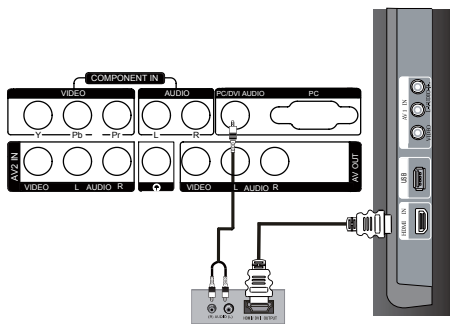

Instalación de PC

Cómo conectarla

- 1 Utilice el puerto TV IN del televisor para las conexiones de video.
- 2 Luego,realice las conexiones de audio correspondiente.Si se utiliza una tarjeta de sonido,ajuste el sonido de la PC según sea necesario.

Cómo usarlo

- 1 Encienda la PC y el TV.
- 2 Encienda la pantalla presionando el botón POWER del control remoto del televisor.
- 3 Use INPUT del control remoto para seleccionar la fuente PC.
- 4 Verifique la imagen en su TV.Puede haber ruido asociado con la resolución,patrón vertical,contraste o luminosidad en el modo PC.Si hubiese ruido,cambie

el modo PC a otra resolución,cambie la tasa de frescura a otra tasa o reajuste la luminosidad y contraste en el menú hasta que la imagen esté clara. Si la tasa de refresco de la tarjeta gráfica de la PC no puede ser cambiada,cambie la tarjeta gráfica de la PC o consulte al fabricante de la tarjeta gráfica de la PC.

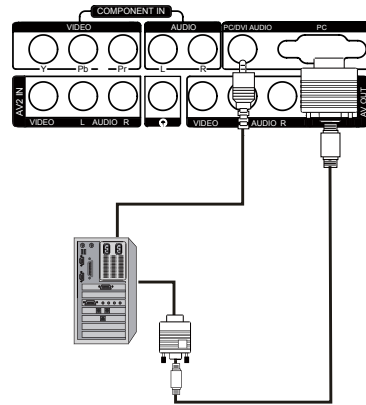

Nota

- ❑ Evite mantener una imagen fija en la pantalla del TV por un período largo de tiempo.La imagen fija puede dejar una marca permanente en la pantalla.
- ❑ La forma de sincronización del input es separada para frecuencia horizontal y vertical.
- ❑ Para obtener la mejor imagen,no utilice las fuentes USB,Y Pb Pr,HDMI o P al mismo tiempo.

Instalación del Monitor Exterior

El TV tiene una capacidad de salida de señal especial que le permite enganchar un segundo televisor o monitor.

Conecte el segundo TV o Monitor al AV OUT de televisor. Para mayor detalle consulte el manual de operaciones con respecto a un segundo televisor o monitor.

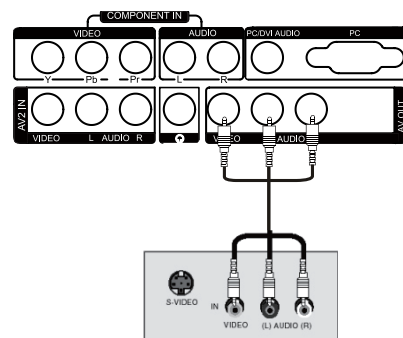

Nota

- ❑ Las fuentes input Component,PC,HDMI no pueden utilizarse para salida del monitor.
- ❑ Cuando se conecte con equipos externos de audio,tales como amplificadores o parlantes,apague los parlantes del televisor.

Fuente de Corriente

PARA UTILIZAR LA FUENTE DE ENERGÍA AC

(AC,Alternate current=CA,Corriente Alterna.)
 Utilice el cordón AC polarizado previsto para operaciones en AC.Introduzca el enchufe de cable AC en una toma corriente polarizada AC estándar

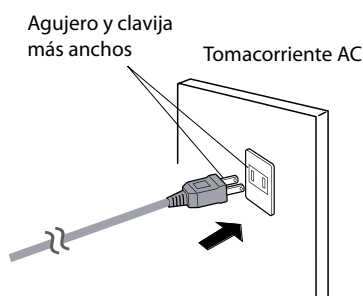

Enchufe polarizado de cable AC

Nota

- ❑ Nunca conecte el enchufe AC a otro voltaje que no sea el especificado.Use únicamente el cable de energía suministrado.
- ❑ Si el cable AC polarizado no coincide con el tomacorriente de AC,no polarizado,no intente limar ni cortar la clavija.Es responsabilidad del usuario que un electricista reemplace el tomacorriente dañado u obsoleto.
- ❑ Si usted causa una descarga estática al tocar la unidad y ésta deja de funcionar,desconecte la unidad de la toma de corriente AC y conéctela nuevamente.La unidad debe operar normalmente.

Operación Básica de Funcionamiento

Encender(ON) /Apagar(OFF) el Televisor

En el manual la visualización en pantalla(OSD) puede ser diferente a su televisor debido a que es solo un ejemplo que le ayudará a operar su TV.

Encender(ON) /Apagar(OFF) el Televisor

- 1** Primero,enchufe correctamente el TV y el indicador de power mostrará una luz.
- 2** Presione POWER(Encendido/Apagado) en el control remoto nuevamente.
- 3** Si desea pasar al estado en espera,presione POWER del control remotol.
- 4** Desconecte el suministro de energía o desenchufe el televisor si desea interrumpir por completo el funcionamiento del televisor.

Elegir el Idioma en el Menú

Cuando comienza a usar su equipo por primera vez,usted debe seleccionar el idioma a ser utilizado para visualizar los menús y las indicaciones.

- 1** Presione MENU y **CH+ /CH-** para seleccionar el menú Función.
- 2** Presione **OK/VOL+** para entrar,y presione el botón **CH+/CH-** para seleccionar idioma.
- 3** Seleccione el idioma que prefiere presionando **CH+/CH-** repetidamente,y luego presione **OK** para confirmar.
- 4** Cuando quede satisfecho con su elección,presione **MENU** para regresar a la visualización normal.



Elección de la Fuente de Ingreso

Si el TV no está en modo TV, presione INPUT en el control remoto y un menú de fuentes se visualizará en la pantalla (como se muestra a continuación). Presione **CH+/CH-** para seleccionar la opción y presione **VOL+** o **OK** para confirmar la selección al terminal de TV, luego el menú de fuentes desaparecen y la información de la fuente de señal vigente aparece en la parte superior derecha de la pantalla.

Si se presiona esta llave repetidamente, se puede salir del menú de fuentes.

En caso no se hiciera ninguna otra operación, el menú de fuente desaparecerá automáticamente al alcanzar el tiempo preestablecido de desaparición de visualización.

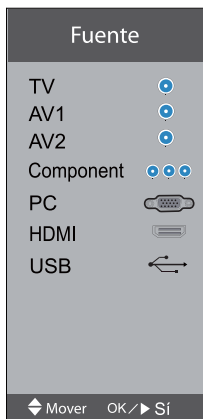

Búsqueda de Canal

En esta sección se explica cómo utilizar el control remoto para establecer el canal. También se puede utilizar los botones en el aparato de TV para establecer el canal.

Tipo de Canal

- 1 Presione **MENU** en el conjunto del control remoto o **MENU** en el panel frente de TV para visualizar el menú principal, y luego presione **CH+/CH-** para seleccionar el sintonizador (Tuning) del menú, y **OK/VOL+** para entrar.
- 2 Presione **CH+/CH-** para seleccionar la opción de Tipo de Canal, **OK/VOL+** para entrar, y **VOL+/VOL-** para seleccionar Aire o Cable.

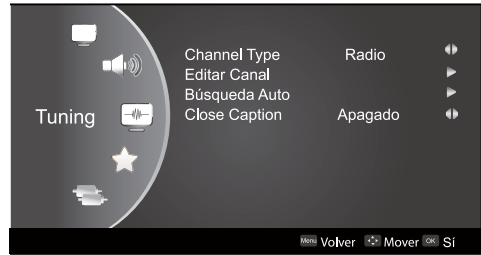

Editar Canal

Nota: Solo se puede usar en el fuente de TV y el bloqueo de Sintonizador en el menú de Bloqueo H es cerrado.

- 1 Presione **MENU** en el conjunto del control remoto o **MENU** en el panel frente de TV para visualizar el menú principal, y luego presione **CH+/CH-** para seleccionar el sintonizador (Tuning) del menú, y **OK/VOL+** para entrar.
- 2 Presione **CH+/CH-** para seleccionar la opción de Editar Canal, y luego presione **OK** para entrar el submenú.

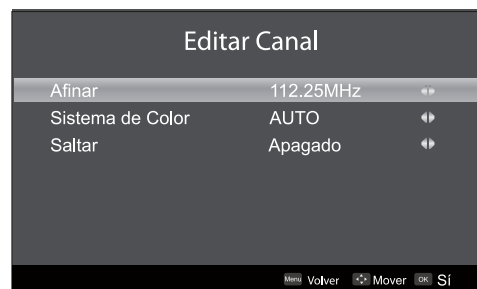

Sintonía Fina

Presione **CH+/CH-** para seleccionar la opción sintonía fina y luego presione **VOL - / VOL+** para empezar la sintonía fina hacia arriba o hacia abajo hasta lograr un efecto de imagen relativamente bueno. La función de la sintonía fina es mejorar el efecto de la imagen cuando la sintonía de algún programa no es lo suficientemente buena. Normalmente el efecto óptimo de la imagen puede lograrse sin sintonía fina al verse programas de TV. La sintonía fina es aplicable cuando se requiere ajustar un programa.

Sistema de Color

Presione **CH+/CH-** para seleccionar la opción de sistema de color y luego presione **VOL+/VOL-** para seleccionar el sistema de color correcto.

El TV está diseñado con cuatro sistemas de color a su elección por ejemplo en Auto, NTSC-

M, PAL_M, PAL_N, el sistema está establecido en Auto y no es necesario hacer reajustes. El sistema está normalmente fijado en Auto durante la autobúsqueda.

Salteo

Cuando se coloca el skip en On, el canal saltará al presionar **CH+ /CH-** y sólo se detendrá al seleccionar las llaves numéricas 0-9.

Si se desea recuperar el canal saltado:

1. Utilice el botón de selección de Dígito-Directo para seleccionar el canal a ser recuperado.
2. Realice nuevamente los pasos arriba mencionados.
3. Presione **VOL-/VOL+** para colocar el SKIP en OFF (apagado).

Búsqueda automática

1. Presione **MENU** en el control remoto para visualizar el menú principal y luego presione **CH+/CH-** para seleccionar el menú de sintonía (Tuning).

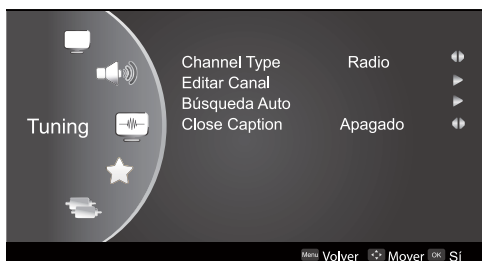

2. Presione **CH+/CH-** para seleccionar la opción de búsqueda automáticamente, presione **OK** o **VOL+** para entrar en el menú de búsqueda automáticamente, después presione **VOL-/VOL+** para seleccionar la opción de confirmar, y al fin presione **OK** para confirmar el comienzo de búsqueda auto.

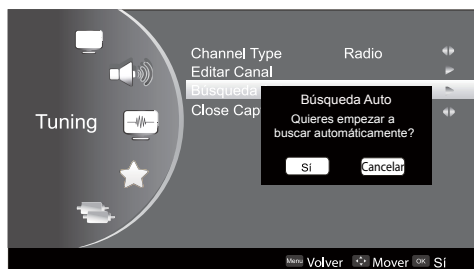

3. Durante la autobúsqueda la escala numérica avanza

aumentando continuamente lo que indica que la autobúsqueda progresa. Luego de concluir la autobúsqueda, el TV presentará en pantalla el primer canal buscado. Para detener la búsqueda a la mitad sólo presione **MENU/OK** del menú y el TV pondrá el primer canal buscado.

Cerrar Título

1. Presione **MENU** en el conjunto del control remoto o **MENU** en el panel frente de TV para visualizar el menú principal, y luego presione **CH+/CH-** para seleccionar el sintonizador (Tuning) del menú.
2. Presione **CH+/CH-** para seleccionar la opción de cerrar títulos, y luego presione **OK** o **VOL** para entrar su submenú.
3. Presione **VOL-/VOL+** para seleccionar CC1, CC2, CC3, C4, Texto1, Texto2, Texto3, Texto4 o Apagado.

Para Ver un Programa de TV

Puede ver los programas de TV escogiendo de antemano un canal.

Cómo seleccionar el programa deseado

1. Utilizar los botones con número de programa. Introduzca directamente el número del canal con el teclado numérico del control remoto. Para seleccionar un canal con números de doble-dígito o de tres dígitos presione continuamente los botones numéricos en tres segundos.
2. Utilizando el botón **VOL+**. Presione **VOL+** para seleccionar un número de canal, yendo en aumento. Presione **VOL-** para seleccionar un número de canal yendo en decrecimiento.

Cómo seleccionar el sonido deseado

Presione los botones **VOL+/VOL-** del control remoto o en la parte frontal del TV para ajustar el nivel de volumen. El rango va de 0~100. Cuando se presionan los botones de volumen, el nivel de éste se visualiza automáticamente en la pantalla del TV.

Silenciamiento

- 1 Presione el botón MUTE en el control remoto y aparecerá un letrero en la pantalla. En este momento se apaga el sonido del televisor.
- 2 Para recuperar el sonido, presione MUTE nuevamente o presione directamente el botón **VOL+**.

Para ver los programas rápido

- 1 Supone que quiera ver un programa previamente en Canal 8, pero ahora está viendo un programa de TV en el canal 18 (como mostrar en la figura siguiente).

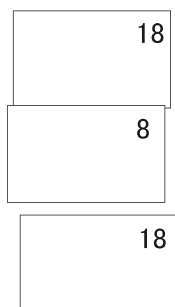

- 2 Si quiere volver al Canal 8, sólo presione una vez **RECALL** (Restrospectivo).
- 3 Si quiere volver a 18 de nuevo, sólo presione una vez **RECALL** (Restrospectivo).

Nota

- Esta función se puede utilizar sólo en el modo de TV.

Funciones de Control de Imagen

Esto significa ajustar los contenidos específicos de una imagen, si ésta ya está en condiciones normales no es necesario hacer ningún ajuste. Debido a las diferentes señales de TV, algunos ítems pueden necesitar ajustes. A continuación se realiza una descripción tomando sólo la señal de TV como ejemplo.

Cómo seleccionar el modo de imagen

- 1 Presionar **MENU** para visualizar el menú principal en la pantalla y luego presione **CH+/CH-** para seleccionar el menú de imagen. Luego presione **OK/VOL+** para entrar a la opción que debe reajustarse.
- 2 Presionar **CH+/CH-** para mover la opción del Modo de imagen a ser ajustada, luego presione **CH+/CH-** para seleccionar el modo Estándar/Luminoso/Suave/Usuario.

También puede presionar el MODO imagen en su control remoto para seleccionar el modo Estándar/Luminoso/Suave/Usuario.

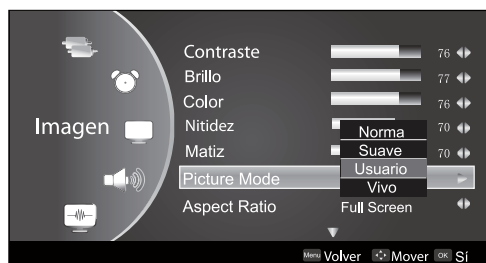

- Estándar**
La luminosidad y el matiz de la imagen son moderados.
- Suave**
La imagen es suave y de color ligero.
- Usuario**
El efecto de imagen es fijado por usted de acuerdo a su preferencia.
- Vivo**
La imagen es viva, luminosa y dinámica.

Cómo establecer su propia imagen

- 1 Presione **MENU** para mostrar el menú principal en la pantalla y presione **CH+/CH-** para seleccionar el menú de imagen, luego presione **OK/VOL+** para entrar.
- 2 Presione el botón **CH+/CH-** para seleccionar el artículo que requiere los ajustes, presione el botón **CH+/CH-**.

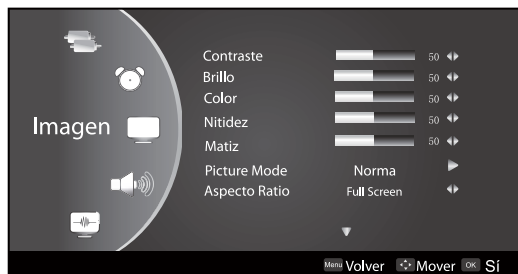

□ **Contraste**

Esto fijará la intensidad de las partes luminosas en la imagen pero mantendrá igual las partes oscuras.

□ **Brillo**

Esto fijará la salida de luz de la imagen completa lo que afectará principalmente las áreas oscuras de la imagen.

□ **Color**

Esto fijará el nivel de saturación de colores que se adecúe a su preferencia personal.

□ **Nitidez**

Esto fijará la agudeza de los detalles finos de la imagen.

□ **Matiz**

Esto le permite seleccionar la mixtura de color(tinte) de la imagen.

□ **Modo de Imagen**

Seleccionar el modo de imagen(Estándar/Luminoso/Suave/Usuario).

□ **Picture Mode**

Seleccionar el modo de Ratio de Aspecto(Pantalla completa/4:3/Zoom/Cine/Panorama/Punto a punto).

□ **Paleta:**

Presione **CH+/CH-** para seleccionar la opción de Paleta,y luego presione **OK** o **VOL+** para entrar su submenú,y al fin presine **CH+/CH-** para seleccionar una forma de virador de seis formas(Fresco2/Fresco1/Estándar/Templado1/Templado2/Usuario) para su preferencia de color.Normalmente,el modo de Estándar es seleccionado.

Si el modo de Usuario se ha seleccionado,presione **VOL-/VOL+** para entrar el menú de paleta,(como mostrado en el figura siguiente),y luego presione **VOL-/VOL+** para seleccionar una cota de 2500K~15000K cambiada de color fresco a color templado,y después presione **CH+/CH-** para ajustar; Si se selecciona una cota diferente para ajuste,los datos originales de ajuste serán limpiados automáticamente.

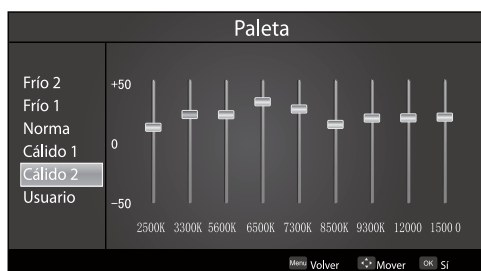

□ **Reajustar**

Volver a la predeterminación de fábrica.Presione **VOL-/VOL+** para seleccionar OK o Cancelar. Presione OK a la afirmación.



Funciones de Control de Sonido

Cómo elegir el modo de Tono Digital

- 1 Presione MENU para visualizar el menú principal en la pantalla,luego presione **CH+/CH-** para seleccionar el menú de sonido y después presione **OK/ VOL+** para entrar a la opción a ser fijada.
- 2 Presione **CH+/CH-** para mover el cursor al Tono Digital,presione **OK/ VOL+** para entrar y luego presione **CH+/CH-** para seleccionar Estándar/ Música/Teatro/Modo Usuario.

□ **Estándar**

Sonido normal con bajos y agudos moderados.

□ **Música**

Sonido diseñado para escuchar mejor los programas de música.

□ **Teatro**

Permite que los bajos y agudos realce el sonido de

una película.

□ Usuario

Esto permite ajustar el sonido al gusto personal.

Se puede también presionar el botón **S.MODE** en el control remoto para elegir Estándar/Música/Teatro/Usuario.

Cómo establecer su propio sonido

- 1 Presione **MENU** para visualizar el menú principal en la pantalla. Luego presione **CH+/CH-** para seleccionar el menú de Sonido y después presione **OK/VOL+** para entrar a la opción a fijar.
- 2 Presione **CH+/CH-** para seleccionar la opción a fijar, y luego presione **VOL-/VOL+** para ajustarlo.

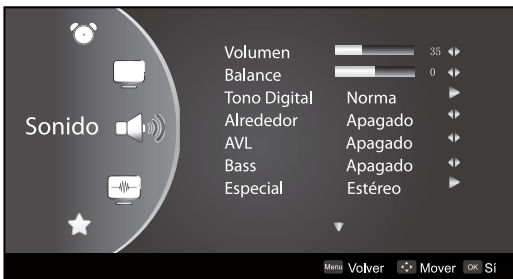

□ Volumen

Presione **VOL-/VOL+** para ajustar el volumen de un programa de TV.

□ Balance

Esto ajustará las voces de quienes hablan a la derecha e izquierda para lograr la mejor reproducción de sonido estéreo para su posición de escucha.

El valor intermedio es 0. Cuando el valor de balance aumenta hacia +10, el sonido de los hablantes a la derecha y a la izquierda se vuelve más fuerte y más débil respectivamente. Cuando el valor de balance disminuye hacia -10, el sonido de la derecha e izquierda se vuelve más débil y más fuerte.

□ Tono Digital

Esto selecciona los modos de reproducción de sonido dependiente de señales de radio transmisión o señales de dispositivos externos.

Seleccionar el modo de sonido (Estándar/Música/Teatro/Usuario).

Si el modo de música se ha seleccionado, presione **OK**

para entrar el menú de tono digital, (como mostrado en la figura siguiente), y luego presione **VOL-/VOL+** para seleccionar una cota cambiado entre 50~15K de bajo a agudo, y después presione **CH+/CH-** para ajustar, si se selecciona una cota diferente para ajuste, los datos originales de ajuste serán limpiados automáticamente.

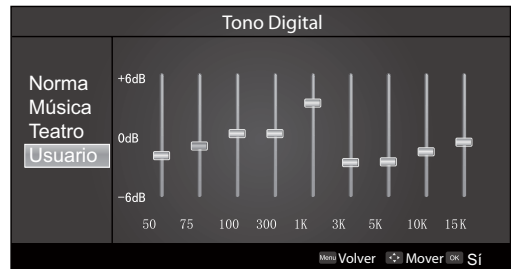

□ Envoltente

Este tipo de sonido amplifica y profundiza el campo de audio para crear una calidad de sonido excepcional desde los parlantes del televisor. Presione **VOL-/VOL+** para seleccionar On u Off.

□ AVL (Limitación de Volumen Automático)

Esto reducirá la diferencia en el nivel de volumen entre las radiodifusiones.

□ Bajo/Grave

Para ajustar el superbajo. Presione **VOL-/VOL+** para seleccionar superbajo Off/Bajo/Bajo/Alto.

□ Espacial

Seleccionar el modo de sonido adaptado a su espacio. Presione **OK/VOL+** para entrar en la banda de menú. Presione **CH+/CH-** para seleccionar Estéreo/1M/2M/4M.

□ Reajustar

Volver a la predeterminación de fábrica. Presione **VOL-/VOL+** para seleccionar OK o Cancelar, Presione OK a la afirmación.

Funciones del Marcador de Tiempo

Fijar la Hora actual

La Hora actual se calcula desde el momento en que se enciende el TV. Primero, compruebe si la hora que indica el reloj del TV es igual que la hora estándar de su zona; si no

lo es ajuste el reloj de la siguiente manera:

- 1 Presione **MENU** en el control remoto o **MENU** en el panel exterior del TV para visualizar el menú principal,luego presione **CH+/CH-** para seleccionar el menú Timer y presione **CH+/CH-** para seleccionar la opción de hora actual.
- 2 Presione **VOL- /VOL+** para establecer hora y minuto.
- 3 Presione **CH+/CH-** para ajustar el tiempo.
- 4 Luego de fijar el tiempo,presione **OK** o **MENU** para confirmar.



Hora de encendido y apagado

Esta función permite que el televisor se encienda automáticamente o se apague a una hora predeterminada.

- 1 Presione **MENU** en el control remoto o panel externo para visualizar el menú principal y luego presione **CH+/CH-** para seleccionar el menú TIME(Tiempo).Luego presione **CH+/CH-** para seleccionar la opción tiempo en On o en Off.
- 2 Presione **OK** para entrar en la pantalla de silenciamiento,y luego presione **CH+/CH-** para seleccionar ON o OFF,si usted selecciona ON,presione **VOL- /VOL+** para establecer hora y minuto.ON indica que la función de Tiempo On/Off se puede usar,mientras OFF,la función no se puede usar.



- 3 Luego de terminar de establecer el tiempo,presione **OK** o **MENU** para confirmar.

Nota

- ❑ Luego de establecer la función de tiempo OnOff,si e AC del TV está en Off o el de DC está forzosamente en Off,la función se despejará automáticamente.

Establecimiento del Canal Programado

Esta función se utiliza en combinación con la función tiempo On/Off.Cuando el TV se enciende al llegar al tiempo On,automáticamente entra al canal preestablecido.

- 1 Presione **MENU** en el control remoto o panel del TV para visualizar el menú principal y presione **CH+/CH-** para seleccionar tiempo(time).Luego presione **CH+/CH-** para seleccionar la opción de Canal.
- 2 Presione **VOL- /VOL+** para establecer el Canal Encendido o Apagado.

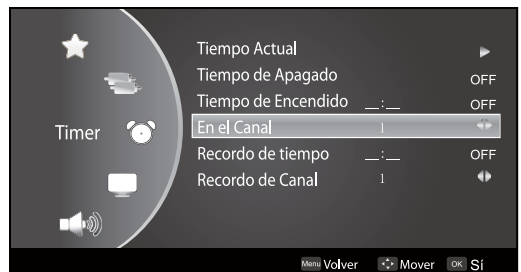

Recordar Hora y Recordar Canal

La función recordar el tiempo y recordar el canal,permite al TV introducir automáticamente el canal predefinido en el momento presente.Si el TV está en AC apagado o fuera del alcance DC,el programa del momento se borrará.

- 1 Presione **MENU** en la unidad de control remoto o MENU en la panel frontal del TV para mostrar el menú principal,y luego presione **CH+/CH-** para seleccionar el tiempo de menú,después pulse **CH+/CH-** para seleccionar la opción de recordar el tiempo y recordar el canal.

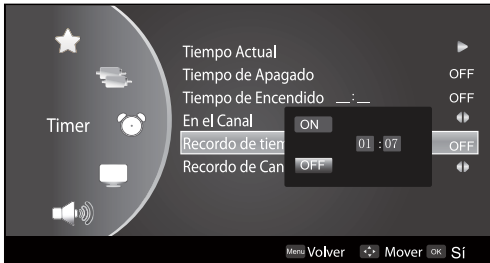

- 2 Presione **OK** para entrar en la pantalla de silenciamiento, y luego presione **CH+/CH-** para seleccionar ON u OFF, si selecciona ON, presione **VOL-/VOL+** para establecer hora y minuto, y luego ajuste el tiempo presionando **CH+/CH-**.
- 3 Luego presione **OK** o **MENU** para confirmar.
- 4 Presione **CH+/CH-** para seleccionar la opción Remind (Recuérdeme) y presione **VOL-/VOL+** para fijarla.

Funciones del Menú

Establecimientos de Funciones del Menú

- 1 Presione **MENU** en la unidad de control remoto o en panel frontal de TV para visualizar el menú principal y luego presione **CH+/CH-** para seleccionar el Menú Función y presione **OK/VOL+** para entrar.
- 2 Presione **CH+/CH-** para seleccionar la opción de fijarse y luego presione **VOL-/VOL+** para fijarla.



Idioma

Dos idiomas (Inglés y Español) se ofrecen para que seleccione.

Menú de OSD

- Presione **CH+/CH-** para seleccionar la opción de Menú de OSD.
- Presione **OK/VOL+** para entrar en el submenú.

- Presione **CH+/CH-** para seleccionar la opción de ajustarlo, y luego presione **VOL-/VOL+** para ajustarlo.

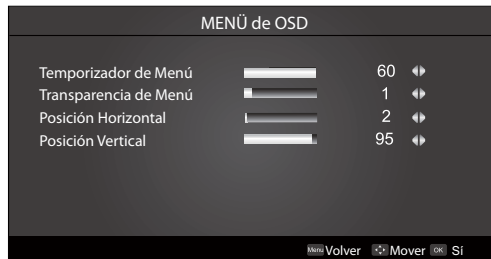

PIP

- Presione **CH+/CH-** para seleccionar la opción de Menú de PIP.
- Presione **OK/VOL+** para entrar el submenú.
- Presione **CH+/CH-** para seleccionar el Modo de PIP/Fuente de PIP/Posición de PIP/Trueque de PIP, y luego presione **VOL-/VOL+** para ajustarlo.

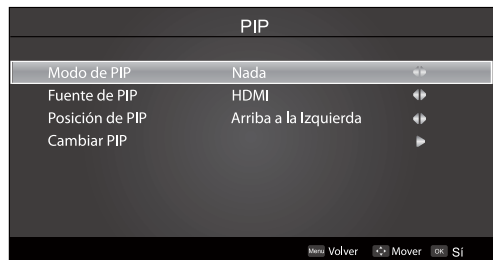

Optimizar Imagen

- Presione **CH+/CH-** para seleccionar la opción de Optimizar Imagen.
- Presione **OK/VOL+** para entrar en el submenú.
- Presione **CH+/CH-** para seleccionar DCDI/Gestión de Color/DNR de ajustar, y luego presione **OK/VOL+** para entrar.
- Si selecciona la opción de DCDI o Gestión de Color, puede presionar **VOL-/VOL+** para seleccionar ON u OFF. Si selecciona la opción de DNR, puede presionar **VOL-/VOL+** para seleccionar Bajo/Medio/Alto/Off.

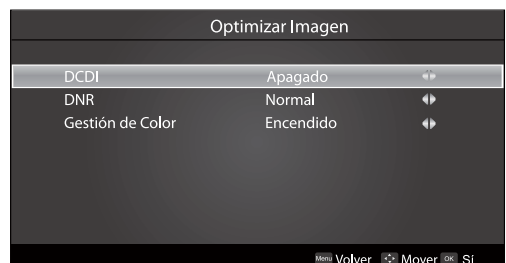

DSM

Presione **VOL-/VOL+** para establecer Demo Off/ Demol/Demo II.

Fondo

Presione **VOL-/VOL+** para establecer ON u OFF, si selecciona ON, la pantalla de TV será de fondo azul cuando no hay señal disponible.

Elasticidad Negra

Presione **VOL-/VOL+** para establecer ON u OFF, si selecciona ON, la imagen de TV en la área de negro será mejorada.

OPC

- Presione **CH+/CH-** para seleccionar la opción de Menú OPC.
- Presione **OK/VOL+** para entrar el submenú.
- Presione **CH+/CH-** para seleccionar el Modo OPC ajuste, y luego presione **VOL-/VOL+** para ajustarlo.



Efecto

- Presione **CH+/CH-** para seleccionar la opción de Efecto.
- Presione **OK/VOL+** para entrar en el submenú.
- Presione **CH+/CH-** para seleccionar Apagado/ Efecto1/Efecto2/Efecto3.

Calendario

- Presione **CH+/CH-** para seleccionar la opción de Calendario.
- Presione **OK/VOL+** para entrar en el submenú.
- Presione **VOL-/VOL+** para seleccionar año/mes/día, y luego presione **CH+/CH-** para ajustarlo. Después del establecimiento de tiempo, presione **OK** o **MENU** para confirmar.



Reajustar

Volver a la predeterminación de fábrica. Presione **VOL-/VOL+** para seleccionar OK o Cancelar. Presione **OK** a la afirmación.

Ajuste de Menú

El TV puede usarse como un visualizador y se pueden ajustar ambientes relevantes. Presione INPUT para cambiar la señal al modo PC.

- 1 Presione **MENU** para visualizar el menú principal y presione **CH+/CH-** para seleccionar la opción ADJUST (Ajuste) conforme a la siguiente figura, y luego presione **OK/VOL+** para entrar.



- 2 Presione **CH+/CH-** para seleccionar la opción para ser ajustado.

- 3 Presione **VOL-/VOL+** para ajustarlo.

Ajuste Auto

Las posiciones Verticales y Horizontales de la imagen pueden ajustarse aquí.

Posición Horizontal

Esto es para ajustar el tamaño Horizontal.

Posición Vertical

Esto es para ajustar el tamaño Vertical.

Fase

Esto se usa para ajustar la Posición Horizontal y la Posición Vertical, así como parámetros relacionados en modos de PC.

Reloj

Esto se usa para ajustar los pixeles del reloj en el modo PC.

Reajustar

Volver a la predeterminación de fábrica.

Establecimiento de Bloqueo

El televisor cuenta con la función de alta seguridad. Es necesario ingresar una contraseña si se quiere fijar dicha seguridad.

Cómo utilizar la contraseña

Presione **H.LOCK**, en la pantalla aparecerán las palabras. Entrar Contraseña para que el usuario presione su contraseña correcta usando claves numéricas; si la contraseña está correcta, el usuario debe entrar al menú Lock Set; si es incorrecta, se solicitará al usuario que ingrese nuevamente la contraseña.

Si no hay operación durante unos segundos, desaparecerá la visualización automáticamente.

El menú de Establecimiento de Bloqueo es como siguiente:

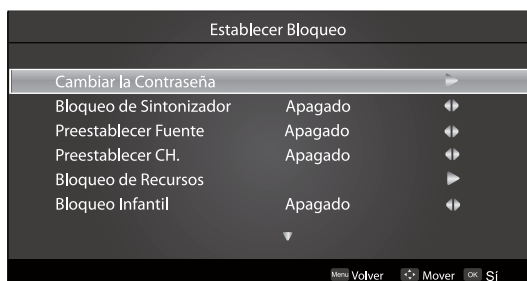

□ Cambiar contraseña

Luego de entrar al menú de Establecimiento de Bloqueo, presione para seleccionar la opción de Cambiar Contraseña, y luego presione para visualizar el menú de Cambiar Contraseña, después ingrese una nueva contraseña de 4 dígitos presionando las claves numéricas y repita una vez más la contraseña, finalmente seleccione la opción a confirmar presionado **MENU** para confirmar, indicando que le cambio de contraseña se realizó exitosamente.

Si el usuario no desea cambiar la contraseña a medio camino, puede presionar **MENU** para salir del proceso.

🔑 Nota

La contraseña inicial es 0000 y no será cambiada si se ejecuta la opción Unlock (Cerrar).

□ Bloqueo de Sintonía

Presione **CH+/CH-** para seleccionar la opción de Bloqueo de Sintonía, y luego presione **VOL-/VOL+** para establecer ON u OFF. (Si establece ON, el Menú de Sintonía no se puede utilizar en el modo de TV. En cuanto a las operaciones relativas al Menú de Sintonía, es necesario entrar en el menú de Lock Set y establecer el Bloqueo de Sintonía OFF o ejecutar la opción de Desbloqueo.)

□ Preestablecer Fuente

Esta se puede realizar como Off, TV, AV, Component, HDMI, PC y USB. Si se fija en TV, luego de entrar la menú de canales preestablecido, presione **VOL-/VOL+** para seleccionar el canal preestablecido. Este canal aparecerá en pantalla al encender el TV; cuando la fuente preestablecida es fijada como otras fuentes de señal, el TV cambiará forzosamente a la fuente preestablecida al encender la TV. Por ejemplo, cuando la fuente preestablecida es fijada como YPbPr/YCbCr, la TV cambiará a YPbPr/YCbCr al encenderse. Si es establecida en Off, la función prefijada se cerrará.

□ Preestablecer Canal

Sólo se puede utilizar la opción de Preestablecer Canal cuando Preestablecer Fuente está en TV. Presione **VOL-/VOL+** para seleccionar a preestablecer canales de 1-125, OFF.

□ Bloqueo de Fuente

Esta función se puede utilizar para prohibir que se vea un programa desde otros puntos externos, por ejemplo AV, PC etc. Presione **CH+/CH-** para seleccionar cierta opción y luego presione **VOL-/VOL+** para fijar la seguridad en On u Off. Si alguna seguridad externa está en ON, luego de entrara este modo, la pantalla mostrará un fondo azul con silenciador (MUTE) y una seguridad de fuente inmediatamente. Esto permanecerá si no hay ninguna otra visualización en la pantalla. Para ver un programa desde un punto externo asegurado, sólo entre al submenú de Fuente de Bloqueo para fijar en Off o ejecutar la opción de cerrar la función de seguridad.

□ Bloqueo de Niño

Presione **CH+/CH-** para seleccionar la opción niños y luego presione **VOL-/VOL+** para fijarlo en ON u OFF. Si se fija en ON (encendido) esta clave de control no responderá, y la pantalla mostrará Seguridad Niños o Bloque Infantil cuando se presione la clave; si no se realiza otra operación la visualización desaparecerá automáticamente más tarde. Resumiendo, para la seguridad de niños sólo entre al menú Lock Set y fije en Off o ejecute la opción Unlock (cerrar).

❑ Máximo Volumen

Presione **CH+/CH-** para seleccionar la opción Máximo Volumen y presione **VOL-/VOL+** para ajustar libremente el máximo volumen de 0-100. Luego de fijarlo, el volumen máximo, no excederá a éste; por ejemplo si el máximo volumen prefijado es 30, el volumen del menú no podrá aumentarse más de 30, ni disminuir menos de 30. Si el volumen máximo predefinido es menor que el valor en el menú de volumen, este último se reducirá con la disminución del volumen máximo actual.

❑ En Volumen

Presione **CH+/CH-** para seleccionar la opción de Poder en Volumen, y luego presione **VOL-/VOL+** para ajustar el volumen libremente cambiado de 0~100.

❑ Desbloqueo

Presione **CH+/CH-** para seleccionar la opción de Desbloqueo, y luego presione **VOL+** para limpiar todos los establecimientos de bloqueo, concretamente establezca las opciones de todos los bloqueos como OFF; Prestablecer Canal como OFF y Máximo Volumen vuelve a 100 (contraseña esperado).

❑ PC Bus

No necesita a los usuarios a seleccionar la opción de servicio después de la venta.

Modo de USB

Nota

- ❑ Los diagramas que están en la siguiente sección son semánticos y es sólo una referencia. Por favor verifique con el actual producto si es necesario.

Usar el dispositivo USB

1 Formatos permitidos:

- Imagen:*.jpg;
- Música:*.mp3;
- Lector de Texto:*.txt

Nota

- ❑ Debido a la particularidad de los códigos de archivo no se pueden leer.

2 Equipo de apoyo:

Este sostiene USB que apoya al protocolo de almacenaje masivo cuyo sistema de archivo es

FAT32. Si el equipo USB no puede ser identificado debido a un sistema de archivo no apoyado, por favor incluya el formato de equipo en el sistema de archivo antes mencionado.

3 Para lograr que el juego sea fluido:

- La tasa del código de archivo debe ser menor de 300KB/S;
- Debido a la limitación de la distancia de la señal de transmisión USB, se recomienda no usar el cordón (PATCH) USB. En caso de usarlo, cerciórese que su extensión no sea mayor a 1m;
- Use equipo USB de alta velocidad de conformidad al USB2.0 "Interface Estándar" con toda rapidez. Si se utiliza el equipo USB1.1 "Interface Estándar" con toda rapidez, el juego puede resultar no fluido.

Cuando se conecta/quita el equipo de USB

1 Presione INPUT en la unidad del control remoto para seleccionar la opción de USB.

2 Después del comienzo del sistema, inserte el equipo USB al correspondiente interface 2s.

3 Después de entrar en el menú de sistema, presione ◀ / ▶ de la unidad del control remoto para seleccionar el archivo requerido de USB, presione el botón **OK** para confirmar la selección y entrar el listo relativo a la sección de archivo.

4 Presione ▲ / ▼ de la unidad del control remoto para seleccionar el archivo requerido, presione el botón **OK** para entrar en el archivo seleccionado.

5 Para salir de navegar (Media Playing) y retornar a ver televisión debe usted presionar el botón de Volver **Back** para regresar primero al menú principal del sistema de juego (para proteger el equipo) y luego presione Volver **Back** para regresar a la fuente antevista.

Nota

❑ Mientras pueda, presione repetidamente el botón **Back**; así, la imagen de la pantalla regresará a la superficie principal de USB y usted puede cambiar las fuentes de señal correspondientes presionando **INPUT** nuevamente.

❑ Por favor, no desenchufe el equipo USB cuando el equipo de almacenaje esté trabajando, cuando éste es separado

abruptamente o desenchufado, se pueden dañar los archivos guardados o el equipo de almacenamiento.

Operación del aparato de USB

- 1 Presione ◀ / ▶ para buscar en el menú principal o submenú y seleccionar la opción que desea.
- 2 Presione **OK** para confirmar la selección.
- 3 Presione ◀◀ / ▶▶ para realizar el FWD (hacia adelante rápido) y REV (hacia atrás rápido) de la opción que está jugando.
- 4 Presione ▶▶ para jugar, y presiónelo otra vez para hacer una pausa.
- 5 Presione ZOOM para agrandar las imágenes; cuando la imagen es alargada, presione ◀ / ▶ y ▲ / ▼ para mover la imagen.
- 6 Presione **BACK** repetidamente para regresar al menú principal.
- 7 Presione **STOP** para detener a tocar la música.

Nota

- ❑ Puede elegir las imágenes o músicas de diferentes archivos y jugar conjuntas.

Presentación de Imagen

- 1 Luego de entrar a la conexión USB (Interfase), presione ◀ / ▶ para seleccionar la opción de película.
- 2 Presione **OK** para confirmar la selección y entrar en el listo del archivo de imagen.



- 3 Presione ◀ / ▶ para seleccionar la imagen que quiere presentar, presione **OK** para confirmar, y luego presione el botón **OK** para presentar las imágenes.
- 4 Si quiere pausar la presentación de la imagen que está mostrando, presione el botón ▶▶ otra vez. Presione **ZOOM** para agrandar la imagen. Cuando la imagen se ha agrandado, presione ◀ / ▶ y ▲ / ▼ para mover la imagen.
- 5 Para finalizar sólo presione **BACK** repetidamente.

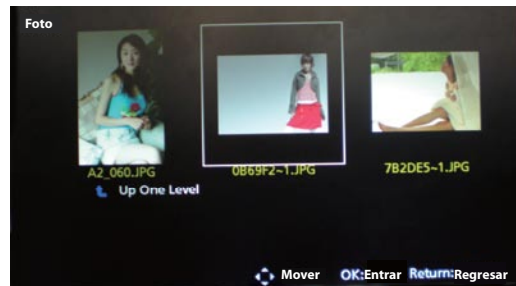

Nota

- ❑ En su equipo el menú se visualiza con la variedad de nombre y píxel de foto.

Para Escuchar Música

- 1 Luego de entrar al "Interfase" principal del USB, presione ◀ / ▶ para seleccionar la opción MUSIC.
- 2 Presione **OK** para confirmar la selección y entrar en el listo de archivo de música. ◀◀ / ▶▶

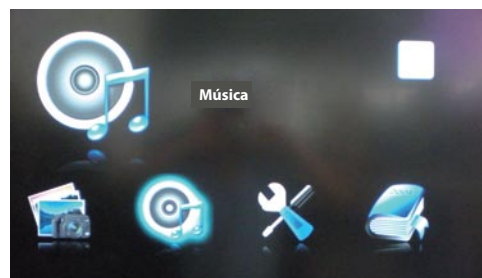

- 3 Presione el botón ▲ / ▼ y OK para seleccionar la música que le gusta, y luego presione el botón OK para tocar la música. Presione ◀◀ / ▶▶ para realizar REV (hacia atrás rápido) y FWD (hacia adelante rápido) de la música que está tocando. Presione ◀◀ / ▶▶

▶▶ para seleccionar la música última o la siguiente

- 4 Para regresar al menú principal, sólo presione BACK repetidamente.

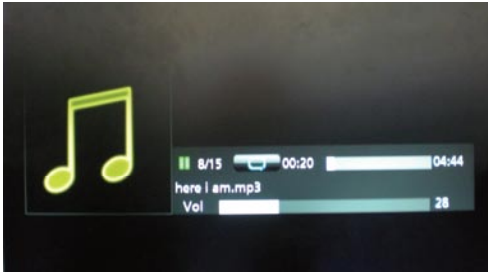

Nota

- ❑ Puede disfrutar de la música y de la imagen al mismo tiempo.

Lector de Texto

- 1 Después de la entrada de interfase principal de USB, presione ◀ / ▶ para seleccionar la opción Text.
- 2 Presione OK para confirmar la selección y entrar en el listo de archivo de texto.

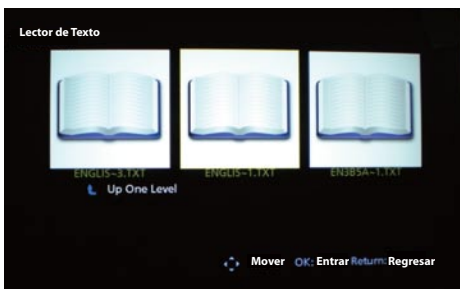

- 3 Presione el botón ◀ / ▶ y OK para seleccionar el texto que le gusta, y luego presione el botón OK para interpretar el texto.
- 4 Para salir del modo de Texto, sólo presione BACK repetidamente.

Establecer

- 1 Después de la entrada de interface principal de USB, presione ◀ / ▶ para seleccionar la opción de Establecer.

- 2 Presione OK para confirmar la selección y entrar en el listo de archivo de Establecer.

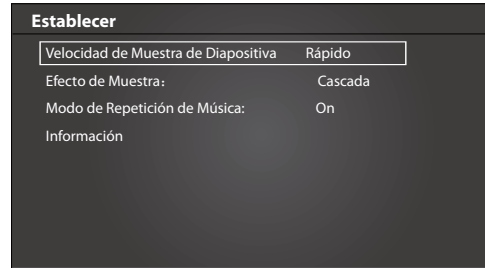

- 3 Presione ▲ / ▼ para seleccionar la opción de la velocidad de muestra de diapositiva, y luego presione ◀ / ▶ para establecer Rápido/Lento/Normal. Presione ▲ / ▼ para seleccionar la opción del Menú de Efecto de Diapositiva, y luego presione ◀ / ▶ para establecer Diagonal/Cascada/Caprichoso(Random)/No Efecto/Fondo a Cumbre/Cumbre a Fondo/Derecha a Izquierda/Izquierda a Derecha/Snake/Cruz. Presione ▲ / ▼ para seleccionar la opción de Menú de Modo Repetido de Música, y luego presione ◀ / ▶ para establecer On/Off/Caprichoso(Random)
- 4 Para salir del modo de Establecer, sólo presione BACK repetidamente.

Mantenimiento

Mantenimiento

El funcionamiento defectuoso temprano puede prevenirse la limpieza cuidado y regular puede prolongar la vida útil de su televisor asegúrese de apagar la unidad y desenchufar el cable de energía antes de comenzar a limpiar.

Limpieza de la pantalla

- 1 Para quitar el polvo de su pantalla, remoje un trapo suave en una mezcla de agua tibia y suavizador de telas o detergente para lavar vajilla. Esprima el paño hasta que esté casi seco y luego páselo por la pantalla cuidadosamente.
- 2 Asegúrese que no quede restos ni excesos de agua en la pantalla. Luego deje que esta se seque con el aire antes de encender su televisor.

Limpeza del gabinete

Para quitar la suciedad o polvo, limpie el gabinete con un paño suave, seco y sin pelusas. No usar paño o tela húmeda.

Ausencia Prolongada

Si usted planea dejar su TV inactivo por un período largo de tiempo (como vacaciones), es buena idea desenchufar el cable de energía para protegerlo ante posibles daños causados por relámpagos o variaciones en la tensión eléctrica.

Resolución de Problema

Para ahorrar tiempo y dinero, se recomienda verificar usted mismo cualquier problema siguiendo las instrucciones indicadas a continuación antes de solicitar asistencia técnica del servicio post venta.

Problema	Posible solución
No hay imagen ni sonido	Encienda el suministro de energía; enchufe correctamente el televisor al tomacorriente; Verifique si el cable de otro artefacto está enchufado con el TV. Asegúrese que el cable de energía del TV está debidamente conectado..
Problema	Posible solución
Imagen buena, no hay sonido	Presione el botón del volumen; verifique las señales de entrada de frecuencia de audio.
Falla del control remoto	Verifique si el visualizador del control remoto no está siendo bloqueado por otros objetos y si las pilas están debidamente colocadas y cargadas.
No hay color, color débil o imagen deficiente	Seleccione el elemento color del menú de imagen y oprima el botón del volumen; mantenga el TV y el VCR separados a una distancia razonable; active algunas funciones para obtener luminosidad; asegúrese que la pantalla y la fuente de señal estén disponibles y encendidas.

Luminosidad u oscuridad excesiva	Ajuste la luminosidad o el contraste.
Imagen demasiado grande o demasiado	Ajuste la configuración de tamaños.
Falla de un parlante	Equilibre el sonido en el Menú.
Sonido leve en la pantalla	Este es un fenómeno natural.

Nota

- No deje el televisor con una imagen estática por un largo período. Esto puede causar una imagen residual en la pantalla de su televisor.

Nota

- La fabricación de pantallas requiere de alta tecnología y precisión. Sin embargo pueden aparecer algunos puntos oscuros o brillantes (rojos, azules o verdes) o algunas franjas o puntos anormales. Esto no significa que la unidad es defectuosa. Si el equipo de televisión es utilizado en una zona que esté por encima de los 2400m sobre el nivel del mar donde la presión del aire es menos de 750hPa, la imagen de la pantalla puede afectarse y puede producir un sonido extraño. Estos fenómenos pueden ocurrir en zonas que estén por encima de las 1500m sobre el nivel del mar. Esto es el resultado de la diferencia entre la presión del aire dentro y fuera de la pantalla. Este defecto no está cubierto por la garantía limitada.

Especificación

Especificación y parámetro básicos

Resolución (Dot)	26" 32" 42"
	1366 × 768 1920 × 1080
Potencia	~110-240V , 50/60Hz

Sistema de Color	PAL, NTSC
Sistema de Sonido	N, M
Entrada de Video	USB,AV(CVBS), YPbPr/YCbCr,HDMI or DVI,VGA
Condiciones ambientales	<p>Rango de temperatura de funcionamiento:+5°C~+35°C</p> <p>Rango de humedad de funcionamiento20%-80%</p> <p>Temperatura de almacenamiento -15°C~+45°C</p> <p>Humedad de almacenamiento: 5%-90%,sin condensación.</p> <p>Si la temperatura de almacenamiento es menor a 0°C,primero deje la máquina a un lado.Una vez que la temperatura ambiente sea la del funcionamiento durante 2 horas enchufe la unidad nuevamente,proteja su televisor para que no reciba el daño.</p>
Accesorios	Manual del Usuario x1 Control Remoto x1 Pilas Alcalinas x2

Tamaño del producto(con el soporte)

MODELO	Consumo de energía	Tamaño neto(LargoxFondo×Alturo)	Peso Neto
L26F6	90W	658x200x491mm	7.8Kg
L32F6	130W	790x230x572mm	10Kg
L42F6	170W	1020x300x697mm	17.5Kg

Nota

- El diseño y las especificaciones están sujetos a cambios sin previo aviso.Las dimensiones detalladas en este manual son una aproximación.

Formato

Formato recomendatorio HDTV/SDTV(YPbPr/YCbCr)

Número de Orden	Formato	Refrescar Frecuencia(Hz)
1	480i/480p	60
2	576i/576p	50
3	720p	50/60
4	1080i/1080p	50/60

Formato de entrar de recomendación de conexión PC

Número de Orden	Formato	H-Frecuencia (KHz)	V-Frecuencia (Hz)
1	640*480@60Hz	31.5	60
2	800*600@60Hz	37.88	60
3	1024*768@60Hz (Recomendatorio)	48.36	60

Formato de entrar de recomendación de conexión DVI

Número de Orden	Resolución	Refrescar Frecuencia(Hz)
1	640*480	60
2	800*600	60
3	1024*768	60

Formato de entrar de recomendación de conexión HDMI

Número de Orden	Formato	Refrescar Frecuencia(Hz)
1	480i/480p	60
2	576i/576p	50
3	720p	50/60
4	1080i	50/60

Asamblar el Soporte de Haier TV

-Los siguientes que muestran quizás hayan algunas diferencias de su TV.
-Instrucción de Asamblar Soporte es sólo como referencia.

1 Accesorio

Asegúrese de que todas las partes siguientes están preparados antes de ensamblar.

1) Tornillos 4EA

2) Base de Soporte 1EA

3) Instrucción de Asamblar 1EA

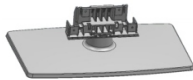

2 Asamblar el Soporte

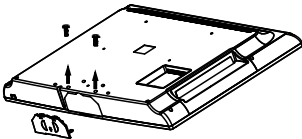

1)Ponga el Televisor en la mesa, en la que se cubre el mantel limpiado, mueva los 2 EA tornillos como se muestran en la imagen y luego quite la cubierta de soporte. (Nota: Sólo para L42F6)

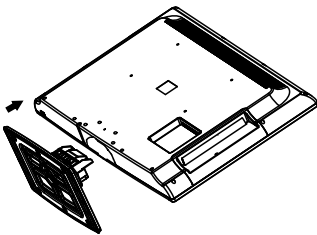

2) Saque el base de soporte del embalaje separado. Inserte la base de soporte y empújelo en la ranura de la parte inferior de visualización. Preste la atención de proteger la base de soporte de los arañazos.

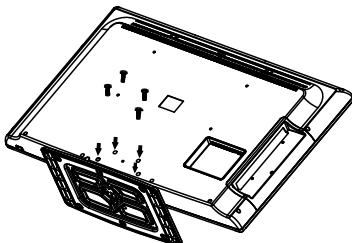

3) Finalmente fije 4 EA tornillos en el accesorio en la posición derecha como se muestra en la imagen, Asamblar el soporte es terminado.