

---

---

## Hinweis

**Lesen Sie dieses Handbuch sorgfältig durch, und machen Sie sich unbedingt mit den darin enthaltenen Anweisungen vertraut. Überprüfen Sie zur Gewährleistung der eigenen Sicherheit die Ergebnisse der einzelnen Vorgänge.**



**Um einen elektrischen Schlag zu vermeiden**, entfernen Sie auf keinen Fall die obere Abdeckung (oder die Rückwand). Das Gerät enthält keine vom Anwender zu wartenden Teile. Überlassen Sie Wartungsarbeiten qualifiziertem Kundendienstpersonal. Dies bildet eine Situation, in der die Ausrüstung oder andere Geräte beschädigt werden können.\*



**Dieses Symbol** weist auf eine gefährliche Spannung im Innern des Fernsehgeräts hin. Es besteht die Gefahr von Stromschlägen und Verletzungen. Dies bildet eine gefährliche Situation, deren Auftreten ernsthafte Verletzungen nach sich ziehen kann.



**Dieses Symbol** weist darauf hin, dass dem Fernsehgerät wichtige Anweisungen beiliegen.



### **Entsorgung elektrischer und elektronischer Geräte**

Dieses Gerät darf nicht mit dem normalen Hausmüll entsorgt werden. Richten Sie Ihre Entsorgungsanfrage bitte an Ihre örtlichen Entsorgungsunternehmen, kommunale Sammelstellen oder an Ihren Händler, bei dem Sie dieses Gerät gekauft haben. Durch ein Recycling der Geräte leisten Sie einen Beitrag zur Verringerung der verbrauchten Rohstoffe und gleichzeitig zum Umweltschutz, wenn die Geräte professionell entsorgt werden.

### **Copyright (Copyright © 2006 HUMAX Corporation)**

Dieses Dokument darf ohne die vorherige schriftliche Zustimmung von HUMAX nicht vervielfältigt, übersetzt oder anderweitig verwendet werden, weder ganz noch auszugsweise, ausgenommen der Inhaber der Urheberrechte willigt ein oder die Urheberrechtsgesetze lassen dies zu.

### **Haftungsausschluss**

Änderungen an den in diesem Dokument enthaltenen Informationen vorbehalten. HUMAX übernimmt keine Haftung für direkte, indirekte, zufällige oder sonstige Schäden oder Folgeschäden, die aus dem Gebrauch oder durch die Verwendung der in dieser Bedienungsanleitung enthaltenen Informationen entstehen.

### Hinweise zu Marken

**VIACCESS™** ist eine Marke von France Telecom.

**CryptoWorks™** ist eine Marke von Philips Electronics N.V.

**Irdeto** ist eine Marke von Mindport BV.

**Nagravision** ist eine eingetragene Marke von KUDELSKI S.A.

**Conax** ist eine Marke von Telenor Conax AS.

*Vielen Dank, dass Sie sich für ein Produkt von HUMAX entschieden haben. Bitte lesen Sie diese Bedienungsanleitung sorgfältig, damit Sie in der Lage sind, die maximale Leistungsfähigkeit des Fernsehgeräts auszuschöpfen und die Sicherheit bei Installation, Verwendung und Wartung gewährleistet wird. Bewahren Sie diese Anleitung so auf, dass Sie sie immer griffbereit haben.*

# Allgemeine Sicherheitshinweise

## Stromversorgung

- Stecken Sie das Netzkabel in die passende Steckdose. Durch eine instabile Verbindung kann ein Brand entstehen.
- Verwenden Sie keine beschädigten Netzkabel oder -stecker, und nutzen Sie keine beschädigte Steckdose. Dadurch können Sie einen elektrischen Schlag erhalten, oder ein Brand kann ausbrechen.
- Berühren Sie das Netzkabel nicht mit feuchten oder nassen Händen. Dies könnte einen elektrischen Schlag verursachen.
- Betreiben Sie nicht mehrere Geräte über eine Steckdose. Durch eine Überhitzung der Steckdose kann ein Brand ausbrechen.
- Knicken Sie das Netzkabel nicht, und ziehen Sie es nicht gewaltsam ab. Stellen Sie keine schweren Gegenstände auf dem Netzkabel ab. Dadurch können Sie einen elektrischen Schlag erhalten, oder ein Brand kann ausbrechen.
- Halten Sie das Netzkabel beim Abziehen am Stecker. Durch innere Schäden kann ein Brand entstehen.
- Schalten Sie bei Außerbetriebnahme des Geräts den Strom ab, und ziehen Sie den Stecker aus der Steckdose. Stellen Sie sicher, dass auch andere Gerätekomponenten wie die Antenne oder die Stecker abgezogen sind, bevor Sie das Gerät bewegen. Andernfalls können Sie aufgrund eines möglicherweise beschädigten Netzkabels einen elektrischen Schlag erhalten, oder ein Brand kann ausbrechen.
- Das Fernsehgerät muss mit einem Schutzleiteranschluss an die Netzsteckdose angeschlossen werden.
- Der Netzstecker muss immer betriebsbereit sein.

## Installation

- Das Gerät muss von Heizkörpern oder -geräten ferngehalten werden. Durch eine Aufstellung nahe einer Wärmequelle kann ein Brand entstehen.
- Das Netzkabel muss von Heizkörpern oder -geräten ferngehalten werden. Bei einer geschmolzenen Isolierung kann Feuer ausbrechen, oder Sie können einen elektrischen Schlag erhalten.
- Richten Sie die Antenne so weit wie möglich entfernt von Hochspannung führenden Kabeln aus. Durch eine Berührung des Hochspannungskabels können Sie einen elektrischen Schlag erhalten, oder es kann ein Brand ausbrechen.
- Betreiben Sie das Gerät nicht in einer fetthaltigen, verrauchten oder feuchten bzw. Niederschlag und Wasser ausgesetzten Umgebung oder in Kraftfahrzeugen. Dies könnte Brände verursachen.
- Die Verbindung zwischen der Außenantenne und der internen Verkabelung muss sich innen befinden, um das Eindringen von Regenwasser zu verhindern. Wenn der LCD Wasser bzw. Regen ausgesetzt ist, besteht die Gefahr eines elektrischen Schlags oder eines Brands.
- Betreiben Sie das Gerät nicht in feuchten Räumen. Durch Feuchtigkeit wird die Lebensdauer des Produkts verringert, zudem besteht die Gefahr eines elektrischen Schlags oder eines Brands.
- Betreiben Sie das Gerät nicht an Orten mit geringer Temperatur (unter 5 °C).
- Vermeiden Sie den Betrieb des Geräts in schlecht belüfteten Räumen. Eine innere Überhitzung kann zu einem Kurzschluss oder zu Bränden führen.
- Decken Sie den Lüfter nicht ab (mit einem Laken, einem Vorhang usw.). Eine innere Überhitzung kann zu einem Kurzschluss oder zu Bränden führen.
- Stellen Sie das Gerät nicht auf instabilen oder zu kleinen Oberflächen auf. Wenn das Gerät zu Boden fällt, kann dies zu ernsthaften Verletzungen führen (vor allem bei Kindern). Stellen Sie das Gerät auf einer ebenen, stabilen Oberfläche auf, da sein Masseschwerpunkt auf der Vorderseite liegt.
- Stellen Sie das Gerät nicht auf dem Fußboden auf. Es besteht die Möglichkeit, dass Personen darüber stolpern (insbesondere Kinder).

### Betrieb

- Bei Gewitter müssen Sie das Netzkabel des Produkts aus der Wandsteckdose ziehen, und die Antenne darf während dieses Zeitraums nicht berührt werden. Dadurch werden Schäden am Gerät vermieden, die durch Blitzschlag oder Spannungsspitzen hervorgerufen werden könnten.
- Halten Sie die Stifte und die Kontakte des Netzsteckers staubfrei und trocken. Dadurch verhindern Sie elektrische Schläge oder das Ausbrechen eines Brandes.
- Verbieten Sie Kindern, über das Gerät zu klettern. Wenn das Gerät zu Boden und auf ein Kind fällt, kann dies schwerste Verletzungen nach sich ziehen.
- Stellen Sie keine Gegenstände auf dem Gerät ab, nach denen Kinder greifen können. Wenn das Gerät zu Boden und auf ein Kind fällt, kann dies schwerste Verletzungen nach sich ziehen.
- Wenn Sie die Batterie aus dem Gerät entnehmen, halten Sie diese außer Reichweite von Kindern. Sollte ein Kind eine Batterie verschlucken, muss sofort ein Arzt aufgesucht werden.
- Verwenden Sie nur für das Gerät vorgesehene Batterien, und verwenden Sie keine alten Batterien zusammen mit neuen. Beachten Sie die Polarität der Batterien (+ oder -). Wenn Sie die Batterien falsch einsetzen, kann dies zu einer internen Explosion oder einem Auslaufen der Batterieflüssigkeit führen. Dies kann elektrische Schläge, sonstige Verletzungen und eine Verschmutzung der Umwelt nach sich ziehen.
- Stecken Sie keine metallenen oder entflammaren Gegenstände oder Fremdkörper in den Ventilator, den AV-Eingangsanschluss oder die Steckplätze für die Module oder Smartcards. Das Gerät könnte Schaden nehmen, und seine Lebensdauer könnte sich dadurch verkürzen.
- Nehmen Sie das Gerät nicht selbstständig auseinander, und nehmen Sie keine eigenmächtigen Reparaturen und Umbauten vor. Dadurch können Sie einen elektrischen Schlag erhalten, oder ein Brand kann ausbrechen. Wenden Sie sich an den Kundendienst vor Ort.
- Halten Sie das Gerät fern von entflammaren Sprays oder entzündbaren Gegenständen. Andernfalls kann eine Explosion oder ein Brand auftreten.
- Stellen Sie keine Blumenvasen, Blumentöpfe, Getränkebehälter, kleinen Metallgegenstände oder schweren Objekte auf dem Gerät ab. Durch den Kontakt mit Flüssigkeiten oder die Einwirkung von Metall können elektrische Schläge oder Brände auftreten, und ein Abstürzen des Geräts kann ernsthafte Verletzungen nach sich ziehen.
- Wenn das Gerät zu Boden fällt, schalten Sie es ab, und ziehen Sie den Netzstecker aus der Steckdose, bevor Sie sich an den Kundendienst wenden. Dadurch vermeiden Sie das Risiko elektrischer Schläge oder das Ausbrechen eines Brandes.
- Wenn Sie seltsame Umstände wie ungewöhnliche Geräusche, einen brandigen Geruch oder austretenden Rauch bemerken, ziehen Sie den Netzstecker ab, und wenden Sie sich an den Kundendienst vor Ort. Dadurch vermeiden Sie elektrische Schläge oder das Ausbrechen eines Brandes.
- Halten Sie spitze Gegenstände, wie Nadeln oder Bleistifte, von Ihrem Fernsehgerät fern, da diese Kratzer auf der LCD-Oberfläche verursachen können.
- Verwenden Sie zur Reinigung des Fernsehgeräts keine Lösemittel wie Benzin, da diese die LCD-Oberfläche beschädigen können.
- Bewegen Sie das Gerät nicht, und schalten Sie es auch nicht plötzlich aus, während das Festplattenlaufwerk in Betrieb ist.
- Das Unternehmen haftet nicht für beschädigte Daten auf dem Festplattenlaufwerk, wenn dies auf Unachtsamkeit seitens des Anwenders oder fälschliche Anwendung zurückzuführen ist.
- Trennen Sie das Festplattenlaufwerk nicht vom Hauptgehäuse. Wenden Sie sich an den Kundendienst vor Ort, wenn Sie das Festplattenlaufwerk wechseln möchten.

# Inhalt

<b>Kapitel 1 &gt;&gt; Erste Schritte</b> .....	<b>8</b>
Lieferumfang .....	8
Vorderseite und Seitenansicht.....	9
Rückseite und Seitenansicht .....	10
Tasten auf der Fernbedienung .....	12
Anbringen der TV-Wandhalterung .....	16
<b>Kapitel 2 &gt;&gt; Anschließen des Fernsehers</b> .....	<b>18</b>
Anschließen an ein Antennen- oder Kabelfernsehgerät.....	18
Anschließen an den Videorekorder .....	19
Anschließen an den DVD-Player.....	22
Anschließen an die Set-Top Box .....	24
Anschließen an das digitale Audiosystem .....	26
Anschließen von Kopfhörern .....	26
Conditional Access System .....	27
<b>Kapitel 3 &gt;&gt; Assistent zur Ersteinrichtung</b> .....	<b>28</b>
Ausführen des Assistenten zur Ersteinrichtung .....	28
<b>Kapitel 4 &gt;&gt; Grundlegende Bedienung</b> .....	<b>29</b>
Einschalten des Fernsehgeräts.....	29
Auswählen der Menüsprache.....	29
Auswählen der Haupteingangsquelle.....	30
Anzeigen der Senderliste .....	30
Anzeigen der Programminformationen.....	31
Funktionen für das digitale Programm .....	32
<b>Kapitel 5 &gt;&gt; Verwenden des Elektronischen Programmführers (EPG)</b> .....	<b>33</b>
Anzeigen des Elektronischen Programmführers (EPG).....	33
Suchen eines Programms .....	35
Sehen eines reservierten Programms.....	36
<b>Kapitel 6 &gt;&gt; Einstellen der Sender</b> .....	<b>37</b>
Automatische Suche nach analogen Sendern .....	37
Manuelle Suche nach analogen Sendern .....	38
Bearbeiten analoger Sender .....	39
Automatische Suche nach digitalen Sendern.....	40
Manuelle Suche nach digitalen Sendern.....	41
Bearbeiten digitaler Sender .....	42
Bearbeiten digitaler Lieblingssender .....	44

<b>Kapitel 7 &gt;&gt; Einstellen des Bildes</b> .....	<b>46</b>
Auswählen eines Bildmodus .....	46
Anpassen der Bildeinstellungen .....	47
Fleischfarbe .....	47
Farbtemperatur .....	48
Rauschreduktion .....	48
Einstellen der Hintergrundbeleuchtung .....	49
<b>Kapitel 8 &gt;&gt; Einstellen des Tons</b> .....	<b>50</b>
Einstellen des Toneffekts .....	50
Einstellen des Tonabgleichs .....	50
Automatisches Regeln der Lautstärke .....	51
Einstellen der Audiopriorität .....	51
<b>Kapitel 9 &gt;&gt; Einstellen des Systems</b> .....	<b>52</b>
Einstellen der aktuellen Zeitdaten .....	52
Elterliche Kontrolle .....	53
Einstellen des Bildseitenverhältnisses .....	55
Common Interface .....	56
Standardeinstellungen .....	56
<b>Kapitel 10 &gt;&gt; Aufnahmen (nur für aufnahmefähiges Fernsehgerät)</b> .....	<b>57</b>
Time-Shift Recording (TSR) .....	57
Sofortige Aufnahme .....	60
Geplante Aufnahme .....	60
Programmwiedergabe .....	62
Prüfen des Festplattenlaufwerks .....	65
<b>Kapitel 11 &gt;&gt; Teletextinformationen</b> .....	<b>66</b>
Anzeigen der Teletextinformationen .....	66
<b>Menüstruktur</b> .....	<b>67</b>
<b>Fehlerbehebung</b> .....	<b>68</b>
Fehlerbehebung .....	68
Fehlermeldung .....	69
<b>Technische Daten</b> .....	<b>71</b>
<b>Service und Support</b> .....	<b>72</b>

## Lieferumfang

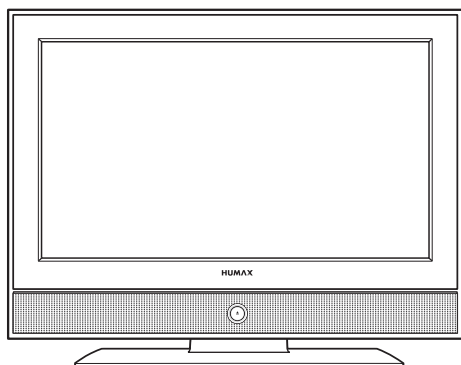

LCD-TV



Benutzerhandbuch

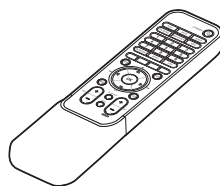

Fernbedienung

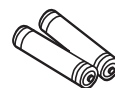

Batterien (AAA) (X2)



Netzkabel



## Vorderseite und Seitenansicht

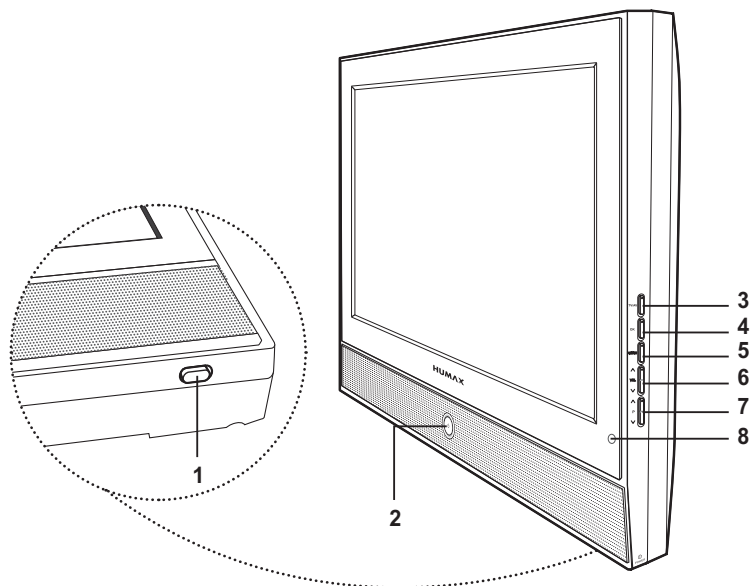

- 1 Netzschalter**  
Ein- und Ausschalten des Geräts
- 2 Standby-Taste**  
Setzt das Fernsehgerät in den Standby-Modus und leuchtet im Standby-Modus blau
- 3 TV/AV-Taste**  
Anzeigen der Eingangsquelle
- 4 OK-Taste**  
Auswahlbestätigung
- 5 MENU-Taste**  
Anzeigen des Bildschirmmenüs
- 6  $\wedge$  VOL  $\vee$ -Tasten**  
Lautstärkeregelung
- 7  $\wedge$  P  $\vee$ -Tasten**  
Senderauswahl
- 8 Sensor der Fernbedienung**  
Empfängt Befehle direkt von der Fernbedienung und leitet diese weiter

## Rückseite und Seitenansicht

### Seitenansicht

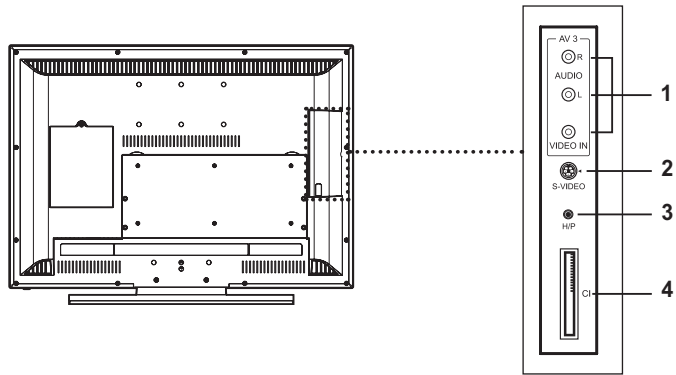

- 1 AV3-EINGANG (FBAS)**  
Anschluss für die Audio- und Videoausgangsbuchsen eines Camcorders, Videospieles oder ähnlichen Geräts
- 2 S-VIDEO-EINGANG**  
Anschluss für die S-Videobuchse eines Camcorders, einer Videospielekonsole oder eines ähnlichen Geräts
- 3 H/P (Kopfhörer)**  
Anschluss für Kopfhörer
- 4 CI-(Common Interface-)STECKPLATZ**  
Ein Steckplatz für ein CI-Modul

## Rückseite

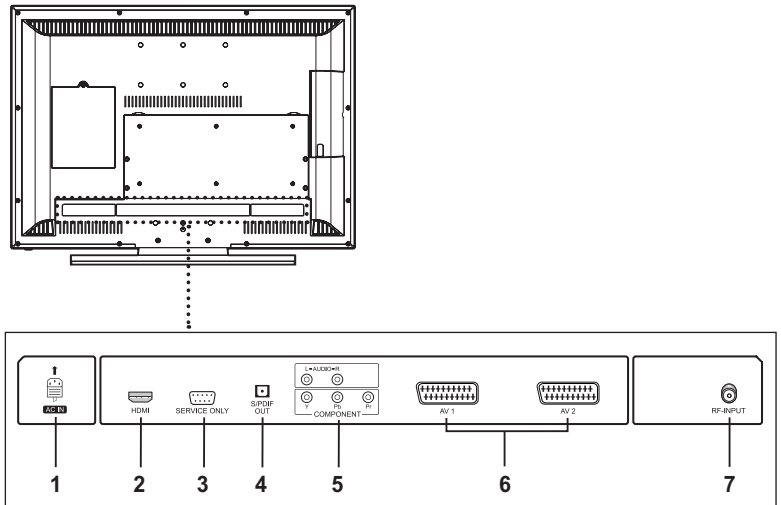

### 1 NETZEINGANG

Anschluss für das Netzkabel

### 2 HDMI-EINGANG

Empfang der unkomprimierten digitalen Audio- und Videosignale von dem Gerät, das den Standard High Definition Multimedia Interface (HDMI) unterstützt

### 3 SERVICE ONLY (RS232)

Anschluss für einen PC zum Aktualisieren der Fernsehsoftware

### 4 S/PDIF-AUSGANG

Anschluss für eine digitale Audiokomponente (nur digitaler Audioausgang)

### 5 COMPONENT-EINGANG

Anschluss für die Video- (Y/PB/PR) und Audiokomponenten (L/R)

### 6 AV1/AV2 (SCART1/SCART2)

Eingänge oder Ausgänge für externe Geräte wie Videorekorder, DVD, Videospielekonsole oder Video Disc-Player. Die AV1-Buchse gibt nur ein digitales oder analoges TV-Signal aus, die AV2-Buchse gibt ein digitales TV-, analoges TV-, AV1-, AV2- oder AV3- oder S-Video-Eingangssignal aus.

### 7 RF-INPUT

Anschluss für eine Antenne oder ein Kabelsystem

## Tasten auf der Fernbedienung

### Zifferntasten (0~9)

Eingeben der Sendernummer zur direkten Anzeige. Dient zur Eingabe digitaler Nummern.

### FAV

Umschalten zu einem Lieblingssender. Während des Fernsehens werden die Lieblingssender nacheinander durchlaufen.

### LIST

Anzeigen der Senderlisten. Drücken Sie die Taste  $\blacktriangle/\blacktriangledown$ , um einen Sender auszuwählen.

### Farbtasten

Wird für interaktive Anwendungen im EPG- und Teletextmodus verwendet.

### EPG

Anzeigen des Elektronischen Programmführers (EPG) im DTV-Modus.

### BACK

Zurück zur vorherigen Anzeige.

### MENU

Anzeigen des Bildschirmmenüs (OSD, On Screen Display).

### EXIT

Beenden des derzeit angezeigten Menüs.

### Pfeiltasten ( $\blacktriangle/\blacktriangledown/\blacktriangleleft/\blacktriangleright$ )

Steuern die Auswahl auf dem Bildschirmmenü (OSD).

### OK

Bestätigen (Speichern oder Eingabe) Ihrer Auswahl auf dem Bildschirmmenü (OSD).

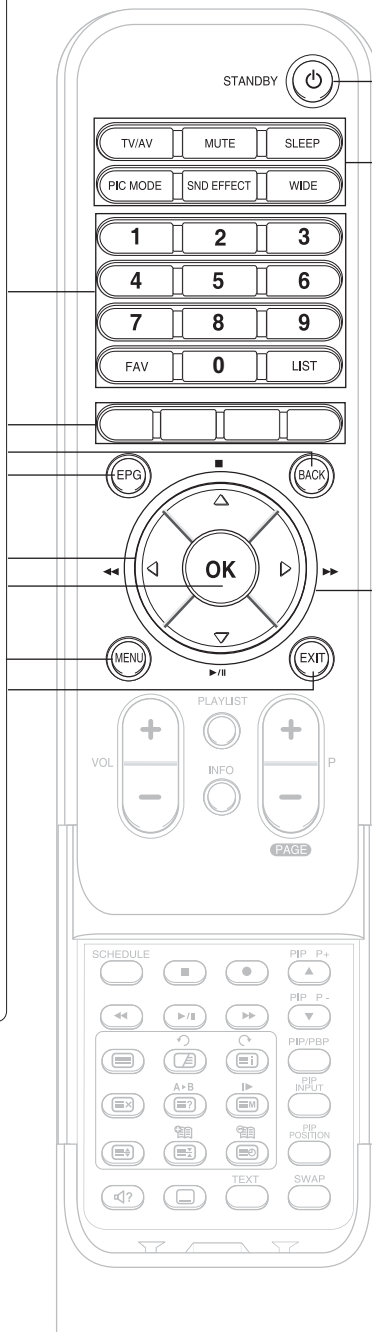

### STANDBY

Versetzen des Fernsehgeräts in den Standby-Modus.

### MUTE

Abschalten der Tonwiedergabe. Zum Abbrechen drücken Sie die Taste MUTE, VOL+ oder VOL-.

### TV/AV

Anzeigen aller verfügbaren Eingangsquellen. Drücken Sie die Taste  $\blacktriangle/\blacktriangledown$ , um eine gewünschte Eingangsquelle auszuwählen.

### SLEEP

Hiermit wählen Sie das voreingestellte Zeitintervall aus, nach dessen Ablauf das Fernsehgerät automatisch in den Standby-Modus versetzt wird.

### PIC MODE

Auswählen des Bildmodus (Standard, Dynamik, Film, Mild, oder Anwender).

### SND EFFECT

Auswählen der Klangmodi (Neutral, Sprache, Film, Musik oder Anwender).

### WIDE

Auswählen des Bildseitenverhältnisses (Auto, 4:3, 14:9, 16:9, Zoom1 oder Zoom2).

### Steuertasten für die WIEDERGABE

(nur für aufnahmefähiges Fernsehgerät)

#### ■ (STOPP)

Stoppen der Aufnahme oder Wiedergabe und Umschalten zum Live-Programm.

#### ▶/|| (WIEDERGABE/PAUSE)

Wiedergabe mit normaler Geschwindigkeit oder Unterbrechen des Live-Programms.

#### ▶▶ (SCHNELLER VORLAUF)

Schneller Vorlauf mit hoher Geschwindigkeit. Bei jedem Druck auf diese Taste erhöht sich die Geschwindigkeit des schnellen Vorlaufs.

#### ◀◀ (SCHNELLER RÜCKLAUF)

Zurückspulen bei hoher Geschwindigkeit. Bei jedem Druck auf diese Taste erhöht sich die Geschwindigkeit des schnellen Rücklaufs.

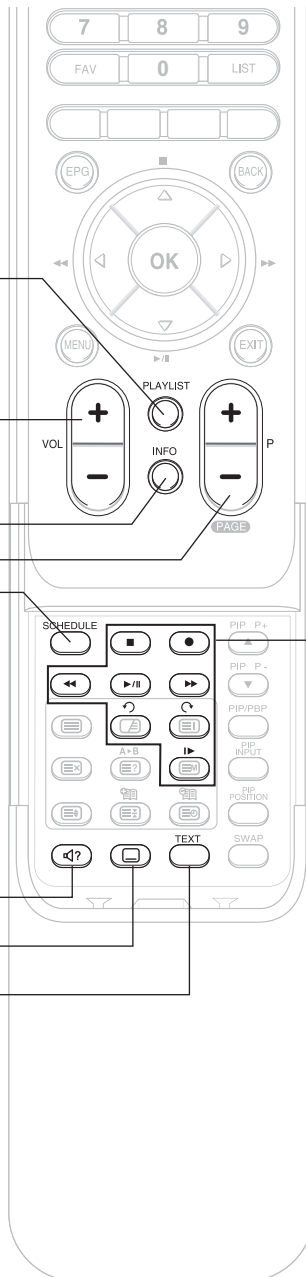

## PLAYLIST

Anzeigen der aufgezeichneten Programmliste.  
(nur für aufnahmefähiges Fernsehgerät)

## VOL +/-

Lautstärkeregelung

## INFO

Anzeigen von Informationen zu digitalen Sendern und Programmen.

## P+/- (PAGE)

Umschalten von Sendern oder Teletextseiten.

## SCHEDULE

Anzeigen der reservierten Programmliste.  
(nur für aufnahmefähiges Fernsehgerät)

## TEXT

Anzeigen von MHEG (digitale Teletextinformationen)

## ☐ (Untertitel)

Anzeigen des Untertitels auf dem Bildschirm.

## 🔊 (AUDIOKANAL)

Auswählen des Klangmodus (Stereo/Mono) im DTV-Modus.

**Steuertasten für die WIEDERGABE**  
(nur für aufnahmefähiges Fernsehgerät)

## ■ (STOPP)

Stoppen der Aufnahme oder Wiedergabe und Umschalten zum Live-Programm.

## ● (AUFNAHME)

Aufnehmen von Programmen oder Einstellen der Zeit, zu der die Aufnahme beendet werden soll.

## ▶/|| (WIEDERGABE/PAUSE)

Wiedergabe mit normaler Geschwindigkeit oder Unterbrechen des Live-Programms.

## ▶▶ (SCHNELLER VORLAUF)

Schneller Vorlauf mit hoher Geschwindigkeit. Bei jedem Druck auf diese Taste erhöht sich die Geschwindigkeit des schnellen Vorlaufs.

## ◀◀ (SCHNELLER RÜCKLAUF)

Zurückschleifen bei hoher Geschwindigkeit. Bei jedem Druck auf diese Taste erhöht sich die Geschwindigkeit des schnellen Rücklaufs.

## ↺ (Sofortige erneute Wiedergabe)

7 Sekunden zurück (Standardwert) und erneutes Wiedergeben im Trickwiedergabemodus.

## ↻ (Werbung überspringen)

Zeitsprung um 30 Sekunden.

## ▶ (Zeitlupe)

Wiedergeben des Programms in Zeitlupe.

## A▶B (A-B Wiederholen)

Bei diesem Gerät nicht verfügbar.

## 📄 (Lesezeichen hinzufügen)

Bei diesem Gerät nicht verfügbar.

## 📄 (Lesezeichen überspringen)

Bei diesem Gerät nicht verfügbar.

### TELETEXT-Funktionstasten

#### **(Teletext Ein/Aus)**

Aktivieren oder Deaktivieren des Teletextdienstes.

#### **(Gemischt)**

Anzeigen des Teletextes über dem empfangenen Programm.

Einstellen der Hintergrundopazität im Teletext-Modus.

#### **(Index)**

Anzeigen der Teletext-Indexseite.

#### **(Abbrechen)**

Anzeigen des TV-Programms, während die neue Teletextseite gesucht wird.

#### **(Einblenden)**

Anzeigen der verborgenen Informationen.

#### **(Modus)**

Auswählen des Teletextmodus (LIST/FLOF)

#### **(Größe)**

Anzeigen von Text in doppelter Größe.

#### **(Beibehalten)**

Beibehalten der aktuellen Teletextseite ohne Aktualisierung.

#### **(Zeit)**

Drücken Sie diese Taste, während Sie ein TV-Programm ansehen, um die aktuelle Uhrzeit in der oberen rechten Bildschirmcke einzublenden.

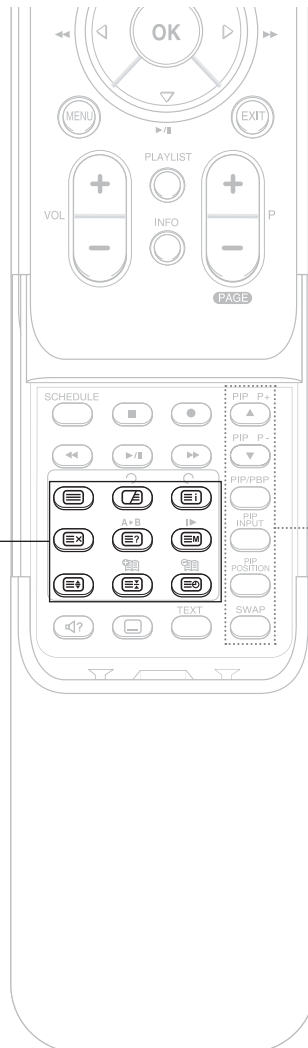

#### Funktionstasten PIP/TWIN

Bei diesem Gerät nicht verfügbar.

### Einlegen der Batterien in die Fernbedienung

Die Batterien sind in folgenden Fällen einzulegen bzw. auszutauschen:

- + Sie haben den Fernseher gerade gekauft.
- + Die Fernbedienung funktioniert nicht.

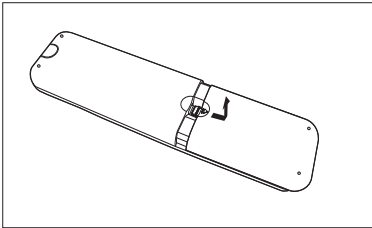

**1** Entfernen Sie die Verkleidung auf der Unterseite der Fernbedienung, indem Sie das Symbol (▼) nach unten drücken und die Abdeckung anschließend nach oben ziehen.

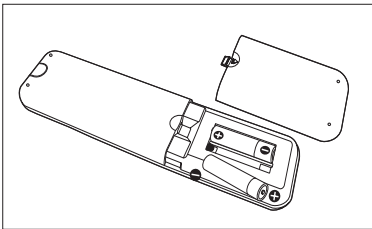

**2** Legen Sie zwei 1,5 V-Batterien der Größe AAA ein, und achten Sie darauf, dass der positive Pol (+) und der negative Pol (-) der Batterien ordnungsgemäß ausgerichtet sind.

**3** Schließen Sie die Abdeckung.

---

**Hinweis:** Legen Sie keine unterschiedlichen Batterietypen ein, z. B. Alkali- und Manganbatterien.

---

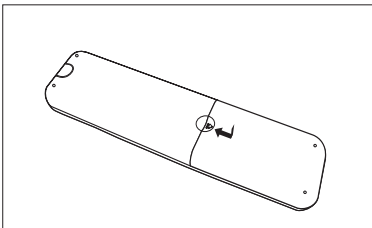

## Anbringen der TV-Wandhalterung

### Montageverfahren

- Die TV-Wandhalterung ist nicht im Lieferumfang enthalten.
- Installieren Sie den Fernseher nur an einer senkrechten Wand.
- Beachten Sie folgende Hinweise, um Probleme bei der Installation zu vermeiden:
  - Installieren Sie ihn nicht in der Nähe von Rauch- und Feuermeldern.
  - Installieren Sie ihn nicht in Bereichen, die Vibrationen oder Hochspannung ausgesetzt sind.
  - Installieren Sie ihn nicht in der Nähe von Heizgeräten.
  - Verwenden Sie nur die empfohlenen Teile und Komponenten.

### Montagesätze (nicht im Lieferumfang enthalten)

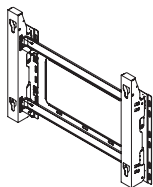

Wandhalterung



Kunststoffaufhänger (6 Stck.)

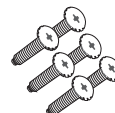

Schrauben (6 Stck.)



### Befestigen des Fernsehers an der Halterung (nicht im Lieferumfang enthalten)

Der Fernseher kann etwas anders aussehen, als hier abgebildet. (Montage und Installation der Kunststoffaufhänger ist jedoch gleich.)

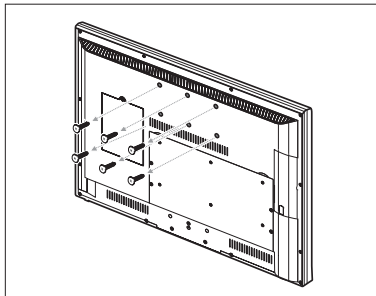

1 Drehen Sie die Schrauben an der Rückseite des Fernsehers heraus.

2 Montieren Sie die Kunststoffaufhänger mit den Schrauben.  
(Bitten Sie einen Installationsfachmann, die Wandhalterung zu installieren.)  
(Prüfen Sie, ob die Kunststoffaufhänger links und rechts richtig gesichert sind, nachdem Sie den Fernseher auf die Wandhalterung gesetzt haben.)

- Achten Sie bei der Installation und bei der Winkeleinstellung darauf, dass Sie sich nicht die Finger einklemmen.
- Befestigen Sie die Wandhalterung richtig an der Wand, damit der Fernseher nicht herunterfällt und Verletzungen hervorruft.

3 Ziehen Sie die Schrauben der Kunststoffaufhänger an der Rückseite des Fernsehers fest.

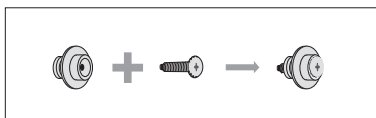

4 Setzen Sie die 6 Stifte am Fernseher in die Nute der Wandhalterung ein, und ziehen Sie den Fernseher nach unten [1], um ihn in der Wandhalterung zu sichern [2]. Ziehen Sie die Schrauben wie in [3] abgebildet fest, damit sich der Fernseher nicht aus der Wandhalterung löst.

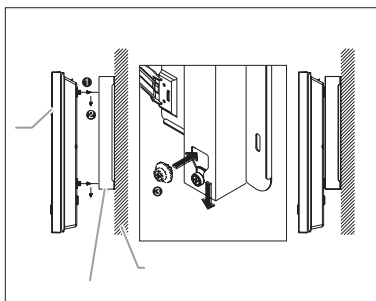
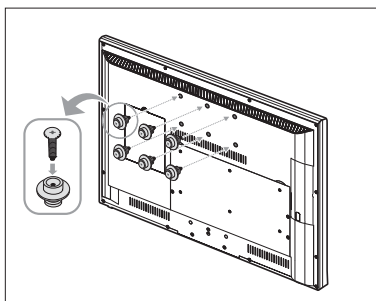

## Anschließen an ein Antennen- oder Kabelfernsehgerät

Um eine optimale Programmwiedergabe zu erzielen, muss der Sender ein Signal empfangen.

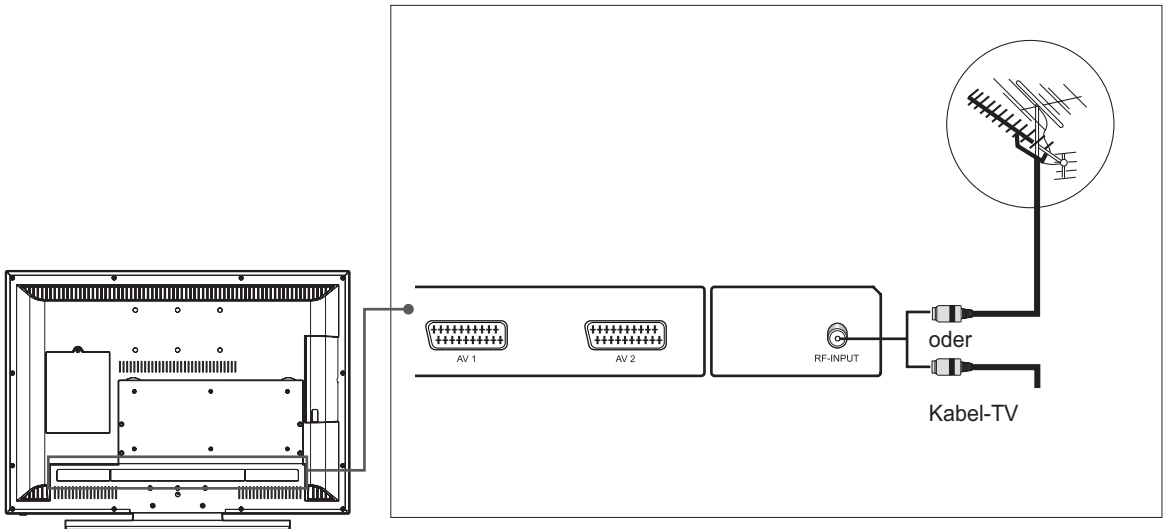

- 1 Verbinden Sie das HF-Koaxialkabel von einem Antennen- oder Kabelfernsehgerät mit der Buchse **RF-INPUT** auf der Rückseite des Fernsehgeräts.
- 2 Schalten Sie das Fernsehgerät ein, und drücken Sie die Taste **TV/AV**, um **Digital-TV** oder **Analog-TV** zu wählen.

### Hinweise:

1. Um ein optimales Signal zu empfangen, sollten Sie ein 75-Ohm-Koaxialkabel des Typs F verwenden.
2. Für ordnungsgemäßen Signalempfang wird eine externe Antenne benötigt. Für besten Empfang wird eine Außenantenne empfohlen.
3. Für eine bessere Bildqualität in Bereichen schlechter Signalstärke kaufen Sie einen Signalverstärker und installieren diesen ordnungsgemäß.

## Anschließen an den Videorekorder

### Verwenden des SCART-Kabels

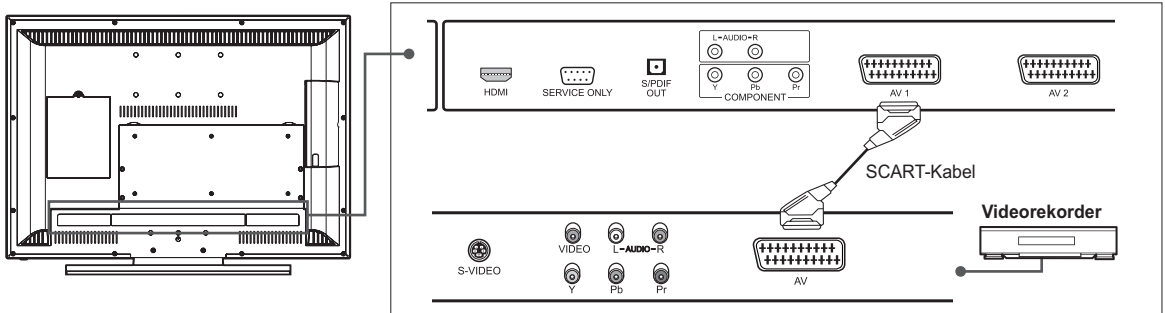

- 1 Schließen Sie die Buchse **AV1** (oder **AV2**) am Fernseher mit dem SCART-Kabel an die Buchse SCART am Videorekorder an.
- 2 Schalten Sie den Fernseher ein, und drücken Sie dann die Taste **TV/AV**, um **AV1** (oder **AV2**) zu wählen.
- 3 Schalten Sie den Videorekorder ein, legen Sie eine Videokassette ein, und drücken Sie die Taste **PLAY** am Videorekorder. (Lesen Sie dazu die Bedienungsanleitung des Videorekorders.)

**Wenn Sie eine Kopie von einem zweiten Videorekorder (oder DVD-Player) machen möchten:**

- 1 Schließen Sie den zweiten Videorekorder (oder DVD-Player) an die Buchse **AV1** und den Zielvideorekorder (oder DVD-Player) an die Buchse **AV2** an, damit das Signal von **AV1** zu **AV2** übertragen wird.
- 2 Um ein Programm aufzunehmen, schließen Sie den Receiver an die Buchse **AV1** und den Videorekorder (oder DVD-Player) an die Buchse **AV2** an, damit das Signal von **AV1** zu **AV2** übertragen wird.

**Hinweis:** Weitere Einzelheiten über den Aufnahmevorgang finden Sie in der Dokumentation des betreffenden Zubehörgeräts.

Haupteingang	AV1-Ausgang (SCART 1)	AV2-Ausgang (SCART 2)
Digital-TV	Digital-TV oder Analog-TV	Digital-TV
Analog-TV		Analog-TV
AV1		AV1
AV2		AV2
AV3		AV3
S-Video		S-Video
Component		Digital-TV oder Analog-TV
HDMI	Digital-TV	Digital-TV

### Verwendung des Audio/Video-(Composite-)Kabels

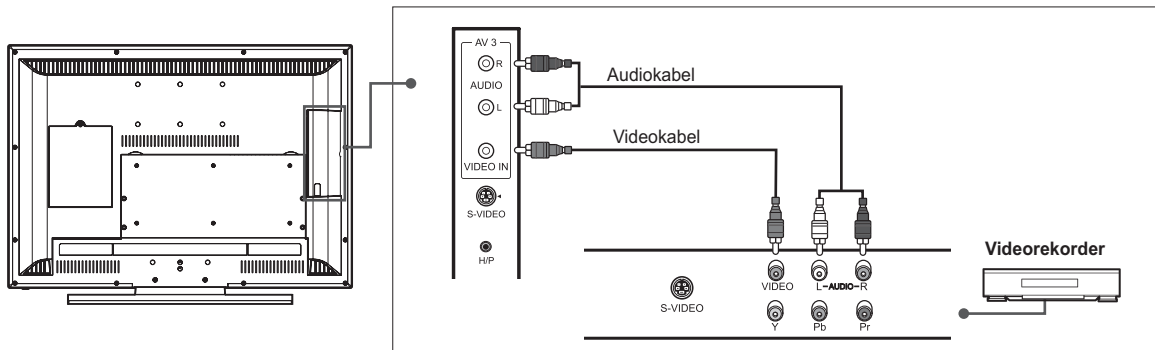

- 1 Schließen Sie die Eingangsbuchse **VIDEO IN (AV3)** am Fernseher mit dem Videokabel an die Videoausgangsbuchse am Videorekorder an.
- 2 Schließen Sie die Eingangsbuchsen **AUDIO-L/R (AV3)** am Fernseher mit dem Audiokabel an die Audioausgangsbuchsen am Videorekorder an.
- 3 Schalten Sie den Fernseher ein, und drücken Sie dann die Taste **TV/AV**, um **AV3** zu wählen.
- 4 Schalten Sie den Videorekorder ein, legen Sie eine Videokassette ein, und drücken Sie die Taste **PLAY** am Videorekorder. (Lesen Sie dazu die Bedienungsanleitung des Videorekorders.)

### Verwendung des Audio/S-Video-Kabels

S-Video überträgt die Videodaten in Form von zwei separaten Signalen (Helligkeit und Farbe). Composite-Video überträgt hingegen den kompletten Signalsatz in einem Paket. S-Video überträgt keine Audiodaten. Deshalb ist ein separater Audioanschluss erforderlich.

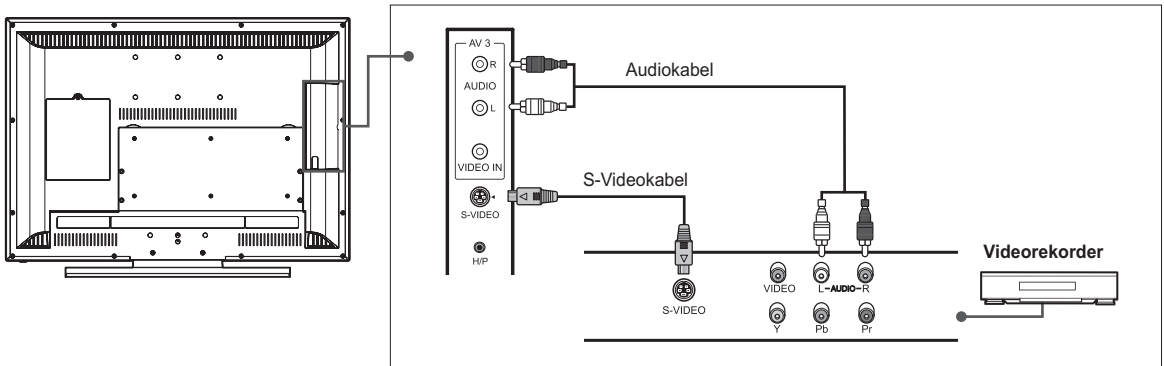

- 1 Schließen Sie die Eingangsbuchse **S-VIDEO** am Fernseher mit dem S-Video-Kabel an die S-Videoausgangsbuchse am Videorekorder an.
- 2 Schließen Sie die Eingangsbuchsen **AUDIO-L/R (AV3)** am Fernseher mit dem Audiokabel an die Audioausgangsbuchsen am Videorekorder an.
- 3 Schalten Sie den Fernseher ein, und drücken Sie dann die Taste **TV/AV**, um **S-Video** zu wählen.
- 4 Schalten Sie den Videorekorder ein, legen Sie eine Videokassette ein, und drücken Sie die Taste **PLAY** am Videorekorder. (Lesen Sie dazu die Bedienungsanleitung des Videorekorders.)

## Anschließen an den DVD-Player

### Verwenden des SCART-Kabels

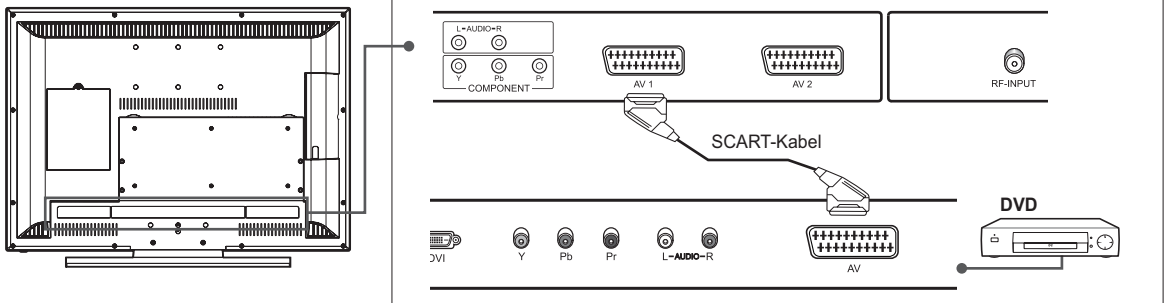

- 1 Schließen Sie die Buchse **AV1** (oder **AV2**) am Fernseher mit dem SCART-Kabel an die Buchse SCART am DVD-Player an.
- 2 Schalten Sie den Fernseher ein, und drücken Sie dann die Taste **TV/AV**, um **AV1** (oder **AV2**) zu wählen.
- 3 Schalten Sie den DVD-Player ein, legen Sie eine DVD in den DVD-Player ein, und drücken Sie die Taste **PLAY** am DVD-Player. (Lesen Sie dazu die Bedienungsanleitung des DVD-Players.)

### Verwendung des Audio/Component-Video-Kabels

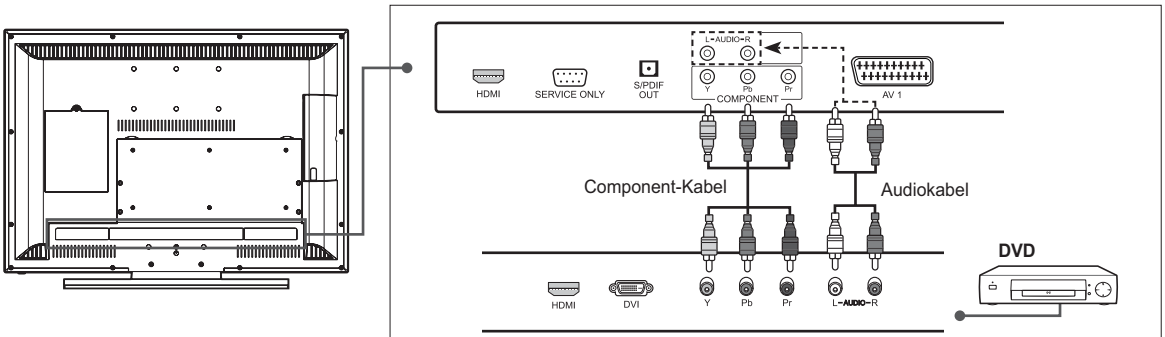

- 1 Schließen Sie die Eingangsbuchsen **COMPONENT VIDEO- Y/Pb/Pr** am Fernseher mit den Component-Video-Kabeln an die Component-Video-Ausgangsbuchsen am DVD-Player an.
- 2 Schließen Sie die Eingangsbuchsen **AUDIO-L/R** (für COMPONENT) am Fernseher mit dem Audiokabel an die Audioausgangsbuchsen am DVD-Player an.
- 3 Schalten Sie den Fernseher ein, und drücken Sie dann die Taste **TV/AV**, um **Component** zu wählen.
- 4 Schalten Sie den DVD-Player ein, legen Sie eine DVD in den DVD-Player ein, und drücken Sie die Taste **PLAY** am DVD-Player. (Lesen Sie dazu die Bedienungsanleitung des DVD-Players.)

**Hinweis:** In Abhängigkeit vom Hersteller können die Buchsen Y/Pb/Pr auch mit Y/Pb/Pr, Y/B-Y/R-Y oder Y/Cb/Cr bezeichnet sein.

### Verwenden des HDMI-Kabels

High-Definition Multimedia Interface (HDMI) ist der führende neue Standard für digitale Video- und Audioverbindungen.

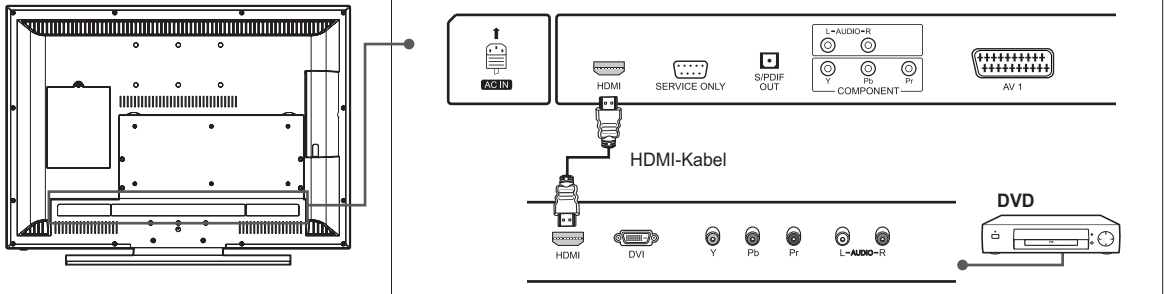

- 1 Schließen Sie die Eingangsbuchse **HDMI** am Fernseher mit dem HDMI-Kabel an die HDMI-Ausgangsbuchse am DVD-Player an.
- 2 Schalten Sie den Fernseher ein, und drücken Sie dann die Taste **TV/AV**, um **HDMI** zu wählen.
- 3 Schalten Sie den DVD-Player ein, legen Sie eine DVD in den DVD-Player ein, und drücken Sie die Taste **PLAY** am DVD-Player. (Lesen Sie dazu die Bedienungsanleitung des DVD-Players.)

### Verwenden des HDMI-/DVI-Adapters

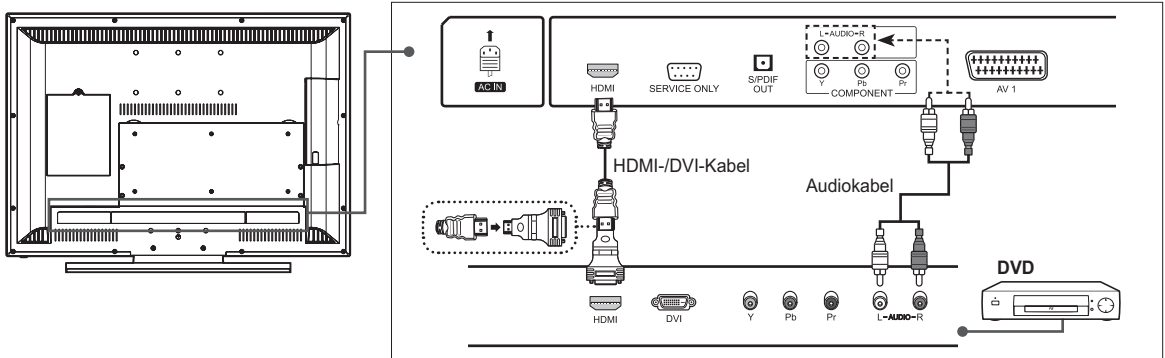

- 1 Schließen Sie die **HDMI**-Eingangsbuchse am Fernseher und die HDMI-Buchse mit dem HDMI-Kabel am HDMI-/DVI-Adapter an.
- 2 Schließen Sie den HDMI-/DVI-Adapter an die DVI-Ausgangsbuchse am DVD-Player an.
- 3 Schließen Sie die Eingangsbuchsen **AUDIO-L/R** (für COMPONENT) am Fernseher mit dem Audiokabel an die Audioausgangsbuchsen am DVD-Player an.
- 4 Schalten Sie den Fernseher ein, und drücken Sie dann die Taste **TV/AV**, um **HDMI** zu wählen.
- 5 Schalten Sie den DVD-Player ein, legen Sie eine DVD in den DVD-Player ein, und drücken Sie die Taste **PLAY** am DVD-Player. (Lesen Sie dazu die Bedienungsanleitung des DVD-Players.)

## Anschließen an die Set-Top Box

### Verwenden des SCART-Kabels

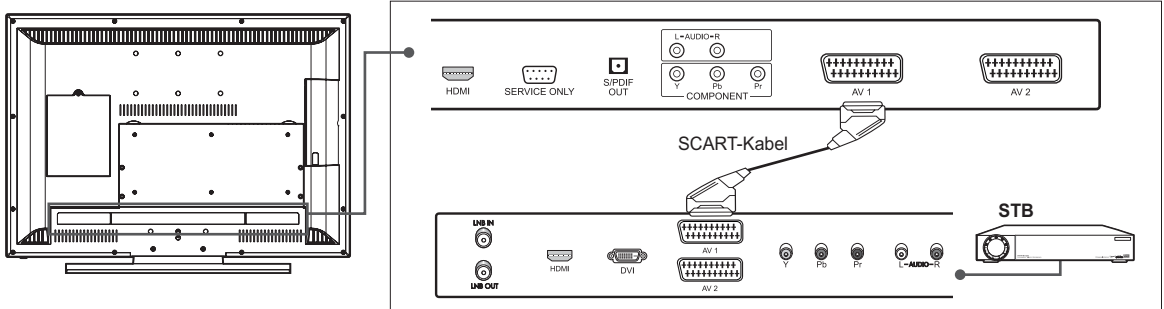

- 1 Schließen Sie die Buchse **AV1** (oder **AV2**) am Fernseher mit dem SCART-Kabel an die Buchse SCART an der STB an.
- 2 Schalten Sie den Fernseher ein, und drücken Sie dann die Taste **TV/AV**, um **AV1** (oder **AV2**) zu wählen.
- 3 Schalten Sie die STB ein. (Lesen Sie dazu die Bedienungsanleitung der STB.)

### Verwendung des Audio/Component-Video-Kabels

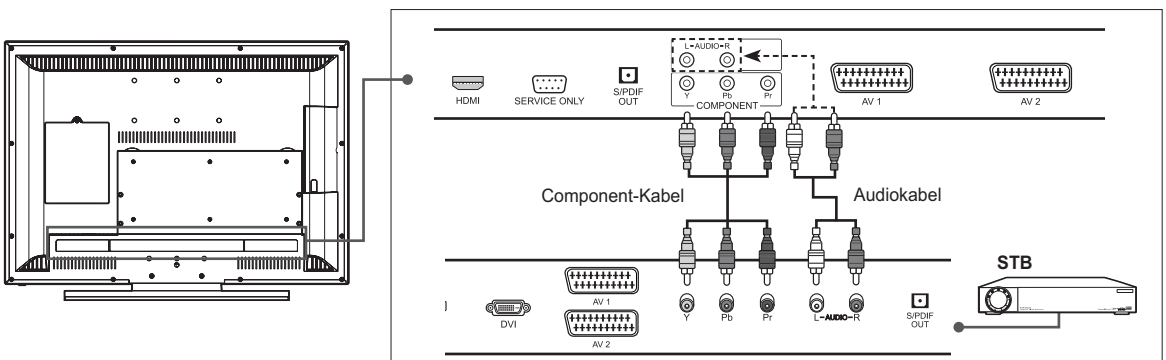

- 1 Schließen Sie die Eingangsbuchsen **COMPONENT VIDEO- Y/Pb/Pr** am Fernseher mit den Component-Video-Kabeln an die Component-Video-Ausgangsbuchsen an der STB an.
- 2 Schließen Sie die Eingangsbuchsen **AUDIO-L/R** (für COMPONENT) am Fernseher mit dem Audiokabel an die Audioausgangsbuchsen an der STB an.
- 3 Schalten Sie den Fernseher ein, und drücken Sie dann die Taste **TV/AV**, um **Component** zu wählen.
- 4 Schalten Sie die STB ein. (Lesen Sie dazu die Bedienungsanleitung der STB.)

**Hinweis:** In Abhängigkeit vom Hersteller können die Buchsen Y/Pb/Pr auch mit Y/Pb/Pr, Y/B-Y/R-Y oder Y/Cb/Cr bezeichnet sein.



### Verwenden des HDMI-Kabels

High-Definition Multimedia Interface (HDMI) ist der führende neue Standard für digitale Video- und Audioverbindungen.

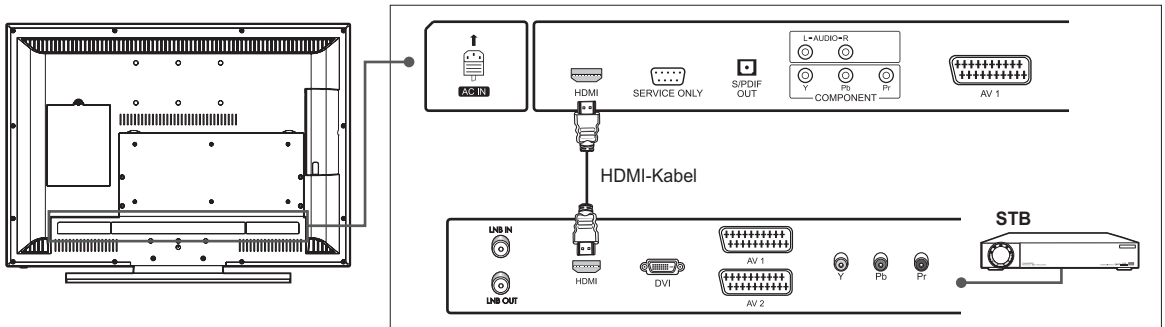

- 1 Schließen Sie die Eingangsbuchse **HDMI** am Fernseher mit dem HDMI-Kabel an die HDMI-Ausgangsbuchse an der STB an.
- 2 Schalten Sie den Fernseher ein, und drücken Sie dann die Taste **TV/AV**, um **HDMI** zu wählen.
- 3 Schalten Sie die STB ein. (Lesen Sie dazu die Bedienungsanleitung der STB.)

### Verwenden des HDMI-/DVI-Adapters

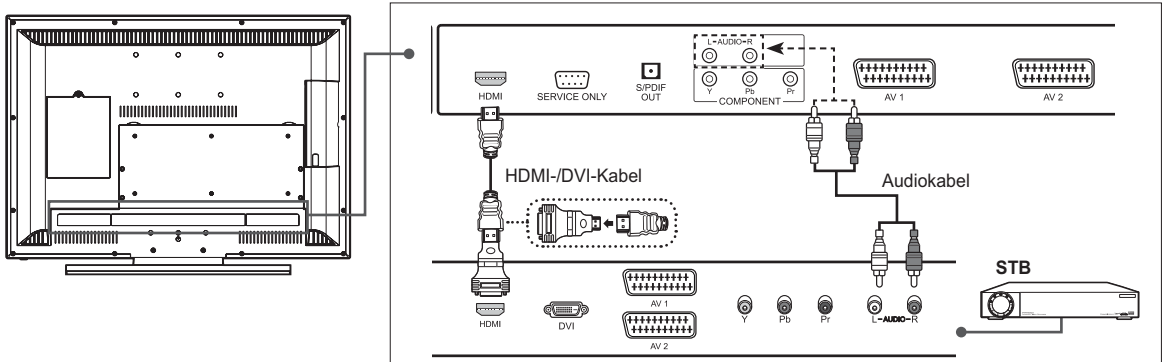

- 1 Schließen Sie die **HDMI**-Eingangsbuchse am Fernseher und die HDMI-Buchse mit dem HDMI-Kabel am HDMI-/DVI-Adapter an.
- 2 Schließen Sie den HDMI-/DVI-Adapter an die DVI-Ausgangsbuchse an der STB an.
- 3 Schließen Sie die Eingangsbuchsen **AUDIO-L/R** (für COMPONENT) am Fernseher mit dem Audiokabel an die Audioausgangsbuchsen an der STB an.
- 4 Schalten Sie den Fernseher ein, und drücken Sie dann die Taste **TV/AV**, um **HDMI** zu wählen.
- 5 Schalten Sie die STB ein. (Lesen Sie dazu die Bedienungsanleitung der STB.)

## Anschließen an das digitale Audiosystem

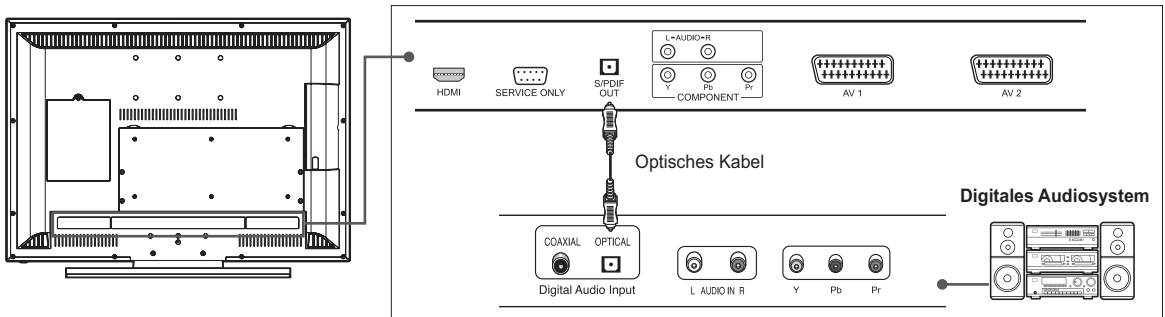

- 1 Schließen Sie die Ausgangsbuchse **S/PDIF** am Fernseher mit dem optischen Kabel an die optische Eingangsbuchse am digitalen Audiosystem an.
- 2 Schalten Sie den Fernseher und das digitale Audiosystem ein, und regeln Sie die Lautstärke. (Lesen Sie dazu die Bedienungsanleitung des digitalen Audiosystems.)

**Hinweis:** Um in den Klanggenuss des digitalen Audiosystems zu kommen, drücken Sie die Taste **VOL+/-** oder die Taste **MUTE**, um die Lautstärke zu minimieren oder die Klangwiedergabe vom Fernseher zu deaktivieren.

## Anschließen von Kopfhörern

Schließen Sie Kopfhörer an die Buchse **H/P** am Fernseher an, wenn Sie fernsehen möchten, ohne andere in Ihrer Umgebung zu stören.

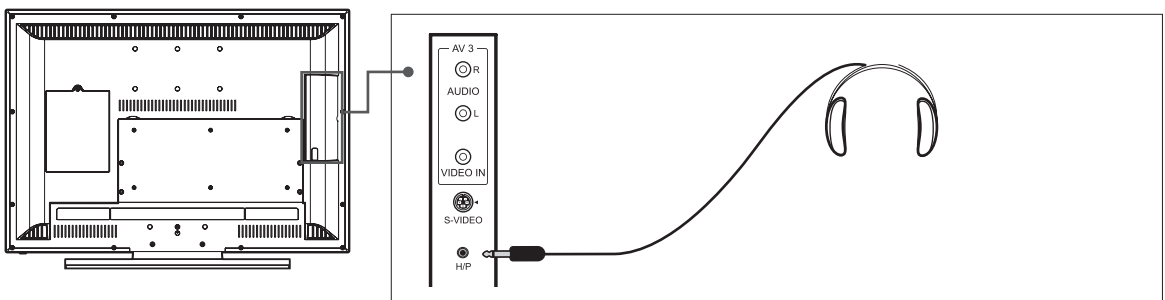

**Hinweis:** Längere Verwendung von Kopfhörern bei laut eingestellter Lautstärke kann zu Hörschäden führen.

## Conditional Access System (nur für die digitalen Sender)

Conditional Access System (CAS) ist eine Technologie, mit der autorisierten Nutzern der Zugang zu digitalen Fernsehdiensten (DTV) vorbehalten ist, indem die übertragenen Programme verschlüsselt werden.

### Einsetzen eines CI-Moduls (mit Smartcard)

Ein CI-Modul sieht wie eine PC-Karte (PCMCIA) für Laptops aus. Es gibt verschiedenartige CI-Module, die sich für verschiedene Kodierungssysteme eignen.

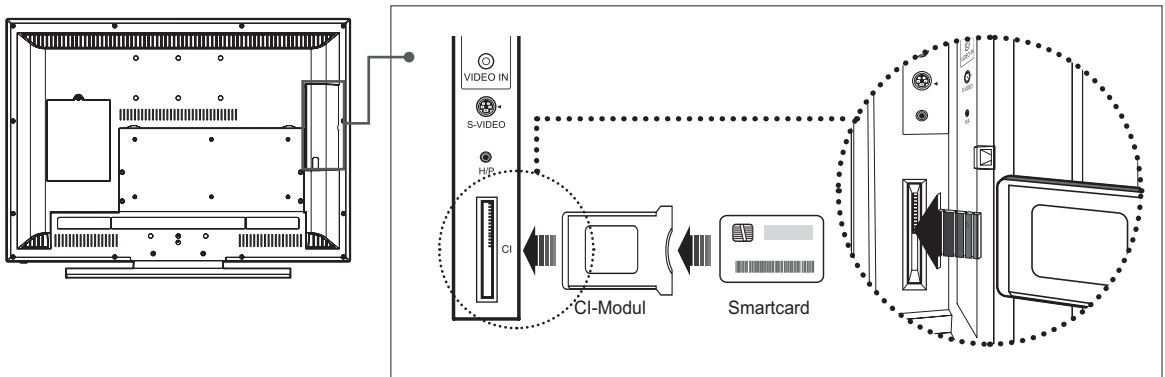

- 1 Befolgen Sie die Anweisungen zur Handhabung des Moduls, und setzen Sie die Smartcard in das Common Interface-(CI-)Modul ein.
- 2 Halten Sie das CI-Modul (mit der Smartcard) vertikal.
- 3 Schieben Sie das CI-Modul vollständig in den Steckplatz ein.

---

**Hinweise:**

1. Vergewissern Sie sich, dass die Smartcard bzw. das CI-Modul richtig herum eingesetzt ist. Das Einsetzen in der falschen Richtung kann Schäden an der Smartcard oder am CI-Modul verursachen.
  2. Dieser Fernsehapparat stützt nicht den Schlitz für Smartcard.
-

## Ausführen des Assistenten zur Ersteinrichtung

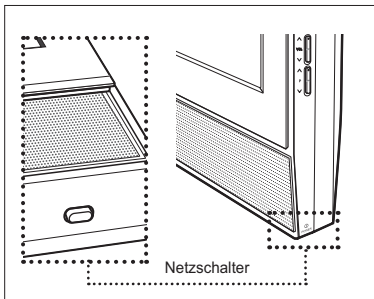

Wenn Sie das Fernsehgerät nach dem Kauf oder der Standardeinstellung erstmals einschalten, können Sie die verfügbaren analogen und digitalen Sender mit Hilfe des Assistenten problemlos einrichten.

Beim Einschalten des Fernsehgeräts wird der Assistent zur Ersteinrichtung automatisch angezeigt.

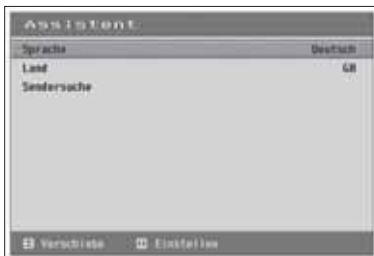
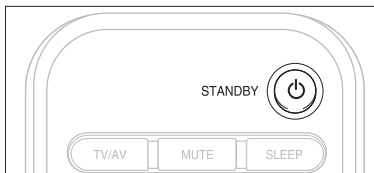
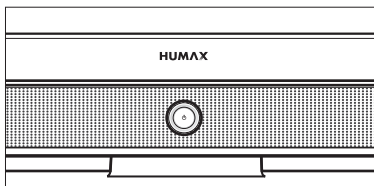

- 1 Stecken Sie den Netzstecker des Fernsehgeräts in eine Netzsteckdose.
- 2 Drücken Sie den **Netzschalter** an der Vorderseite des Fernsehgeräts. Die Standby-LED leuchtet.
- 3 Drücken Sie die Taste **STANDBY** auf der Fernbedienung (oder an der Vorderseite des Fernsehgeräts), um das Gerät einzuschalten. Der Assistent zur Ersteinrichtung wird angezeigt.
- 4 Wählen Sie die gewünschte Sprache mit der Taste ◀/▶. Das Onscreen-Menü (OSD) wird in der gewählten Sprache angezeigt.
- 5 Wählen Sie **Land** mit der Taste ▲/▼.
- 6 Wählen Sie das Land, in dem Sie derzeit wohnen, mit der Taste ◀/▶.
- 7 Wählen Sie **Sendersuche** mit der Taste ▲/▼, und drücken Sie die Taste **OK**. Die Sender werden gesucht. Zuerst werden die analogen Sender gesucht, dann die digitalen. Die gefundenen Sender werden automatisch in der entsprechenden Reihenfolge gespeichert. Zum Beenden der Sendersuche drücken Sie die Taste **BACK**.

### Hinweise:

1. Nach Beendigung der Sendersuche schaltet der Bildschirm auf den Eingangsmodus **Digital-TV** um und zeigt die gefundenen Programme an.
2. Wenn Sie die Sender jetzt noch nicht einrichten möchten, können Sie das später über das Menü **Sender** tun.

# Einschalten des Fernsehgeräts

Gehen Sie folgendermaßen vor, um das Fernsehgerät einzuschalten:

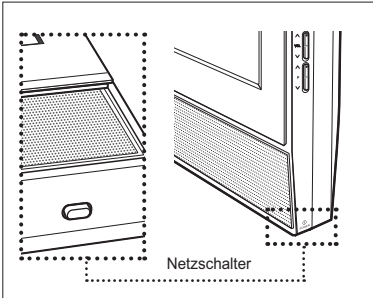

- 1 Stecken Sie den Netzstecker des Fernsehgeräts in eine Netzsteckdose.
- 2 Drücken Sie den **Netzschalter** an der Vorderseite des Fernsehgeräts. Die Standby-LED leuchtet.
- 3 Drücken Sie die Taste **STANDBY** auf der Fernbedienung (oder an der Vorderseite des Fernsehgeräts), um das Gerät einzuschalten.

**Hinweis:** Um das Fernsehgerät in den Standby-Modus zu schalten, drücken Sie noch einmal die Taste **STANDBY** auf der Fernbedienung bzw. an der Vorderseite des Fernsehgeräts die Taste (⏻). Wenn Sie vorübergehend nicht fernsehen möchten (beispielsweise während des Essens), wird so Energie gespart.

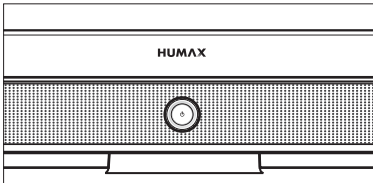

- 4 Zum Ausschalten des Fernsehgeräts drücken Sie den **Netzschalter** an der Vorderseite des Fernsehgeräts.

**Hinweis:** Lassen Sie das Fernsehgerät nicht über einen längeren Zeitraum (z. B. während des Urlaubs) im Standby-Modus. Schalten Sie das Fernsehgerät aus, indem Sie den **Netzschalter** an der Vorderseite des Fernsehgeräts drücken. Sie sollten das Gerät ausschalten, indem Sie das Netzkabel trennen.

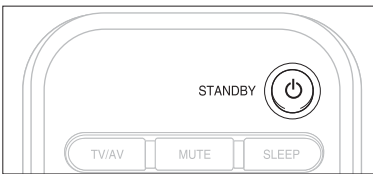

# Auswählen der Menüsprache

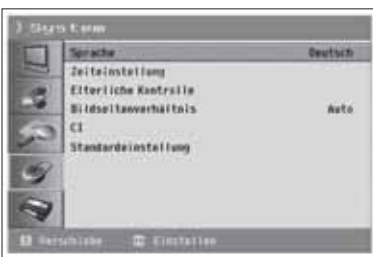

Bei der ersten Inbetriebnahme des Fernsehgeräts müssen Sie die Sprache auswählen, in der die eingeblendeten Menüs und Anzeigen angezeigt werden.

- 1 Drücken Sie die Taste **MENU**.
- 2 Wählen Sie **System** mit der Taste **▲/▼**, und drücken Sie die Taste **OK** oder **▶**.
- 3 Wählen Sie die gewünschte Sprache mit der Taste **◀/▶**. Das Onscreen-Menü (OSD) wird in der gewählten Sprache angezeigt.
- 4 Drücken Sie die Taste **EXIT**, um zum Live-Fernsehen zurückzukehren, oder drücken Sie die Taste **BACK**, um zum vorherigen Menü zurückzukehren.

## Auswählen der Haupteingangsquelle



Wenn Sie die gewünschten Audio- und Videosysteme angeschlossen haben, können Sie zur Anzeige der entsprechenden Quellen wechseln, indem Sie die Eingangsquellen auswählen.

- 1 Drücken Sie die Taste **TV/AV**.
- 2 Wählen Sie aus den u.g. Quellen den Haupteingang mit der Taste **▲** oder **▼**.  
**Digital-TV > Analog-TV > AV1 > AV2 > AV3 > S-Video > Component > HDMI**
- 3 Drücken Sie die Taste **OK**.



## Anzeigen der Senderliste

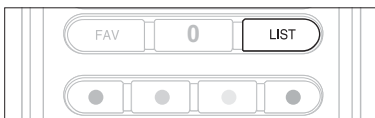

Sie können mit der Taste **LIST** eine Liste aller analogen und digitalen Sender anzeigen und zu den anderen Sendern auf der Senderliste umschalten.

*Die Liste der analogen Sender wird nur im Eingangsmodus **Analog-TV** angezeigt, die Liste der digitalen Sender nur im Eingangsmodus **Digital-TV**.*

### ▼ Liste der analogen Kanäle



- 1 Drücken Sie die Taste **LIST**, während Sie analoge oder digitale Sender sehen.
- 2 Zum Umschalten der Sender in der Liste der analogen Sender wählen Sie den gewünschten Sender mit der Taste **▲/▼**. Der gewählte Sender wird angezeigt.
- 3 Zum Umschalten der Sender in der Liste der digitalen Sender wählen Sie den gewünschten Sender mit der Taste **▲/▼**, und drücken Sie die Taste **OK**. Der gewählte Sender wird angezeigt.

### ▼ Liste der digitalen Sender



### Hinweise:

1. Drücken Sie in der Liste der digitalen Sender die Taste **P+/- (Page)**, um zur nächsten oder vorherigen Seite zu gelangen.
2. In der Liste der digitalen Sender können Sie direkt zum gewünschten Sender gelangen, indem Sie die Sendernummer mit den **ZIFFERTASTEN (0~9)** eingeben.

## Umschalten der Listengruppe der digitalen Sender

Sie können die Liste der digitalen Sender nach Gruppen auswählen.

- 1 Drücken Sie in der Liste der digitalen Sender die Taste **►**, um die Gruppenliste anzuzeigen.
- 2 Wählen Sie die gewünschte Sendergruppe mit der Taste **▲/▼**, um ihre Untergruppen anzuzeigen, und drücken Sie die Taste **OK** oder **►**.
- 3 Wählen Sie die gewünschte Untergruppe mit der Tasten **▲/▼**, und drücken Sie die Taste **OK**.
- 4 Die Senderliste für die gewählte Untergruppe wird angezeigt.

**Hinweis:** Ob die Liste der Favoritensender eine Untergruppe enthält, hängt von Ihrer Konfiguration ab.

## Anzeigen der Programminformationen (nur für die digitalen Sender)

Programminformationen werden bei jeder Senderumschaltung für eine bestimmte Zeit angezeigt. Sie können die Informationen anzeigen, indem Sie die Taste **OK** oder **INFO** drücken, während Sie ein digitales Programm sehen.

*Programminformationen stehen nur für digitale Sender zur Verfügung.*

Am unteren Bildschirmrand werden folgende Programminformationen angezeigt.

### ▼ Allgemeine Informationen



- 1 Sendernummer und Sendername
- 2 Aktuelle Uhrzeit
- 3 Ausführliche Programminformationen: werden angezeigt, wenn ausführliche Programminformationen zur Verfügung stehen. Drücken Sie die Taste **INFO** erneut, um detaillierte Informationen anzuzeigen.
- 4 Programmname
- 5 Programmsendezeit und Fortschrittsbalken
- 6 Name der Senderliste
- 7 Symbole

### ▼ Detaillierte Informationen

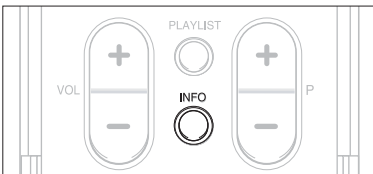

	Wird angezeigt, wenn der Sender den Datensender unterstützt.
	Wird angezeigt, wenn der Sender Teletext (MHEG) unterstützt.
	Wird nur angezeigt, falls diese Sendung vorgemerkt wurde.
	Steht für das empfohlene Mindestalter für das aktuelle Programm.
	Wird nur angezeigt, falls der Sender gesperrt ist.
	Wird nur angezeigt, falls der Sender verschlüsselt ist.
	Wird nur angezeigt, falls Untertitel verfügbar sind.
	Wird nur angezeigt, falls Teletext verfügbar ist.

- 8 Informationen zum nächsten Programm: werden angezeigt, wenn Informationen zum nächsten Programm zur Verfügung stehen. Drücken Sie die Taste **▶**, um Informationen zum nächsten Programm anzuzeigen.

#### Hinweise:

1. Programminformationen werden nur angezeigt, sofern sie verfügbar sind.
2. Drücken Sie die Taste **INFO** erneut, um die Info-Box auszublenden.
3. Falls die Programminformationen mehr als eine Seite umfassen, können Sie mit der Taste **▲/▼** vor- und zurückblättern.

# Funktionen für das digitale Programm (nur für den digitalen Sender)

Diese Funktionen stehen nur für digitale Sender zur Verfügung.

## Anzeigen von digitalem Teletext (MHEG)

Wenn der gewählte Sender über Teletextfunktionen (MHEG) verfügt, können Sie darauf zugreifen. Teletextdienste werden oftmals kurz nachdem das Fenster Digitaler Teletext angezeigt wird automatisch geladen. Befolgen Sie in diesem Fall die Anweisungen (drücken Sie die Farbtasten).

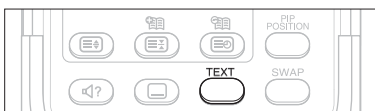

- 1 Drücken Sie die Taste **TEXT**, um auf die Teletextfunktionen (MHEG) zuzugreifen.
- 2 Drücken Sie die Taste **TEXT** erneut, um zur normalen Ansicht zurückzukehren.
- 3 Drücken Sie die Taste **P+/-**, um diesen Dienst zu beenden.

**Hinweis:** Sie sollten **Aus** in der Untertitelsprache wählen, um Teletext (MHEG) anzuzeigen.



## Ändern der Untertitelsprache

Wenn das aktuelle Programm Untertitelinformationen liefert, können Sie die Untertitelsprache wählen.



- 1 Drücken Sie die Taste **UNTERTITEL**, um die Liste der Untertitelsprachen anzuzeigen.
- 2 Wählen Sie die gewünschte Untertitelsprache mit den Tasten **▲/▼**, und drücken Sie die Taste **OK**. Der Untertitel wird an der Bildschirmunterseite in der ausgewählten Sprache angezeigt.
- 3 Wählen Sie **Aus** in der Liste der Untertitelsprachen, wenn Sie die Untertitel nicht auf dem Bildschirm anzeigen möchten.



## Ändern der Audiooptionen

Falls das aktuelle Programm in mehreren Audiosprachen verfügbar ist, können Sie auswählen, in welcher Sprache das Programm wiedergegeben wird.



- 1 Drücken Sie die Taste **AUDIOKANAL**, um die Liste der Audiokanäle (Soundtracks) anzuzeigen.
- 2 Wählen Sie die gewünschte Audiosprache mit den Tasten **▲/▼** und **OK**, um den Audio-Soundtrack zu ändern.
- 3 Wählen Sie die Audioeinstellung (links, rechts, Stereo) mit den Tasten **◀/▶**, und drücken Sie die Taste **OK**.
- 4 Drücken Sie die Taste **EXIT** oder **AUDIOKANAL**, um die Liste der Audiokanäle (Soundtrack) zu beenden.



Der Elektronische Programmführer (EPG) zeigt basierend auf Datum und Uhrzeit Programminformationen zu den einzelnen digitalen Kanälen an. Sie können anhand der vorliegenden Informationen planen, wann Sie ein Programm aufnehmen möchten.

*Der Elektronische Programmführer (EPG) steht nur für digitale Kanäle zur Verfügung.*

**Hinweis:** Drücken Sie die Taste **EPG** oder **EXIT**, um den EPG-Bildschirm zu beenden.

### Anzeigen des Elektronischen Programmführers (EPG)



Sie können Programminformationen für alle digitalen Kanäle anzeigen.

- 1 Drücken Sie die Taste **EPG**.
- 2 Mit der Taste **◀/▶** können Sie zwischen Sendungen des gleichen Programms umschalten.
- 3 Mit der Taste **▲/▼** gelangen Sie zu einem anderen Kanal. Wenn es mehrere Kanäle gibt, drücken Sie die Taste **P+/- (Page)**, um seitenweise zu Kanälen zu blättern. Sie können die gewünschte Kanalnummer auch mit den **ZIFFERTASTEN (0~9)** auf der Fernbedienung eingeben, um direkt zum Kanal zu gelangen.
- 4 Wählen Sie ein Programm, und drücken Sie die Taste **OK**. Sie können das Programm jetzt sehen, wenn es gerade ausgestrahlt wird, oder es reservieren, wenn es erst später gesendet wird.
- 5 Drücken Sie die Taste **INFO** im ausgewählten Programm, um detaillierte Informationen (falls verfügbar) zum ausgewählten Programm anzuzeigen.



### Anzeigen nach Gruppen der Kanalliste

Sie können Programminformationen der gewählten Kanalliste nach Gruppen anzeigen.

- 1 Drücken Sie die Taste **EPG**.
- 2 Drücken Sie die **ROTE** Taste, um die Kanallistengruppe anzuzeigen.
- 3 Wählen Sie mit der Taste **▲/▼** eine Kanallistengruppe.
- 4 Bewegen Sie den Cursor mit der Taste **▶** zu der jeweiligen Untergruppe, markieren Sie die Untergruppe mit der Taste **▲/▼**, und drücken Sie anschließend die Taste **OK**. Der Programmführer für die gewählte Kanalliste wird angezeigt.

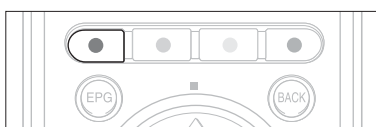

### Anzeigen mit dem Zeitbalken

Sie können die Zeitzone schnell mit dem Zeitbalken suchen.

- 1 Drücken Sie die Taste **EPG**.
- 2 Wählen Sie die **GRÜNE** Taste, um den Zeitbalken anzuzeigen.
- 3 Wählen Sie die einzelnen Schaltflächen mit der Taste **◀/▶**, und drücken Sie die Taste **OK**, um den Zeitbalken zu verschieben. Wenn Sie die Taste wiederholt drücken, wird dieser Vorgang wiederholt.

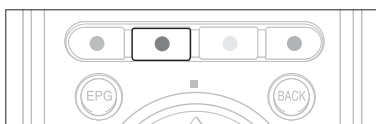



- 4 Die einzelnen Schaltflächen haben folgende Funktion.
  - Jetzt Springt zum aktuellen Programm, auf dem der Cursor steht.
  - ◀ Springt zum vorherigen Programm oder 30 Minuten zurück.
  - ▶ Springt zum nächsten Programm oder 30 Minuten vor.
  - ◀◀ Springt 2 Stunden zurück.
  - ▶▶ Springt 2 Stunden vor.
  - ◀Tag Springt einen Tag zurück.
  - Tag▶ Springt einen Tag vor.
- 5 Wählen Sie die **X**, und drücken Sie die Taste **OK**, um den Zeitbalken auszublenden.

## Reservieren einer Aufnahme (nur für aufnahmefähiges Fernsehgerät)

Im Elektronischen Programmführer (EPG) können Sie die Aufnahme eines künftigen Programms reservieren.



- 1 Drücken Sie die Taste **EPG**.
- 2 Wählen Sie das gewünschte Programm, und drücken Sie die Taste **OK**. Die Bestätigungsmeldung wird angezeigt.
- 3 Wählen Sie **OK**, und drücken Sie die Taste **OK**, um das Programm zu reservieren. Nach Beendigung einer Reservierung wird das Symbol **1** beim reservierten Programm angezeigt.
- 4 Wählen Sie **Abbrechen**, und drücken Sie die Taste **OK**, um das Programm zu reservieren.
- 5 Drücken Sie die **GELBE** Taste, um zum Bildschirm Zeitplan zu gelangen. Auf dem Bildschirm Zeitplan wird die Liste der reservierten Programme angezeigt. Sie können dort die Reservierungen prüfen, ändern oder löschen.
- 6 Zum reservierten Zeitpunkt wird die Aufnahme gestartet.

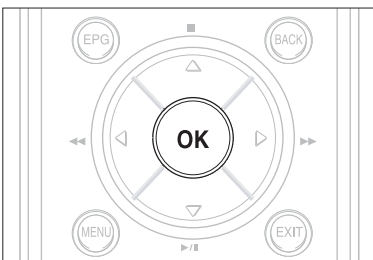

## Suchen eines Programms

Sie können anhand des Namens oder des Genres ganz einfach nach dem gewünschten Programm suchen.

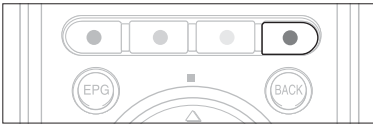

- 1 Drücken Sie die Taste **EPG**.
- 2 Drücken Sie die **BLAUE** Taste.
- 3 Geben Sie mit der Tastatur, die auf dem Bildschirm angezeigt wird, den Programmnamen ein.
- 4 Wenn Sie den Programmnamen fertig eingegeben haben, wählen Sie **Finden**, und drücken Sie die Taste **OK**.



### Hinweise:

1. Wählen Sie den Buchstaben mit der Taste **▲/▼/◀/▶**, und drücken Sie die Taste **OK**, um den Programmnamen auf dem Tastaturbildschirm einzugeben.
2. Wenn Sie **Vorheriges** oder **Nächstes** auf der auf dem Bildschirm angezeigten Tastatur eingeben und die Taste **OK** drücken, wird das Tastatur-Layout umgeschaltet.



- 5 Wählen Sie **Nach Genre**, und drücken Sie die Taste **OK**, um das Programm nach Genre zu suchen.
- 6 Wählen Sie das Genre mit der Taste **▲/▼/◀/▶**, und drücken Sie die Taste **OK**.
- 7 Wenn Sie ein Programm auf dem Bildschirm **Liste gefundener Programme** wählen und die Taste **OK** drücken, können Sie das Programm sehen, wenn es ausgestrahlt wird, oder es reservieren, wenn es erst später ausgestrahlt wird. Wenn Sie ein anderes Programm suchen möchten, drücken Sie die Taste **BACK**, um zum vorherigen Menü zurückzukehren.

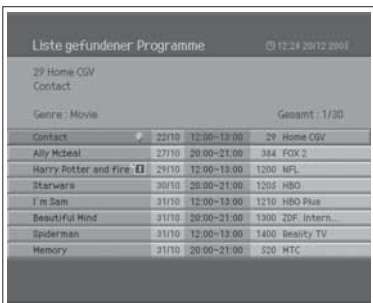

**Hinweis:** **Liste gefundener Programme** hängt von den gelieferten Programminformationen ab.

### Hinweise:

1. **In Fall des aufnahmefähigen Fernsehgeräts** wird die Option **Finden** auf dem EPG-Bildschirm angezeigt und über die **BLAUE** Taste ausgeführt. Drücken Sie deshalb die **BLAUE** Taste, um Programme nach Namen oder Genre zu suchen.
2. **Im Fall des nicht aufnahmefähigen Fernsehgeräts** werden **Nach Genre finden** und **Nach dem Namen finden** auf dem EPG-Bildschirm angezeigt und über die **GELBE** oder **BLAUE** Taste ausgeführt. Drücken Sie deshalb die **BLAUE** Taste, um Programme nach dem Namen zu suchen. Drücken Sie die **GELBE** Taste, um nach Genre zu suchen.

## Sehen eines reservierten Programms

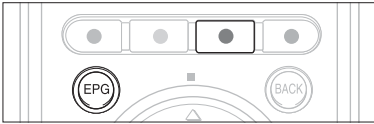

Sie können die Reservierung über den Bildschirm **Zeitplan** hinzufügen oder bearbeiten.

- 1 Drücken Sie die Taste **EPG**.
- 2 Drücken Sie die **GELBE** Taste.

### Bearbeiten einer Reservierung

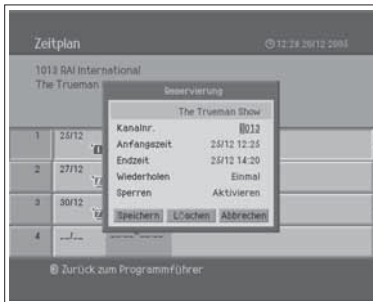

- 1 Wählen Sie das reservierte Programm, und drücken Sie die Taste **OK**, um die reservierten Informationen anzuzeigen.
- 2 Ändern Sie **Kanalnr.** und Zeit mit den **ZIFFERTASTEN (0-9)**.
- 3 Ändern Sie den **Wiederholungsmodus** mit der Taste **◀/▶**. Auswählbare Optionen: **Einmal** (\***1**), **Täglich** (\***2**) und **Wöchentlich** (\***3**).
- 4 Ändern Sie den **Sperrmodus** mit der Taste **◀/▶**.
- 5 Wählen Sie **Speichern**, und drücken Sie die Taste **OK**, um die Änderungen zu speichern.
- 6 Wählen Sie **Abbrechen**, und drücken Sie die Taste **OK**, um die Bearbeitung abzubrechen.
- 7 Wählen Sie **Löschen**, und drücken Sie die Taste **OK**, um das reservierte Programm zu löschen.

#### Hinweise:

1. **Sperrern** wird nur für das aufnahmefähige Fernsehgerät angezeigt.
2. Wenn Sie **Sperrern** bei der Reservierung auf **Aktivieren** gesetzt haben, müssen Sie Ihr Passwort eingeben, um das aufgenommene Programm wiederzugeben.

### Hinzufügen einer Reservierung

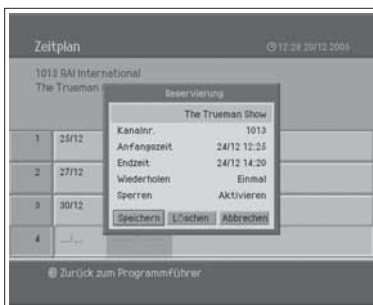

- 1 Wählen Sie eine Leerstelle, und drücken Sie die Taste **OK**, um den neuen Reservierungsbildschirm anzuzeigen.
- 2 Ändern Sie **Kanalnr.** und Zeit mit den **ZIFFERTASTEN (0-9)**.
- 3 Ändern Sie den **Wiederholungsmodus** mit der Taste **◀/▶**. Auswählbare Optionen: **Einmal** (\***1**), **Täglich** (\***2**) und **Wöchentlich** (\***3**).
- 4 Ändern Sie den **Sperrmodus** mit der Taste **◀/▶**.
- 5 Wählen Sie **Speichern**, und drücken Sie die Taste **OK**, um die neue Reservierung hinzuzufügen.
- 6 Wählen Sie **Abbrechen**, und drücken Sie die Taste **OK**, um die Reservierung abzubrechen.

#### Hinweise:

1. Der Aufnahmezeitplan darf nicht mit bis zu zwei weiteren Programmen überlappen.
2. Sie können die **Ein-/Ausschaltzeit** so einstellen, dass sie mit dem Aufnahmezeitplan überlappt.
3. **Sperrern** wird nur für das aufnahmefähige Fernsehgerät angezeigt.
4. Wenn Sie **Sperrern** bei der Reservierung auf **Aktivieren** gesetzt haben, müssen Sie Ihr Passwort eingeben, um das aufgenommene Programm wiederzugeben.

# Automatische Suche nach analogen Sendern

Sie können die verfügbaren Frequenzbereiche nach Sendern automatisch durchsuchen lassen (die Verfügbarkeit ist je nach Region unterschiedlich).

*Analoge Sender können nur im Eingangsmodus **Analog-TV** gesucht werden. Bitte vergewissern Sie sich, dass der **Haupteingang** mit der Taste **TV/AV** auf **Analog-TV** eingestellt wurde.*



- 1 Drücken Sie die Taste **MENU**.
- 2 Wählen Sie **Sender** mit der Taste **▲/▼**, und drücken Sie die Taste **OK** oder **▶**.
- 3 Geben Sie Ihr Passwort ein, indem Sie die **ZIFFERTASTEN (0~9)** drücken.
- 4 Wählen Sie **Land** mit der Taste **▲/▼**.
- 5 Wählen Sie das Land, in dem Sie derzeit wohnen, mit der Taste **◀/▶**.
- 6 Wählen Sie **Auto-Suchfunktion** mit der Taste **▲/▼**, und drücken Sie die Taste **OK** oder **▶**. **Suchen** ist markiert.
- 7 Drücken Sie die Taste **OK**, um mit der Sendersuche zu beginnen. Die Sender werden gesucht. Die gefundenen Sender werden automatisch in der entsprechenden Reihenfolge gespeichert. Zum Beenden der Sendersuche drücken Sie die Taste **BACK**.

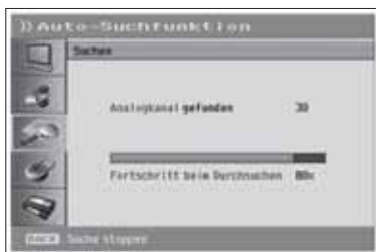

### Hinweise:

1. Nach beendeter Sendersuche kehren Sie zum vorherigen Modus, dem Analog-TV-Modus, zurück.
2. Das voreingestellte Passwort ist „0000“.

## Manuelle Suche nach analogen Sendern

Sie können jeden Sendernamen und jede Programmnummer speichern.

Analoge Sender können nur im Eingangsmodus **Analog-TV** gesucht werden. Bitte vergewissern Sie sich, dass der **Haupteingang** mit der Taste **TV/AV** auf **Analog-TV** eingestellt wurde.



- 1 Drücken Sie die Taste **MENU**.
- 2 Wählen Sie **Sender** mit der Taste **▲/▼**, und drücken Sie die Taste **OK** oder **▶**.
- 3 Geben Sie Ihr Passwort ein, indem Sie die **ZIFFERTASTEN (0~9)** drücken.
- 4 Wählen Sie **Manuelle Suche** mit der Taste **▲/▼**, und drücken Sie die Taste **OK** oder **▶**. **Farbsystem** ist markiert.
- 5 Wählen Sie den gewünschten Übertragungsstandard (**PAL** oder **SECAM**) mit der Taste **◀/▶**.
- 6 Wählen Sie **Audiosystem** mit der Taste **▲/▼**.
- 7 Wählen Sie das gewünschte Audiosystem (**BG, I** oder **DK**) mit der Taste **◀/▶**.
- 8 Wählen Sie **Band** mit der Taste **▲/▼**.
- 9 Wählen Sie die gewünschte Signalquelle (**VHF/UHF** oder **Kabel**) mit der Taste **◀/▶**.
- 10 Wählen Sie **Sender** mit der Taste **▲/▼**, und wählen Sie die Sendernummer mit der Taste **◀/▶** oder der **ZIFFERTASTE (0~9)**.
- 11 Wählen Sie **Programm-Nr.** mit der Taste **▲/▼**, und wählen Sie die Programmnummer, die Sie zuweisen möchten, mit der Taste **◀/▶** oder der **ZIFFERTASTE (0~9)**. Zum Ändern der Sendernamen wählen Sie **Name** mit der Taste **▲/▼**.
- 12 Geben Sie den neuen Sendernamen mit den Tasten **▲/▼/◀/▶** ein, und drücken Sie die Taste **OK**.
- 13 Wählen Sie **Suchen** mit der Taste **▲/▼**, und drücken Sie die Taste **◀/▶**, um mit der Sendersuche zu beginnen.
- 14 Wählen Sie **Feinabstimmen** mit der Taste **▲/▼**, und drücken Sie die Taste **◀/▶**, um eine gute Bild- und Tonqualität zu erhalten, bis die optimale Einstellung erreicht ist.
- 15 Wählen Sie **Memorize**, und drücken Sie zur Bestätigung die Taste **OK**.

### Anzeige des Sendermodus

- **C (Modus ausgestrahlte Sender)**: Sie können Sender auswählen, indem Sie die zugewiesene Nummer der ausgestrahlten Fernsehsender in diesem Modus eingeben.
- **S (Modus Kabelsender)**: Sie können einen Sender auswählen, indem Sie die zugewiesene Nummer für Kabelsender in diesem Modus eingeben.

**Hinweis:** Das voreingestellte Passwort ist „0000“.

## Bearbeiten analoger Sender

Nach beendetem Sendersuchlauf können Sie gespeicherte analoge Sender löschen, sperren und überspringen.

Analoge Sender können nur im Eingangsmodus **Analog-TV** bearbeitet werden. Bitte vergewissern Sie sich, dass der **Haupteingang** mit der Taste **TV/AV** auf **Analog-TV** eingestellt wurde.



- 1 Drücken Sie die Taste **MENU**.
- 2 Wählen Sie **Sender** mit der Taste **▲/▼**, und drücken Sie die Taste **OK** oder **▶**.
- 3 Geben Sie Ihr Passwort ein, indem Sie die **ZIFFERTASTEN (0~9)** drücken.
- 4 Wählen Sie **Kanäle editieren** mit der Taste **▲/▼**, und drücken Sie die Taste **OK** oder **▶**. Das Menü **Kanäle editieren** wird eingeblendet.

**Hinweis:** Das voreingestellte Passwort ist „0000“.



### Löschen von Sendern

Sie können Sender aus der Liste löschen.

- 1 Wählen Sie den Sender, den Sie löschen möchten, mit der Taste **▲/▼** aus, und drücken Sie die **ROTE** Taste. Der gewählte Sender wird gelöscht.

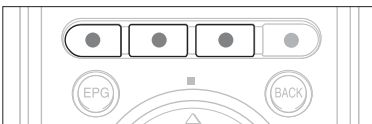

### Sperren/Entsperren von Sendern

Sie können einen oder mehrere Sender sperren oder entsperren.

- 1 Wählen Sie einen Sender, den Sie sperren möchten, mit der Taste **▲/▼**, und drücken Sie die **GRÜNE** Taste. (🔒) wird neben dem Sendernamen angezeigt. Um die Sperre gesperrter Senderr aufzuheben, wählen Sie den gewünschten Sender, und drücken Sie die **GRÜNE** Taste.

**Hinweis:** Zum Ansehen gesperrter Sender müssen Sie das Passwort über die **ZIFFERTASTEN (0-9)** eingeben.

### Überspringen von Sendern

Sobald die zu überspringenden Senderr gewählt sind, können Sie die übersprungenen Sender nur noch mit den Zifferntasten auswählen. Die Tasten **P+/-** können bei den übersprungenen Sendern nicht mehr verwendet werden.

- 1 Wählen Sie mit der Taste **▲/▼** einen Sender, der übersprungen werden soll, und drücken Sie die **GELBE** Taste. (✓) wird neben dem Sendernamen angezeigt. Wenn Sie Sender künftig nicht mehr überspringen möchten, wählen Sie den entsprechenden Sender aus, und drücken Sie die **GELBE** Taste.

# Automatische Suche nach digitalen Sendern

Sie können die verfügbaren Frequenzbereiche nach digitalen Sendern automatisch durchsuchen lassen (die Verfügbarkeit ist je nach Region unterschiedlich).

*Digitale Sender können nur im Eingangsmodus **Digital-TV** gesucht werden. Bitte vergewissern Sie sich, dass der **Haupteingang** mit der Taste **TV/AV** auf **Digital-TV** eingestellt wurde.*



- 1 Drücken Sie die Taste **MENU**.
- 2 Wählen Sie **Sender** mit der Taste **▲/▼**, und drücken Sie die Taste **OK** oder **▶**.
- 3 Geben Sie Ihr Passwort ein, indem Sie die **ZIFFERTASTEN (0~9)** drücken.
- 4 Wählen Sie **Land** mit der Taste **▲/▼**.
- 5 Wählen Sie das Land, in dem Sie derzeit wohnen, mit der Taste **◀/▶**.
- 6 Wählen Sie **Auto-Suchfunktion** mit der Taste **▲/▼**, und drücken Sie die Taste **OK** oder **▶**.
- 7 Drücken Sie an einer beliebigen Stelle die Taste **OK**, um den Sendersuchlauf zu starten. Die Sender werden gesucht. Zum Beenden der Sendersuche drücken Sie die Taste **OK**.
- 8 Nach beendeter Sendersuche wählen Sie **Speichern** mit der Taste **▲/▼**, und drücken Sie die Taste **OK**, um die gefundenen Sender zu speichern.



**Hinweis:** Das voreingestellte Passwort ist „0000“.



## Manuelle Suche nach digitalen Sendern

Sie können digitale Sender manuell suchen. Die Sendernummern ergeben sich aus den Senderstationen.

*Digitale Sender können nur im Eingangsmodus **Digital-TV** gesucht werden. Bitte vergewissern Sie sich, dass der **Haupteingang** mit der Taste **TV/AV** auf **Digital-TV** eingestellt wurde.*

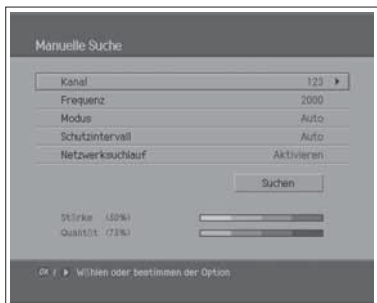

- 1 Drücken Sie die Taste **MENU**.
- 2 Wählen Sie **Sender** mit der Taste **▲/▼**, und drücken Sie die Taste **OK** oder **▶**.
- 3 Geben Sie Ihr Passwort ein, indem Sie die **ZIFFERTASTEN (0~9)** drücken.
- 4 Wählen Sie **Manuelle Suche** mit der Taste **▲/▼**, und drücken Sie die Taste **▶**. Der gewählte **Kanal** ist markiert.
- 5 Wählen Sie **Kanal** mit der Taste **▲/▼**, und drücken Sie die Taste **OK** oder **▶**.
- 6 Wählen Sie einen der Sender mit der Taste **▲/▼**, und drücken Sie die Taste **OK**.  
Geben Sie die gewünschte Frequenzsendernummer ein, die gesucht werden soll. Bei Eingabe der Frequenzsendernummer wird der entsprechende Frequenzwert automatisch unter **Frequenz** angezeigt.
- 7 Wählen Sie **Frequenz** mit der Taste **▲/▼**, und drücken Sie die Taste **OK** oder **▶**.
- 8 Geben Sie die Frequenz mit den **ZIFFERTASTEN (0~9)** ein, und drücken Sie die Taste **OK**.  
Geben Sie die gewünschte Frequenz für eine direkte Suche ein. Bei Eingabe der Frequenz wird der entsprechende Sender für die eingegebene Frequenz automatisch unter **Kanal** angezeigt.
- 9 Wählen Sie **Modus** mit der Taste **▲/▼**, und drücken Sie die Taste **OK** oder **▶**.
- 10 Wählen Sie **Auto**, **2k** oder **8k** mit der Taste **▲/▼**, und drücken Sie die Taste **OK**. Erforderlich für die Sendersuche. Wenn Ihnen der Wert nicht bekannt ist, wählen Sie bitte **Auto**.
- 11 Wählen Sie **Schutzintervall** mit der Taste **▲/▼**, und drücken Sie die Taste **OK** oder **▶**.
- 12 Wählen Sie eine der Optionen **Auto**, **1/4**, **1/8**, **1/16** oder **1/32** mit der Taste **▲/▼**, und drücken Sie die Taste **OK**.  
Erforderlich für die Sendersuche. Wenn Ihnen der Wert nicht bekannt ist, wählen Sie bitte **Auto**.
- 13 Wählen Sie **Netzwerksuchlauf** mit der Taste **▲/▼**, und drücken Sie die Taste **OK** oder **▶**.
- 14 Wählen Sie eine der Optionen **Aktivieren** oder **Deaktivieren** mit der Taste **OK** oder **▶**.  
Wenn Informationen zum angegebenen Sender sowie weitere Senderinformationen zusammen geliefert werden, wird auch der Sender gesucht, der zu dem anderen Frequenzsender gehört.
- 15 Wählen Sie abschließend **Suchen** mit der Taste **▲/▼**, und drücken Sie die Taste **OK**, um die Sendersuche zu starten. Die Sender werden gesucht. Zum Beenden der Sendersuche drücken Sie die Taste **OK**.
- 16 Nach beendeter Sendersuche wählen Sie **Speichern** mit der Taste **▲/▼**, und drücken Sie die Taste **OK**, um die gefundenen Sender zu speichern.

**Hinweis:** Das voreingestellte Passwort ist „0000“.

## Bearbeiten digitaler Sender



Nach beendeter Sendersuche können Sie gespeicherte digitale Sender löschen, sperren und umbenennen.

*Digitale Sender können nur im Eingangsmodus **Digital-TV** gesucht werden. Bitte vergewissern Sie sich, dass der **Haupteingang** mit der Taste **TV/AV** auf **Digital-TV** eingestellt wurde.*

- 1 Drücken Sie die Taste **MENU**.
- 2 Wählen Sie **Sender** mit der Taste **▲/▼**, und drücken Sie die Taste **OK** oder **▶**.
- 3 Geben Sie Ihr Passwort ein, indem Sie die **ZIFFERTASTEN (0~9)** drücken.
- 4 Wählen Sie **Kanäle editieren** mit der Taste **▲/▼**, und drücken Sie die Taste **OK** oder **▶**.
- 5 Wählen Sie **Kanäle editieren** mit der Taste **▲/▼**, und drücken Sie die Taste **▶**.



**Hinweis:** Das voreingestellte Passwort ist „0000“.

### Auswählen der Sendergruppe

Sie können die Senderlistengruppe auswählen, um TV oder Radio zu bearbeiten.

- 1 Drücken Sie die Taste **OK** oder **▶**, unter **Gruppe**, um die Senderlistengruppe anzuzeigen.
- 2 Wählen Sie die gewünschte Senderlistengruppe mit der Taste **▲/▼**, und drücken Sie die Taste **OK**.



### Löschen von Sendern

Sie können einen oder mehrere Sender löschen.

- 1 Wählen Sie den Sender, den Sie löschen möchten, mit der Taste **▲/▼**, und drücken Sie die Taste **OK**. Sie können mehrere Sender auswählen.
- 2 Wählen Sie rechts **Löschen** mit den Tasten **▲/▼/◀/▶**, und drücken Sie die Taste **OK**.

### ■ Sperren/Entsperren von Sendern

Sie können einen oder mehrere Sender sperren oder entsperren.

- 1 Wählen Sie einen Sender, den Sie sperren möchten, mit der Taste ▲/▼, und drücken Sie die Taste **OK**. Sie können mehrere Sender auswählen.
- 2 Wählen Sie rechts **Sperren** mit der Taste ▲/▼/◀/▶, und drücken Sie die Taste **OK**. (🔒) wird neben dem Sendernamen angezeigt.

Um die Sperre gesperrter Sender aufzuheben, wählen Sie den gewünschten Sender, und wählen Sie rechts **Entsperren**. Drücken Sie dann die Taste **OK**.

---

**Hinweis:** Zum Ansehen gesperrter Sender müssen Sie das Passwort über die **ZIFFERTASTEN (0-9)** eingeben.

---

### ■ Umbenennen von Sendern

Sie können Sendernamen nach Belieben ändern.

- 1 Setzen Sie den Cursor mit der Taste ◀/▶ auf die Senderliste.
- 2 Wählen Sie den gewünschten Sender, und drücken Sie die Taste **OK**. Sie können nur einen einzigen Sender wählen.
- 3 Wählen Sie **Umbenennen** mit der Taste ▲/▼/◀/▶, und drücken Sie die Taste **OK**.
- 4 Geben Sie mit der Tastatur, die auf dem Bildschirm angezeigt wird, einen neuen Namen ein.
- 5 Wenn Sie den Sendernamen eingegeben haben, wählen Sie **OK**, und drücken Sie die Taste **OK**.



### ■ Auswählen/Abwählen aller Sender

Sie können alle Sender gleichzeitig auswählen bzw. die Auswahl wieder aufheben.

- 1 Wählen Sie rechts **Alle auswählen**, und drücken Sie die Taste **OK**, um alle Sender auszuwählen.
- 2 Wählen Sie rechts **Alle abwählen**, und drücken Sie die Taste **OK**, um alle ausgewählten Sender abzuwählen.

## Bearbeiten digitaler Lieblingssender



Sie können Lieblingssender zur Lieblingssenderliste hinzufügen oder daraus löschen.

*Digitale Sender können nur im Eingangsmodus **Digital-TV** bearbeitet werden. Bitte vergewissern Sie sich, dass der **Haupteingang** mit der Taste **TV/AV** auf **Digital-TV** eingestellt wurde.*



- 1 Drücken Sie die Taste **MENU**.
- 2 Wählen Sie **Sender** mit der Taste **▲/▼**, und drücken Sie die Taste **OK** oder **▶**.
- 3 Geben Sie Ihr Passwort ein, indem Sie die **ZIFFERTASTEN (0~9)** drücken.
- 4 Wählen Sie **Kanäle editieren** mit der Taste **▲/▼**, und drücken Sie die Taste **OK** oder **▶**.
- 5 Wählen Sie **Lieblingssender editieren** mit der Taste **▲/▼**, und drücken Sie die Taste **▶**.

**Hinweis:** Das voreingestellte Passwort ist „0000“.



Die Schaltflächen zur Bearbeitung der Lieblingssenderliste sind in der folgenden Tabelle beschrieben.

	<b>Hinzufügen</b>	Hinzufügen des Lieblingssenders
	<b>Entfernen</b>	Entfernen des Senders aus der Lieblingssenderliste
	<b>TV/Radio</b>	Umschalten zwischen TV- und Radio-Senderliste
	<b>Fav.gruppe</b>	Umschalten der Lieblingssendergruppe
	<b>Verschieben</b>	Ändern der Reihenfolge der Senderliste innerhalb der Lieblingssenderliste
	<b>Umbenennen</b>	Umbenennen der Lieblingssendergruppe
	<b>Ordnen</b>	Sortieren der Sender nach Nummer oder Name in allen TV-/Radio-Senderlisten
	<b>Alle abwählen</b>	Auswahl aufheben



### ■ Hinzufügen/Entfernen von Lieblingssendern

Sie können Lieblingssender zu einer Lieblingssenderliste hinzufügen oder die hinzugefügten Lieblingssender aus der Liste entfernen.

- 1 Wählen Sie eine Favoritengruppe mit
- 2 Um den oder die gewünschten Sender in die Lieblingssenderliste aufzunehmen, markieren Sie diesen (diese) in der TV-/Radio-Senderliste und wählen die Schaltfläche .
- 3 Wählen Sie den oder die gewünschten Sender in der Lieblingssenderliste, und drücken Sie , um diese aus der Lieblingssenderliste zu entfernen.



### ■ Verschieben von Lieblingssendern

Sie können einen oder mehrere Lieblingssender an die gewünschte Position in der Lieblingssenderliste verschieben.

- 1 Wählen Sie eine Favoritengruppe mit .
- 2 Wählen Sie den Sender, den Sie in der Lieblingssenderliste verschieben möchten, und drücken Sie die Taste **OK**.
- 3 Wählen Sie die Schaltfläche , und drücken Sie die Taste **OK**.
- 4 Bewegen Sie den Cursor mit der Taste **▲/▼** an die gewünschte Position, und drücken Sie die Taste **OK**.
- 5 Die ausgewählten Sender werden an die markierte Position verschoben.

### ■ Umbenennen von Favoritengruppen

Sie können Ihre Favoritengruppen umbenennen.

- 1 Wählen Sie die Favoritengruppe, die Sie umbenennen möchten, mit .
- 2 Wählen Sie die Schaltfläche , und drücken Sie die Taste **OK**.
- 3 Geben Sie den neuen Gruppennamen mit der Taste **▲/▼◀/▶** auf der Tastatur ein, die auf dem Bildschirm angezeigt wird.
- 4 Wenn Sie den Namen eingegeben haben, wählen Sie **OK**, und drücken Sie die Taste **OK**.

### ■ Zusatzfunktionen

Zusatzfunktionen bietet zahlreiche nützliche Funktionen, die notwendig sind, um den Lieblingssender hinzuzufügen.

#### **Umschalten zwischen TV- und Radio-Senderliste**

Sie können nicht nur TV-Sender, sondern auch Radiosender zur Lieblingssenderliste hinzufügen. Drücken Sie , um alle Sender in TV- oder Radiosender umzuschalten.

#### **Wählen Sie eine Lieblingssendergruppe aus.**

Sie können eine Lieblingssenderliste zur Bearbeitung auswählen. Drücken Sie , um die Favoritengruppenliste anzuzeigen. Wählen Sie die gewünschte Gruppe mit der Taste **▲/▼**, und drücken Sie die Taste **OK**.

#### **Sortieren einer Senderliste**

Sie können alle TV- oder Radio-Senderlisten nach Sendernummer oder Namen sortieren, um ganz einfach nach einem Sender zu suchen. Wenn die Senderlisten nach Sendernummer sortiert sind, wird **abc** angezeigt. Wenn Sie diese Taste drücken, werden alle Senderlisten nach Namen sortiert. Wenn die Senderlisten nach Sendernamen sortiert sind, wird **abc** zu **123** umgeschaltet. Drücken Sie diese Taste, um die Sender nach Nummern zu sortieren.

#### **Auswahl aufheben**

Drücken Sie , um alle ausgewählten Sender abzuwählen.

# Auswählen eines Bildmodus

Sie können den für Ihre Sehbedürfnisse am besten geeigneten Bildmodus auswählen.



- 1 Drücken Sie die Taste **MENU**.
- 2 Wählen Sie **Bild** mit der Taste **▲/▼**, und drücken Sie die Taste **OK** oder **▶**.
- 3 Wählen Sie den gewünschten Bildmodus mit der Taste **◀/▶**.  
Folgende Optionen stehen zur Verfügung:

- **Standard**  
Optimale Bildschärfe in einem gut beleuchteten Raum
- **Dynamik**  
Klareres und schärferes Bild
- **Film**  
Wählen Sie **Film**, um Ihre Augen weniger anzustrengen, wenn Sie einen Film im Dunkeln sehen.
- **Mild**  
Weichere Anzeige mit mäßiger Bildschärfe
- **Anwender**  
Wählen Sie **Anwender**, um detaillierte Optionen wie Helligkeit, Kontrast, Farbe usw. einzustellen.

---

**Hinweis:** Sie können einen Bildmodus auch einfach durch Drücken der Taste **PIC MODE** auf der Fernbedienung auswählen. Zum Umschalten drücken Sie die Taste erneut.

---



- 4 Drücken Sie die Taste **EXIT**, um zum Live-Fernsehen zurückzukehren, oder drücken Sie die Taste **BACK**, um zum vorherigen Menü zurückzukehren.

## Anpassen der Bildeinstellungen

Sie können das Bild an Ihre Vorlieben und an die Anzeigebedingungen anpassen.

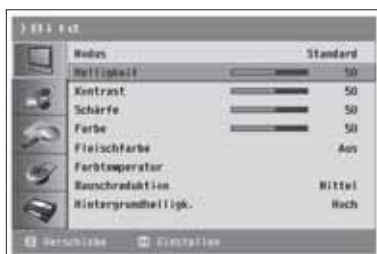

- 1 Drücken Sie die Taste **MENU**.
- 2 Wählen Sie **Bild** mit der Taste **▲/▼**, und drücken Sie die Taste **OK** oder **▶**.
- 3 Wählen Sie die gewünschte Option mit der Taste **▲/▼**, und drücken Sie die Taste **◀/▶**.  
Folgende Optionen stehen zur Verfügung:  
**Helligkeit > Kontrast > Schärfe > Farbe**
  - **Helligkeit**  
Einstellen der Anzegehelligkeit
  - **Kontrast**  
Einstellen des Anzeigekontrasts
  - **Schärfe**  
Einstellen der Anzeigeschärfe
  - **Farbe**  
Einstellen der Anzeifarben
- 4 Legen Sie mit Hilfe der Taste **◀/▶** die optimale Einstellung fest.  
Um andere Optionen zu wählen, wiederholen Sie die Schritte 3 und 4.
- 5 Drücken Sie die Taste **EXIT**, um zum Live-Fernsehen zurückzukehren, oder drücken Sie die Taste **BACK**, um zum vorherigen Menü zurückzukehren.

**Hinweis:** Wenn Sie Änderungen an den Optionen vornehmen, wird der Bildmodus automatisch zu **Anwender** umgeschaltet.

## Fleischfarbe

Mit der Funktion „Fleischfarbe“ verbessern Sie die Bildqualität, indem Sie den Farbgleich einstellen.

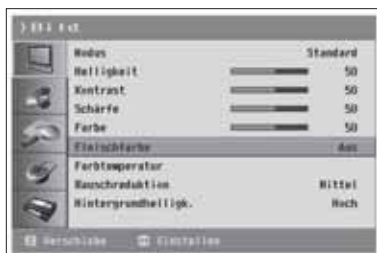

- 1 Drücken Sie die Taste **MENU**.
- 2 Wählen Sie **Bild** mit der Taste **▲/▼**, und drücken Sie die Taste **OK** oder **▶**.
- 3 Wählen Sie **Fleischfarbe** mit der Taste **▲/▼**.
- 4 Wählen Sie **Ein/Aus** mit der Taste **◀/▶**.
- 5 Drücken Sie die Taste **EXIT**, um zum Live-Fernsehen zurückzukehren, oder drücken Sie die Taste **BACK**, um zum vorherigen Menü zurückzukehren.

## Farbtemperatur

Sie können die Farbe des gesamten Bildschirms Ihren Anforderungen entsprechend ändern.

Stellen Sie **Warm** ein, um warme Farben wie Rot zu intensivieren, oder stellen Sie **Cool** ein, um weniger intensive Farben mit einem stärkeren Blauton anzuzeigen.



- 1 Drücken Sie die Taste **MENU**.
- 2 Wählen Sie **Bild** mit der Taste **▲/▼**, und drücken Sie die Taste **OK** oder **▶**.
- 3 Wählen Sie **Farbtemperatur** mit der Taste **▲/▼**, und drücken Sie die Taste **OK** oder die Taste **▶**.
- 4 Wählen Sie die gewünschte Farbtemperatur mit der Taste **◀/▶**.  
Folgende Optionen stehen zur Verfügung:  
**Normal > Cool > Warm > Anwender**
- 5 Zum Anpassen der Farbtemperatur wählen Sie die gewünschte Option mit der Taste **▲/▼**.  
Folgende Optionen stehen für Änderungen zur Verfügung:  
**Rot > Grün > Blau**
- 6 Legen Sie mit Hilfe der Taste **◀/▶** die optimale Einstellung fest. Um andere Optionen auszuwählen, drücken Sie die Taste **▲/▼**.

**Hinweis:** Wenn Sie Änderungen an den Optionen vornehmen, wird der Farbtemperaturmodus automatisch auf **Anwender** umgeschaltet.

- 7 Drücken Sie die Taste **EXIT**, um zum Live-Fernsehen zurückzukehren, oder drücken Sie die Taste **BACK**, um zum vorherigen Menü zurückzukehren.

## Rauschreduktion

Wenn das vom Fernseher empfangene Signal schwach ist, können Sie diese Funktion aktivieren, um Bildschirmrauschen zu verringern.



- 1 Drücken Sie die Taste **MENU**.
- 2 Wählen Sie **Bild** mit der Taste **▲/▼**, und drücken Sie die Taste **OK** oder **▶**.
- 3 Wählen Sie **Rauschreduktion** mit der Taste **▲/▼**.
- 4 Wählen Sie die gewünschte Option mit der Taste **◀/▶**.  
Folgende Optionen stehen zur Verfügung:  
**Mittel > Hoch > Aus > Niedrig**
- 5 Drücken Sie die Taste **EXIT**, um zum Live-Fernsehen zurückzukehren, oder drücken Sie die Taste **BACK**, um zum vorherigen Menü zurückzukehren.



## Einstellen der Hintergrundbeleuchtung

Sie können die Helligkeit der LCD-Anzeige einstellen.

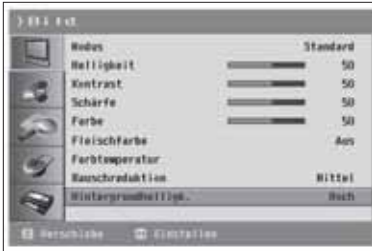

- 1 Drücken Sie die Taste **MENU**.
- 2 Wählen Sie **Bild** mit der Taste **▲/▼**, und drücken Sie die Taste **OK** oder **►**.
- 3 Wählen Sie **Hintergrundhelligk.** mit der Taste **▲/▼**.
- 4 Wählen Sie die gewünschte Option mit der Taste **◀/▶**.  
Folgende Optionen stehen zur Verfügung:  
**Hoch > Mittel > Niedrig**
- 5 Drücken Sie die Taste **EXIT**, um zum Live-Fernsehen zurückzukehren, oder drücken Sie die Taste **BACK**, um zum vorherigen Menü zurückzukehren.

## Einstellen des Toneffekts

Während einer Sendung können Sie die Art des speziellen Toneffekts auswählen.

*So kommen Sie in den Genuss optimalen Tons, ohne spezielle Einstellungen vornehmen zu müssen, da der Fernseher die richtigen Tonoptionen anhand des Programminhalts einstellt.*



- 1 Drücken Sie die Taste **MENU**.
- 2 Wählen Sie **Ton** mit der Taste **▲/▼**, und drücken Sie die Taste **OK** oder **▶**.
- 3 Wählen Sie **Effekt** mit der Taste **▲/▼**, und drücken Sie die Taste **OK**.
- 4 Wählen Sie den gewünschten Toneffekt mit der Taste **◀/▶**.  
Folgende Optionen stehen zur Verfügung:

- **Anwender**  
Dient zur Anpassung eigener Toneffekte.
- **Neutral**  
Eignet sich für alle Programme.
- **Sprache**  
Für klare Dialoge.
- **Film**  
Hebt Basstöne hervor.
- **Musik**  
Verstärkt die musikalische Qualität.

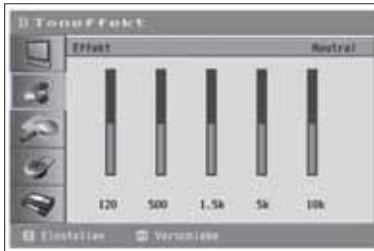

- 5 Drücken Sie die Taste **EXIT**, um zum Live-Fernsehen zurückzukehren, oder drücken Sie die Taste **BACK**, um zum vorherigen Menü zurückzukehren.



**Hinweis:** Sie können den Toneffekt auch einfach durch Drücken der Taste **SND EFFECT** auf der Fernbedienung auswählen. Zum Umschalten drücken Sie die Taste erneut.

## Einstellen des Tonabgleichs

Sie können die Ausgabe des rechten und linken Lautsprechers einstellen, um eine optimale Stereowiedergabe an Ihrer Sitzposition zu erreichen.

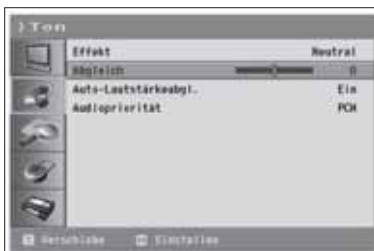

- 1 Drücken Sie die Taste **MENU**.
- 2 Wählen Sie **Ton** mit der Taste **▲/▼**, und drücken Sie die Taste **OK** oder **▶**.
- 3 Wählen Sie **Abgleich** mit der Taste **▲/▼**.
- 4 Drücken Sie die Taste **◀/▶**, um Änderungen vorzunehmen.
- 5 Drücken Sie die Taste **EXIT**, um zum Live-Fernsehen zurückzukehren, oder drücken Sie die Taste **BACK**, um zum vorherigen Menü zurückzukehren.



## Automatisches Regeln der Lautstärke

Jeder Sender weist eigene Signalbedingungen auf. Die Lautstärke wird dabei nicht automatisch bei jedem Senderwechsel geregelt. Mit dieser Funktion können Sie die Lautstärke des gewählten Senders automatisch regeln, indem Sie die Klanguisgabe abhängig von der Signalmodulation einstellen.

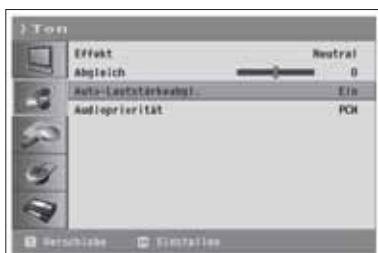

- 1 Drücken Sie die Taste **MENU**.
- 2 Wählen Sie **Ton** mit der Taste **▲/▼**, und drücken Sie die Taste **OK** oder **►**.
- 3 Wählen Sie **Auto-Lautstärkeabgl.** mit der Taste **▲/▼**.
- 4 Wählen Sie **Ein/Aus** mit der Taste **◀/▶**.
- 5 Drücken Sie die Taste **EXIT**, um zum Live-Fernsehen zurückzukehren, oder drücken Sie die Taste **BACK**, um zum vorherigen Menü zurückzukehren.



## Einstellen der Audiopriorität (nur für die digitalen Sender)

Wenn der optische Ausgang an einen externen digitalen Audiodecoder angeschlossen ist, kommen Sie in den vollen Genuss von Dolby Digital-Toneffekt.

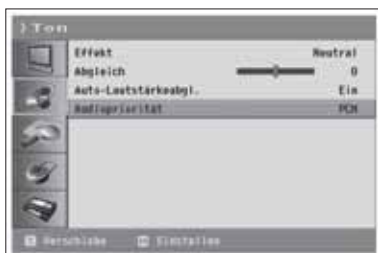

- 1 Drücken Sie die Taste **MENU**.
- 2 Wählen Sie **Ton** mit der Taste **▲/▼**, und drücken Sie die Taste **OK** oder **►**.
- 3 Wählen Sie **Audiopriorität** mit der Taste **▲/▼**.
- 4 Wählen Sie **PCM** oder **Komprimiert**, indem Sie die Taste **◀/▶** drücken.
- 5 Drücken Sie die Taste **EXIT**, um zum Live-Fernsehen zurückzukehren, oder drücken Sie die Taste **BACK**, um zum vorherigen Menü zurückzukehren.



## Einstellen der aktuellen Zeitdaten

Sie können die aktuelle Uhrzeit einstellen. Wenn Sie die Zeit für das automatische Ein-/Ausschalten des Fernsehers einstellen möchten, müssen Sie zuerst die Ortszeit einstellen.

### Einstellen des aktuellen Datums und der Uhrzeit

- 1 Drücken Sie die Taste **MENU**.
- 2 Wählen Sie **System** mit der Taste **▲/▼**, und drücken Sie die Taste **OK** oder **▶**.
- 3 Wählen Sie **Zeiteinstellung** mit der Taste **▲/▼**, und drücken Sie die Taste **OK** oder **▶**.
- 4 Wählen Sie **Datum** mit der Taste **▲/▼**, und geben Sie Tag/Monat/Jahr mit den **ZIFFERTASTEN (0-9)** ein.
- 5 Wählen Sie **Ortszeit** mit der Taste **▲/▼**, und geben Sie Stunde/Minute mit den **ZIFFERTASTEN (0-9)** ein.

**Hinweis:** Das Fernsehgerät stellt die Zeit automatisch per Satellit ein und aktualisiert sie per Satellit, wenn Sie digitale terrestrische Sender gefunden haben. Die Menüs **Datum** und **Ortszeit** werden dann deaktiviert. Sie müssen den GMT-Offset-Wert im Menü **System > Zeiteinstellung > GMT-Offset** einstellen.

### Verwenden der TV-Timerfunktion

Sie können die Ein-/Ausschaltzeit des Fernsehers programmieren, damit dieser zur vorgegebenen Zeit automatisch ein- und ausgeschaltet wird.

- 1 Drücken Sie die Taste **MENU**.
- 2 Wählen Sie **System** mit der Taste **▲/▼**, und drücken Sie die Taste **OK** oder **▶**.
- 3 Wählen Sie **Zeiteinstellung** mit der Taste **▲/▼**, und drücken Sie die Taste **OK** oder **▶**.
- 4 Zum Einstellen der Einschaltzeit wählen Sie **Einschaltzeit** mit der Taste **▲/▼**. Drücken Sie dann die Taste **◀/▶**, um **Aktivieren** zu wählen
- 5 **Einschaltzeit** ist aktiviert. Geben Sie Stunde/Minute mit den **ZIFFERTASTEN (0-9)** ein.
- 6 Zum Einstellen der Ausschaltzeit wählen Sie **Ausschaltzeit** mit der Taste **▲/▼**. Drücken Sie dann die Taste **◀/▶**, um **Aktivieren** zu wählen.
- 7 **Ausschaltzeit** ist aktiviert. Geben Sie Stunde/Minute mit den **ZIFFERTASTEN (0-9)** ein.

### Einstellen der automatischen Ausschaltung

Falls kein Signal vorliegt, lässt sich der Fernseher so einstellen, dass er automatisch ausgeschaltet wird, um Strom zu sparen.

- 1 Drücken Sie die Taste **MENU**.
- 2 Wählen Sie **System** mit der Taste **▲/▼**, und drücken Sie die Taste **OK** oder **▶**.
- 3 Wählen Sie **Zeiteinstellung** mit der Taste **▲/▼**, und drücken Sie die Taste **OK** oder **▶**.
- 4 Wählen Sie **Auto-Abschaltung** mit der Taste **▲/▼**, und drücken Sie die Taste **◀/▶**, um **Ein** zu wählen. Der Fernseher wird automatisch ausgeschaltet, wenn kein Signal vorliegt.

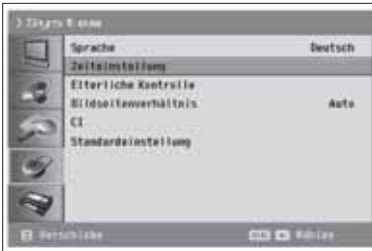

## Elterliche Kontrolle

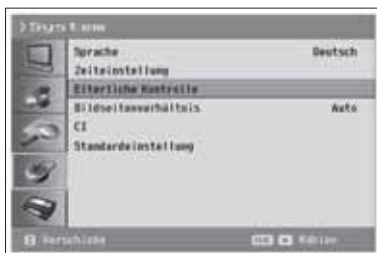

Mit dieser Funktion wird mittels eines von Ihnen festgelegten Passworts verhindert, dass nicht befugte Anwender, beispielsweise Kinder, Erwachsenensender oder Programme sehen.

- 1 Drücken Sie die Taste **MENU**.
- 2 Wählen Sie **System** mit der Taste **▲/▼**, und drücken Sie die Taste **OK** oder **▶**.
- 3 Wählen Sie **Elterliche Kontrolle** mit der Taste **▲/▼**, und drücken Sie die Taste **OK** oder die Taste **▶**.  
Das Dialogfeld **Geben Sie Ihr Passwort ein** wird dann angezeigt.
- 4 Geben Sie Ihr Passwort ein, indem Sie die **ZIFFERTASTEN (0~9)** drücken. Das Menü **Kindersicherung** ist ausgewählt.



## Einstellen der Kindersicherung

Mit Kindersicherung können Sie verhindern, dass Kinder für sie nicht geeignete Programme sehen.

- 1 Wählen Sie **Kindersicherung** mit der Taste **▲/▼**.
- 2 Wählen Sie **Ja/Nein** mit der Taste **◀/▶**.



## Einstellen der Altersgrenze (nur für die digitalen Sender)

Mit **Altersgrenze** können Sie Programme für unberechtigte Anwender entsprechend der von Ihnen festgelegten Altersgrenze sperren.

- 1 Wählen Sie **Altersgrenze** mit der Taste **▲/▼**.
- 2 Legen Sie mit der Taste **◀/▶** fest, bis zu welchem Alter Anwender keine Berechtigung haben, auf gesperrte Programme zuzugreifen.



**Alle ansehen:** Keine Sendung ist gesperrt.

**7 :** Sendungen sind für Altersgruppen unter 7 Jahren gesperrt.

**12 :** Sendungen sind für Altersgruppen unter 12 Jahren gesperrt.

**15 :** Sendungen sind für Altersgruppen unter 15 Jahren gesperrt.

**18 :** Sendungen sind für Altersgruppen unter 18 Jahren gesperrt.

**Alle sperren:** Alle Sendungen werden unabhängig von der Altersfreigabe gesperrt.

### Hinweise:

1. Wenn Sie einen gesperrten Sender wählen, wird eine Meldung angezeigt, dass dieses Programm auf Grund einer Altersbeschränkung gesperrt ist.
2. Sie müssen das Passwort eingeben, um die einer Altersbeschränkung unterliegenden Programme sehen zu können.
3. Diese Funktion steht nur für Programme mit Altersinformationen zur Verfügung.

### ■ Ändern des Passworts

Sie können das aktuelle Passwort ändern.



- 1 Wählen Sie **Passwort ändern** mit der Taste ▲/▼, und drücken Sie die Taste **OK** oder ►.
- 2 Geben Sie erst das alte und dann das neue Passwort mit den **ZIFFERTASTEN (0~9)** ein.
- 3 Geben Sie das neue Passwort zur Bestätigung erneut ein. Das neue Passwort ist jetzt gespeichert.

---

**Hinweis:** Das voreingestellte Passwort ist „0000“. Sollten Sie das Passwort vergessen haben, wenden Sie sich bitte an Ihren Fernsehhändler vor Ort.

---



## Einstellen des Bildseitenverhältnisses

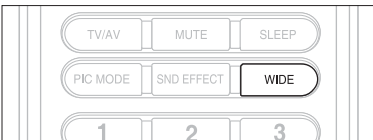
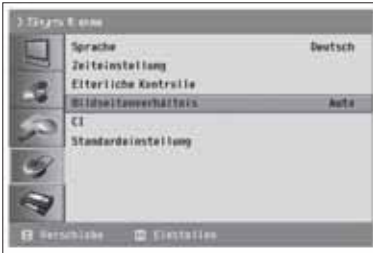

Sie können das Bildseitenverhältnis des Bildschirms auf Ihre Anforderungen abstimmen.

- 1 Drücken Sie die Taste **MENU**.
- 2 Wählen Sie **System** mit der Taste **▲/▼**, und drücken Sie die Taste **OK** oder **▶**.
- 3 Wählen Sie **Bildseitenverhältnis** mit der Taste **▲/▼**.
- 4 Wählen Sie das gewünschte Bildseitenverhältnis mit der Taste **◀/▶**.  
**Auto > 4:3 > 14:9 > 16:9 > Zoom1 > Zoom2**

### Hinweis:

1. Sie können diese Modi auch einfach durch Drücken der Taste **WIDE** auf der Fernbedienung auswählen.
2. Im Eingangsmodus Component oder HDMI können Sie nur 4:3, 14:9 oder 16:9 wählen.

### Auto

Anzeigen des Bildes im Originalbildseitenverhältnis des empfangenen Signals.



### 4:3

Anzeigen des Bildes im Verhältnis 4:3. Auf beiden Seiten wird ein schwarzer Balken eingeblendet.



### 14:9

Anzeigen des Bildes im Verhältnis 14:9. Auf beiden Seiten wird ein dünner schwarzer Balken eingeblendet.



### 16:9

Anzeigen des Bildes im Verhältnis 16:9, um den gesamten Bildschirm auszufüllen.



### Zoom1

Anzeigen eines gezoomten Bildes, damit das Verhältnis 16:9 als Vollbild angezeigt wird. Die Ober- und Unterseite des Bildes wird abgeschnitten.

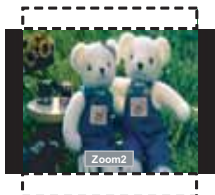

### Zoom2

Anzeigen eines gezoomten Bildes, damit das Verhältnis 14:9 mit schwarzen Balken auf der Seite ausgefüllt wird. Die Ober- und Unterseite des Bildes wird etwas abgeschnitten.

# Common Interface

(nur für die digitalen Sender)



In diesem Menü können Sie den aktuellen Status des CI-Moduls abfragen. Das Untermenü **CI** zeigt an, wenn das CI-Modul oder die Smartcard in das Fernsehgerät eingesetzt ist.

- 1 Wählen Sie **CI (Common Interface)** mit der Taste **▲/▼**, und drücken Sie die Taste **▶**.
- 2 Wenn die Common Interface zur Verfügung steht, können Sie Informationen zu den einzelnen Steckplätzen anzeigen.

---

**Hinweis:** Welche Informationen angezeigt werden, ist im Einzelfall je nach Typ des Common Interface unterschiedlich.

---

## Standardeinstellungen

Sie können die Fernseheinstellungen auf die Standardeinstellwerte zurücksetzen.

**Warnung:** Wenn Sie den Fernseher auf die Standardeinstellungen zurücksetzen, werden alle Einstellungen, wie z. B. die Antenneneinstellung, die Senderliste und sonstige benutzerdefinierte Einstellungen, gelöscht.

### So führen Sie die Standardeinstellung aus:

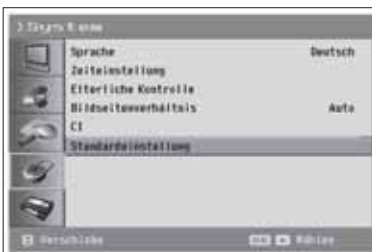

- 1 Drücken Sie die Taste **MENU**.
- 2 Wählen Sie **System** mit der Taste **▲/▼**, und drücken Sie die Taste **OK** oder **▶**.
- 3 Wählen Sie **Standardeinstellung** mit der Taste **▲/▼**, und drücken Sie die Taste **OK** oder **▶**. Das Dialogfeld „Geben Sie Ihr Passwort ein“ wird angezeigt.
- 4 Geben Sie Ihr Passwort mit den **ZIFFERTASTEN (0~9)** ein, um alle Einstellwerte auf die Werkseinstellungen zurückzusetzen.
- 5 Die Standardeinstellung wurde vorgenommen.

---

**Hinweise:**

1. Das voreingestellte Passwort ist „0000“. Sollten Sie das Passwort vergessen haben, wenden Sie sich bitte an Ihren Fernsehändler vor Ort.
  2. Nach Beendigung der Standardeinstellung wird nach einigen Sekunden automatisch der Assistent zur Ersteinrichtung angezeigt.
-



In diesem Kapitel wird die Funktion PVR (Personal Video Recorder) beschrieben, die es Ihnen ermöglicht, auf dem installierten Festplattenlaufwerk ein Programm aufzunehmen.

**Dieses Kapitel betrifft nur das aufnahmefähige Fernsehgerät. Sie können nur im aufnahmefähigen Fernsehgerät auf das Menü Aufnahme zugreifen.**

**Hinweis:** Sie können nur digitale TV- oder Radioprogramme aufnehmen. Die analogen Kanäle und externen A/V-Eingänge können nicht aufgenommen werden.

## Time-Shift Recording (TSR)

Das Fernsehgerät nimmt gesendete Programme automatisch vorübergehend auf dem installierten Festplattenlaufwerk auf. Während der Anwender das derzeit gesendete TV-Programm sieht, kann er die Aufnahme dann unterbrechen, wiedergeben, einen schnellen Rücklauf oder Vorlauf ausführen oder sie sofort erneut wiedergeben.

**Hinweis:** Während der sofortigen oder geplanten Aufnahme ist keine zeitlich verzögerte Aufnahme und Wiedergabe möglich.

### TSR-Zeitbalken

Wenn Sie während des Fernsehens die Wiedergabesteuertasten drücken, wird der TSR-Zeitbalken an der Bildschirmunterseite eingeblendet.

Der TSR-Zeitbalken zeigt den derzeitigen Betriebsstatus, den Zeitabstand zwischen dem Sendezeitpunkt und dem Zeitpunkt, an dem die Sendung gesehen wird, sowie die Anzahl der vorübergehend gespeicherten Programme an.

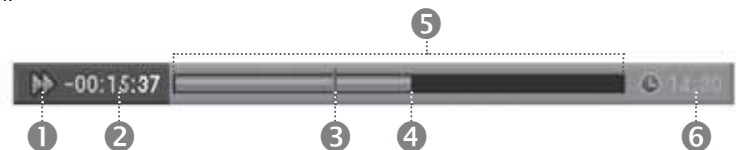

- 1 Betriebsstatus
- 2 Zeitverzögerung (-hh:mm:ss)
- 3 Zeitpunkt, an dem die Sendung gesehen wird
- 4 Sendezeitpunkt (Live)
- 5 Anzahl der gespeicherten Programme
- 6 Aktuelle Zeit (hh:mm)

**Hinweis:** Wenn der Betriebsstatus des TSR-Zeitbalkens WIEDERGABE (▶) oder LIVE ist, wird der TSR-Zeitbalken bei einer Inaktivität von ca. 10 Sekunden ausgeblendet.

### Wiedergabesteuerung

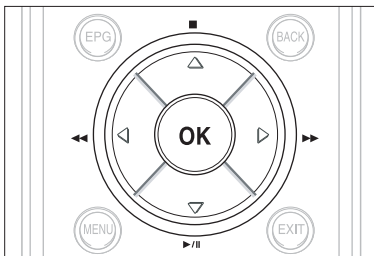
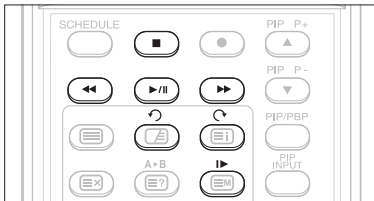

#### Wiedergabe/Pause

Drücken Sie die Taste **WIEDERGABE/PAUSE** (▶/||), um die Wiedergabe zu unterbrechen. Drücken Sie die Taste noch einmal, um die Wiedergabe fortzusetzen. Der TSR-Zeitbalken wird nach 10 Sekunden ausgeblendet.

**Hinweis:** Aus der Pause ergibt sich die Zeitdifferenz oder Verzögerung zwischen dem Sendezeitpunkt und dem Zeitpunkt, an dem die Sendung gesehen wird. Die Zeitdifferenz entspricht der Pausenzeit. Sie können die Zeitdifferenz im TSR-Zeitbalken prüfen. Auch andere Aktionen wie Zeitlupe und Zurückspulen tragen zu dieser Zeitdifferenz bei. Drücken Sie die Taste **STOPP** (■), um die Zeitdifferenz zu beseitigen und das derzeit gesendete Programm anzusehen.

#### Stopp

Drücken Sie die Taste **STOPP** (■), um die TSR-Wiedergabe zu stoppen und das derzeit gesendete Programm anzusehen.

#### Schneller Vorlauf

Drücken Sie die Taste **SCHNELLER VORLAUF** (▶▶) für einen schnellen Vorlauf bei einer aufgenommenen Datei.

Bei jedem Drücken der Taste **SCHNELLER VORLAUF** (▶▶) erhöht sich die Vorlaufgeschwindigkeit um 3 Schritte.

Während des schnellen Vorlaufs wird der TSR-Zeitbalken angezeigt. Wenn Sie die Taste **WIEDERGABE/PAUSE** (▶/||) während des schnellen Vorlaufs drücken, wird das Programm in normaler Geschwindigkeit wiedergegeben.

**Hinweis:** Sie können den schnellen Vorlauf nur nutzen, wenn zwischen dem aktuellen Zeitpunkt, an dem das Programm gesehen wird, und dem Sendezeitpunkt auf Grund früherer Aktionen wie Pause, Zeitlupe oder Rückspulen eine Zeitdifferenz entstanden ist. Ein schneller Vorlauf ist bis zum aktuellen Sendezeitpunkt möglich. Wenn der Zeitpunkt, zu dem das Programm gesehen wird, mit dem Sendezeitpunkt zusammenfällt, wird das Programm in normaler Geschwindigkeit wiedergegeben.

#### Schneller Rücklauf



Drücken Sie die Taste **SCHNELLER RÜCKLAUF** (◀◀), um das Programm schnell zurückzuspulen. Bei jedem Drücken der Taste **SCHNELLER RÜCKLAUF** (◀◀) erhöht sich die Rücklaufgeschwindigkeit um 3 Schritte.

Während des schnellen Rücklaufs wird der TSR-Zeitbalken angezeigt.

Wenn Sie die Taste **WIEDERGABE/PAUSE** (▶/||) während des schnellen Rücklaufs drücken, wird das Programm in normaler Geschwindigkeit wiedergegeben.

**Hinweis:** Sie können bis zu dem Punkt zurückspulen, an dem Sie auf den aktuellen Kanal umgeschaltet haben. Wenn der Zeitpunkt, zu dem das Programm gesehen wird, während des Zurückspulens den Startpunkt erreicht, wird das Programm ab diesem Punkt in normaler Geschwindigkeit wiedergegeben.

### **Zeitlupe**

Drücken Sie die Taste **Zeitlupe** (  ), um das aktuelle Programm in Zeitlupe wiederzugeben. Drücken Sie die Taste **Zeitlupe** (  ) erneut, um das Programm wieder in normaler Geschwindigkeit wiederzugeben.



### **Sofortige erneute Wiedergabe**

Drücken Sie die Taste **Sofortige erneute Wiedergabe** (  ), um das aktuelle Programm, das 7 Sekunden zuvor ausgestrahlt wurde, erneut wiederzugeben. Wenn die erneute Wiedergabe beendet ist, wird das Programm ab diesem Punkt ganz normal wiedergegeben.

### **Werbung überspringen**

Drücken Sie die Taste **Werbung überspringen** (  ), um das Programm ab diesem Zeitpunkt mit einem Zeitsprung um 30 Sekunden wiederzugeben. Sie können die Sprungfunktion nur nutzen, wenn im schnellen Vorlaufbetrieb zwischen dem aktuellen Zeitpunkt und dem Sendezeitpunkt eine Zeitdifferenz besteht. Bei einer Zeitdifferenz von weniger als 30 Sekunden wird das Programm vom aktuellen Sendezeitpunkt aus wiedergegeben.

### **Direkt springen**

Drücken Sie die Taste **OK** während der Wiedergabe und wenn sich die Fernsehzeitpunktanzeige im TSR-Zeitbalken von Rot zu Weiß ändert. Setzen Sie diese Anzeige mit der Taste  /  auf einen gewünschten Zeitpunkt, und drücken Sie die Taste **OK**, um das Programm ab dem festgelegten Zeitpunkt wiederzugeben.

---

**Hinweis:** Die Tasten **A-B Wiederholen** (  ), **Lesezeichen hinzufügen** (  ) und **Lesezeichen überspringen** (  ) sind bei diesem Fernsehgerät nicht funktionstüchtig.

---

## Sofortige Aufnahme

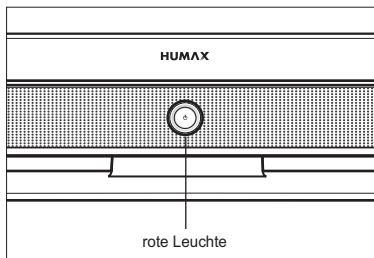
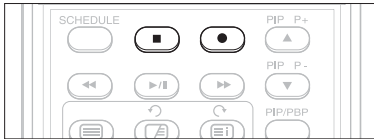

- 1 Drücken Sie die Taste **AUFNAHME** (●) auf der Fernbedienung, um das aktuelle Programm sofort aufzunehmen.
- 2 Sie können die Aufnahmedauer durch wiederholtes Drücken der Taste **AUFNAHME** (●) ändern.  
**30 min > 1 hr > 2 hr > 3 hr > 3 hr+**
- 3 Drücken Sie die Taste **STOPP** (■), um die Aufnahme zu beenden.

### Hinweise:

1. Sie können nur digitale TV- oder Radioprogramme aufnehmen. Die analogen Kanäle und externen A/V-Eingänge können nicht aufgenommen werden.
2. Während der Aufnahme ist es nicht möglich, Kanäle umzuschalten oder das aufgenommene Programm wiederzugeben.
3. Während der Aufnahme leuchtet die Standby-Anzeige an der Vorderseite des Fernsehgeräts **ROT**.
4. Während der Aufnahme oder Wiedergabe der aufgenommenen Programme können Sie nur auf das Menü **Bild** oder **Ton** zugreifen.
5. Während des TSR (Time Shifted Recording) können Sie keine sofortige Aufnahme oder geplante Aufnahme vornehmen.
6. Die Aufnahmezeit kann während der Aufnahme zurückgesetzt werden.
7. Im Standby-Modus wird der Monitor ausgeschaltet, die Aufnahme wird jedoch fortgesetzt. Die Standby-Anzeige an der Vorderseite des Fernsehgeräts leuchtet **ROT**.
8. Vergewissern Sie sich vor der Aufnahme, dass genügend freier Festplattenspeicher verfügbar ist, da die Aufnahme sonst gestoppt wird. Für eine Aufnahmedauer von 1 Stunde sind 3 GB freier Festplattenspeicherplatz erforderlich. Der für die Aufnahme von 1 Stunde erforderliche Speicherplatz hängt vom aufgenommenen Programm ab.

## Geplante Aufnahme

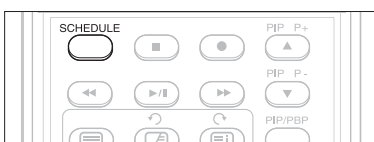

Sie können die Aufnahme von Programmen bei EPG-Informationen oder geplanter Aufnahme planen.

Ausführliche Informationen zur Aufnahme mit Hilfe von EPG finden Sie in Kapitel 5.

Sie können die Zeitplanliste anzeigen, indem Sie **Menu > Aufnahme > Zeitplan** wählen oder die Taste **SCHEDULE** drücken.

- 1 Drücken Sie die Taste **SCHEDULE**.  
Der **Zeitplan** wird angezeigt.

### Hinzufügen einer Reservierung

- 2 Wählen Sie eine Leerstelle, und drücken Sie die Taste **OK**, um den neuen Reservierungsbildschirm anzuzeigen.
- 3 Ändern Sie **Kanalnr.** und Zeit mit den **ZIFFERTASTEN (0-9)**.
- 4 Ändern Sie den **Wiederholungsmodus** mit der Taste **◀/▶**. Auswählbare Optionen: **Einmal** (■), **Täglich** (🔄) und **Wöchentlich** (📅).
- 5 Ändern Sie den **Sperrmodus** mit der Taste **◀/▶**.

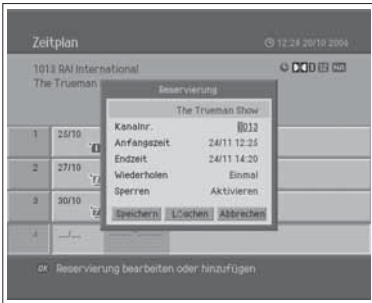

6 Wählen Sie **Speichern**, und drücken Sie die Taste **OK**, um die neue Reservierung hinzuzufügen.

7 Wählen Sie **Abbrechen**, und drücken Sie die Taste **OK**, um die Reservierung abzubrechen.

### Hinweise:

1. Der Aufnahmezeitplan darf nicht mit bis zu zwei weiteren Programmen überlappen.
2. Sie können die **Ein-/Ausschaltzeit** so einstellen, dass sie mit dem Aufnahmezeitplan überlappt.
3. Sperren wird nur für das aufnahmefähige Fernsehgerät angezeigt.
4. Wenn Sie **Sperren** bei der Reservierung auf **Aktivieren** gesetzt haben, müssen Sie Ihr Passwort eingeben, um das aufgenommene Programm wiederzugeben.

## Bearbeiten einer Reservierung



2 Wählen Sie das reservierte Programm, und drücken Sie die Taste **OK**, um die reservierten Informationen anzuzeigen.

3 Ändern Sie **Kanalnr.** und Zeit mit den **ZIFFERTASTEN (0-9)**.

4 Ändern Sie den **Wiederholungsmodus** mit der Taste **◀/▶**. Auswählbare Optionen: **Einmal** (\***1**), **Täglich** (\***2**) und **Wöchentlich** (\***3**).

5 Ändern Sie den **Sperrrmodus** mit der Taste **◀/▶**.

6 Wählen Sie **Speichern**, und drücken Sie die Taste **OK**, um die Änderungen zu speichern.

7 Wählen Sie **Abbrechen**, und drücken Sie die Taste **OK**, um die Bearbeitung abzubrechen.

8 Wählen Sie **Löschen**, und drücken Sie die Taste **OK**, um das reservierte Programm zu löschen.

### Hinweise:

1. **Sperren** wird nur für das aufnahmefähige Fernsehgerät angezeigt.
2. Wenn Sie **Sperren** bei der Reservierung auf **Aktivieren** gesetzt haben, müssen Sie Ihr Passwort eingeben, um das aufgenommene Programm wiederzugeben.

Zum reservierten Zeitpunkt wird die Aufnahme mit einer Bestätigungsmeldung gestartet.

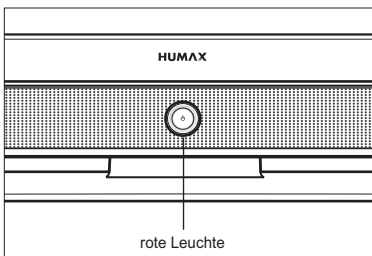

### Hinweise:

1. Sie können nur digitale TV- oder Radioprogramme aufnehmen. Die analogen Kanäle und externen A/V-Eingänge können nicht aufgenommen werden.
2. Während der Aufnahme ist es nicht möglich, Kanäle umzuschalten oder das aufgenommene Programm wiederzugeben.
3. Während der Aufnahme leuchtet die **Standby-Anzeige** an der Vorderseite des Fernsehgeräts **ROT**.
4. Während der Aufnahme oder Wiedergabe der aufgenommenen Programme können Sie nur auf das Menü **Bild** oder **Ton** zugreifen.
5. Während des TSR (Time Shifted Recording) können Sie keine sofortige Aufnahme oder geplante Aufnahme vornehmen.

6. Im Standby-Modus wird der Monitor zum reservierten Zeitpunkt ausgeschaltet, die Aufnahme wird jedoch gestartet. Die Standby-Anzeige an der Vorderseite des Fernsehgeräts leuchtet **ROT**.
7. Vergewissern Sie sich vor der Aufnahme, dass genügend freier Festplattenspeicher verfügbar ist, da die Aufnahme sonst gestoppt wird. Für eine Aufnahmedauer von 1 Stunde sind 3 GB freier Festplattenspeicherplatz erforderlich. Der für die Aufnahme von 1 Stunde erforderliche Speicherplatz hängt vom aufgenommenen Programm ab.

## Programmwiedergabe

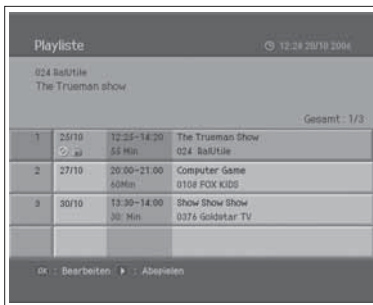

Sie können die Liste der aufgenommenen Programme anzeigen, indem Sie **Menu > Aufnahme > Playlist** wählen oder die Taste **PLAYLIST** drücken. Sie können die gewünschten Programme aus der Liste wiedergeben.

- 1 Drücken Sie die Taste **PLAYLIST**. Die **Playliste** wird angezeigt.
- 2 Wählen Sie ein gewünschtes Programm mit der Taste **▲/▼**, und drücken Sie die Taste **WIEDERGABE/PAUSE (▶/||)** für die Wiedergabe. Der Zeitbalken wird wie unten abgebildet während der Wiedergabe des gewählten Programms eingeblendet.

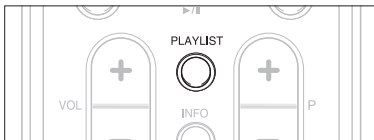

### Zeitbalken

Wenn Sie die Wiedergabesteuertasten drücken, während Sie das aufgenommene Programm sehen, wird der TSR-Zeitbalken an der Bildschirmunterseite eingeblendet.

Der Zeitbalken zeigt den aktuellen Wiedergabestatus folgendermaßen an:

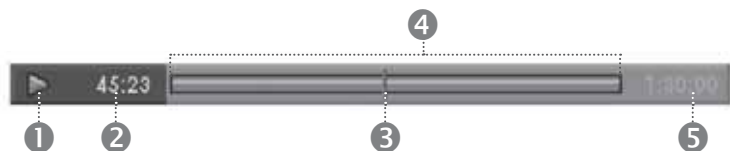

- 1 Betriebsstatus
- 2 Aktuelle Wiedergabezeit
- 3 Zeitpunkt, an dem die Sendung gesehen wird
- 4 Anzahl der gespeicherten Programme
- 5 Gesamte Wiedergabezeit

**Hinweis:** Wenn der Betriebsstatus des Zeitbalkens **WIEDERGABE (▶)** ist, wird der Zeitbalken bei einer Inaktivität von ca. 10 Sekunden ausgeblendet.

### Wiedergabesteuerung

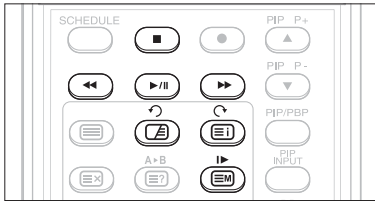

#### Wiedergabe/Pause

Drücken Sie die Taste **WIEDERGABE/PAUSE** (▶/⏸), um die Wiedergabe zu unterbrechen. Drücken Sie die Taste noch einmal, um die Wiedergabe fortzusetzen. Der Zeitbalken wird nach 10 Sekunden ausgeblendet.

#### Stopp

Drücken Sie die Taste **STOPP** (■), um die Wiedergabe zu stoppen und zum vorherigen Bildschirm zurückzukehren.

#### Schneller Vorlauf

Drücken Sie die Taste **SCHNELLER VORLAUF** (▶▶) für einen schnellen Vorlauf bei einer aufgenommenen Datei.

Bei jedem Drücken der Taste **SCHNELLER VORLAUF** (▶▶) erhöht sich die Vorlaufgeschwindigkeit um 3 Schritte. Während des schnellen Vorlaufs wird der Zeitbalken angezeigt.

Sobald der Endpunkt der Wiedergabe erreicht ist, wird die Wiedergabe gestoppt und die Playliste wieder angezeigt. Wenn Sie die Taste **WIEDERGABE/PAUSE** (▶/⏸) während des schnellen Vorlaufs drücken, wird das Programm in normaler Geschwindigkeit wiedergegeben.

#### Schneller Rücklauf

Drücken Sie die Taste **SCHNELLER RÜCKLAUF** (◀◀), um das Programm schnell zurückzuspulen.

Bei jedem Drücken der Taste **SCHNELLER RÜCKLAUF** (◀◀) erhöht sich die Rücklaufgeschwindigkeit um 3 Schritte. Während des schnellen Rücklaufs wird der Zeitbalken angezeigt.

Sobald der Anfangszeitpunkt der Wiedergabe erreicht ist, wird die Wiedergabe gestartet.

Wenn Sie die Taste **WIEDERGABE/PAUSE** (▶/⏸) während des schnellen Rücklaufs drücken, wird das Programm in normaler Geschwindigkeit wiedergegeben.

#### Zeitlupe

Drücken Sie die Taste **Zeitlupe** (⏪), um das aktuelle Programm in Zeitlupe wiederzugeben. Drücken Sie die Taste **Zeitlupe** (⏪) erneut, um das Programm wieder in normaler Geschwindigkeit wiederzugeben.

#### Sofortige erneute Wiedergabe

Drücken Sie die Taste **Sofortige erneute Wiedergabe** (↺), um das aktuelle Programm, das 7 Sekunden zuvor ausgestrahlt wurde, erneut wiederzugeben. Wenn die erneute Wiedergabe beendet ist, wird das Programm ab diesem Punkt ganz normal wiedergegeben.

#### Werbung überspringen

Drücken Sie die Taste **Werbung überspringen** (↻), um das Programm ab diesem Zeitpunkt mit einem Zeitsprung um 30 Sekunden wiederzugeben.

---

**Hinweis:** Die Tasten **A-B Wiederholen** (A▶B), **Lesezeichen hinzufügen** (📌) und **Lesezeichen überspringen** (📄) sind bei diesem Fernsehgerät nicht funktionstüchtig.

---

## Bearbeiten aufgenommener Programme

Sie können die Informationen des aufgenommenen Programms bearbeiten.

- 1 Wählen Sie unter **Playliste** mit der Taste ▲/▼ ein gewünschtes Programm aus, und drücken Sie die Taste **OK**, um den Bearbeitungsbildschirm anzuzeigen.

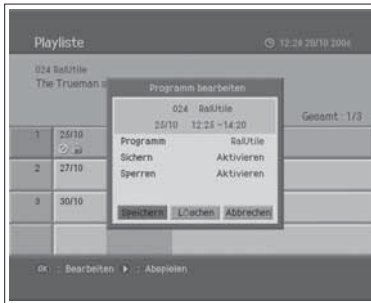

## Löschen eines aufgenommenen Programms

- 1 Wählen Sie im Bearbeitungsbildschirm **Löschen** mit der Tasten ▲/▼/◀/▶, und drücken Sie die Taste **OK**.

## Umbenennen eines aufgenommenen Programms

- 1 Wählen Sie im Bearbeitungsbildschirm **Programm**, und drücken Sie die Taste **OK** oder ▶, um eine Tastatur auf dem Bildschirm einzublenden.
- 2 Geben Sie den gewünschten Programmnamen mit der Taste ▲/▼/◀/▶ auf der Bildschirmtastatur ein.
- 3 Wählen Sie **OK**, und drücken Sie die Taste **OK**, um die Eingabe zu beenden.



## Schützen aufgenommenener Programme vor versehentlichem Löschen

- 1 Wählen Sie im Bearbeitungsbildschirm **Sichern**, und drücken Sie die Taste **OK** oder ▶, um von **Aktivieren** auf **Deaktivieren** oder umgekehrt umzuschalten.
- 2 Sie müssen ein Passwort eingeben, um den Status von **Aktivieren** in **Deaktivieren** zu ändern.

**Hinweis:** Wenn die Schutzoption des Programms auf **Aktivieren** eingestellt ist, können Sie das Programm nicht löschen. Um ein geschütztes Programm löschen zu können, müssen Sie deshalb die Schutzoption auf **Deaktivieren** umstellen.

## Sperrn eines aufgenommenen Programms

- 1 Wählen Sie im Bearbeitungsbildschirm **Sperrn**, und drücken Sie die Taste **OK** oder ▶, um von **Aktivieren** auf **Deaktivieren** oder umgekehrt umzuschalten.
- 2 Sie müssen ein Passwort eingeben, um den Status von **Aktivieren** in **Deaktivieren** zu ändern.

**Hinweis:** Wenn die Sperrfunktion eines Programms auf **Aktivieren** eingestellt ist, müssen Sie ein Passwort eingeben, um das Programm wiederzugeben.



### Hinweise:

- 1 Während der Aufnahme ist es nicht möglich, das aufgenommene Programm wiederzugeben.
- 2 Während der Aufnahme oder Wiedergabe der aufgenommenen Programme können Sie nur auf das Menü **Bild** oder **Ton** zugreifen.
- 3 Wenn Sie während der Wiedergabe eines Programms die Taste **INFO** drücken, wird ein Bildschirm mit Informationen zum aufgenommenen Programm angezeigt.



## Prüfen des Festplattenlaufwerks

Sie können bei Bedarf den freien Speicherplatz der integrierten Festplatte prüfen und die Platte formatieren.



- 1 Drücken Sie die Taste **MENU**.
- 2 Wählen Sie **Aufnahme** mit der Taste **▲/▼**, und drücken Sie die Taste **OK** oder **▶**.
- 3 Wählen Sie **HDD-Steuerung** mit der Taste **▲/▼**, und drücken Sie die Taste **▶**.
- 4 Sie können den verfügbaren, freien und gesamten Speicherplatz der Festplatte prüfen.

### So formatieren Sie die Festplatte

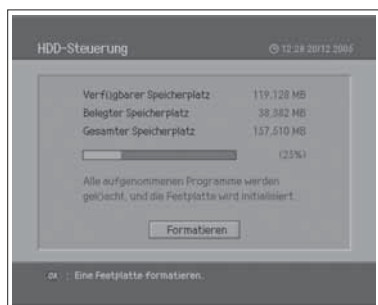

- 5 Drücken Sie die Taste **OK**, um alle aufgenommenen Programme von der integrierten Festplatte zu löschen und die Festplatte zu initialisieren.
- 6 Wählen Sie **OK** für die Formatierungsbestätigungsmeldung, und geben Sie ein Passwort ein, um mit der Formatierung der Festplatte zu beginnen.

### Hinweise:

1. Bitte beachten Sie, dass alle auf der Festplatte gespeicherten, aufgenommenen Programme beim Formatieren der Festplatte gelöscht werden. Ziehen Sie das Netzkabel nicht heraus, während die Festplatte formatiert wird. Wenn Sie das Netzkabel herausziehen, müssen Sie die Festplattenformatierung neu starten.
2. Nach beendeter Formatierung der Festplatte wird das Fernsehgerät automatisch neu gestartet und in den Eingangsmodus Digital-TV gesetzt.

## Anzeigen der Teletextinformationen

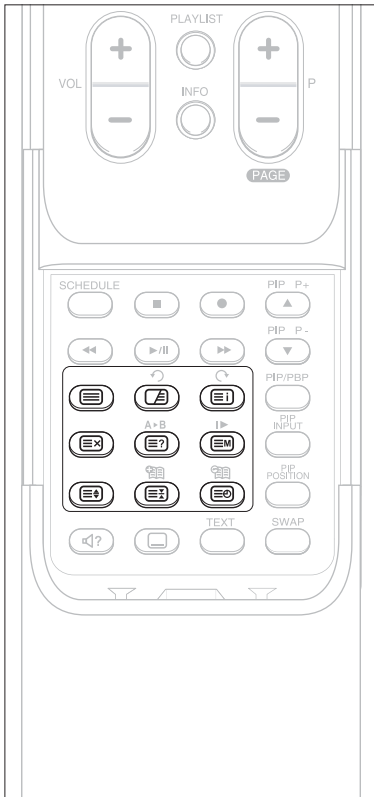

Sie können auf Ihrem Fernseher jederzeit Teletextinformationen anzeigen. Die meisten Fernsehsender stellen über Teletext Textinformationen bereit. Auf der Teletext-Indexseite erhalten Sie Informationen, wie Sie den Teletextdienst nutzen können. Außerdem können Sie über die Tasten der Fernbedienung Ihren Anforderungen entsprechend verschiedene Optionen wählen.

**Hinweis:** Damit die Teletextinformationen richtig angezeigt werden, muss der Senderempfang stabil sein. Andernfalls fehlen u. U. Informationen, oder einige Seiten können nicht angezeigt werden.

Die Tasten im Zusammenhang mit **TELETEXT** werden nachfolgend beschrieben:

**(Teletext Ein/Aus)**

Aktivieren oder Deaktivieren des Teletextdienstes.

**(Gemischt)**

Anzeigen des Teletextes über dem empfangenen Programm.  
Einstellen der Hintergrundopazität im Teletext-Modus.

**(Index)**

Anzeigen der Teletext-Indexseite.

**(Abbrechen)**

Anzeigen der TV-Programme, während die neue Teletextseite gesucht wird.

**(Einblenden)**

Anzeigen der verborgenen Informationen (Beispielsweise Antworten auf Quizspiele).  
Drücken Sie diese Taste erneut, um zur normalen Anzeige zurückzukehren.

**(Modus)**

Auswählen des Teletextmodus (LIST/FLOF)

**(Größe)**

In der unteren Hälfte des Bildschirms wird Text in doppelter Größe angezeigt.  
Drücken Sie diese Taste erneut, um zur normalen Anzeige zurückzukehren.

**(Beibehalten)**

Die Anzeige wird auf einer bestimmten Seite angehalten, wenn diese mit untergeordneten Seiten verknüpft ist, die automatisch nachfolgend aufgerufen werden. Um die normale Anzeige wiederaufzunehmen, drücken Sie die Taste noch einmal.

**(Zeit)**

Drücken Sie diese Taste, während Sie TV-Programme ansehen, um die Uhrzeit in der oberen rechten Bildschirmcke einzublenden.





**Zifferntasten (0-9)**

Drücken Sie diese Tasten, um die im Index angegebene dreistellige Seitennummer einzugeben.

**Farbtasten (Rot/Grün/Gelb/Blau)**

Wenn der Fernsehsender das FASTEXT-System unterstützt, sind die verschiedenen Themen auf einer Teletextseite durch Farben gekennzeichnet. Sie können durch Drücken der entsprechenden farbigen Taste ausgewählt werden. Drücken Sie die entsprechende Taste, um das gewünschte Thema aufzurufen. Diese Seite enthält wieder farblich hervorgehobene Informationen, die Sie auf die gleiche Weise auswählen können. Drücken Sie zur Anzeige der vorherigen oder der nächsten Seite die Taste mit der entsprechenden Farbe.

## Menüstruktur

	Bild	<ul style="list-style-type: none"><li>- Modus</li><li>- Helligkeit</li><li>- Kontrast</li><li>- Schärfe</li><li>- Farbe</li><li>- Fleischfarbe</li><li>- Farbtemperatur</li><li>- Rauschreduktion</li><li>- Hintergrundhelligk.</li></ul>
	Ton	<ul style="list-style-type: none"><li>- Effekt</li><li>- Abgleich</li><li>- Auto-Lautstärkeabgl.</li><li>- Audiopriorität ----- (nur für die digitalen Sender)</li></ul>
	Sender	<ul style="list-style-type: none"><li>- Land</li><li>- Auto-Suchfunktion</li><li>- Manuelle Suche</li><li>- Kanäle editieren</li></ul>
	System	<ul style="list-style-type: none"><li>- Sprache</li><li>- Zeiteinstellung</li><li>- Elterliche Kontrolle</li><li>- Bildseitenverhältnis</li><li>- CI ----- (nur für die digitalen Sender)</li><li>- Standardeinstellung</li></ul>
	Aufnahme	<ul style="list-style-type: none"><li>- Zeitplan</li><li>- Playliste</li><li>- HDD-Steuerung</li></ul> <p>}----- (nur für aufnahmefähiges Fernsehgerät)</p>

# Fehlerbehebung

Bei einem Fehler sollten Sie anhand der folgenden Tipps zunächst selbst versuchen, das Problem zu beseitigen. Falls Sie den Fehler auf diese Weise nicht beheben können, wenden Sie sich bitte an Ihren Fachhändler oder den Kundendienst.

- (1) Die Anzeige bleibt dunkel, oder der Fernseher hat keinen Strom.
  - Überprüfen Sie das Netzkabel, und stellen Sie sicher, dass es an eine geeignete Steckdose angeschlossen ist.
  - Prüfen Sie, ob die Netzstromversorgung eingeschaltet ist.
  - Prüfen Sie, ob der Netzschalter seitlich am Fernseher eingeschaltet ist (soweit zutreffend).
- (2) Kein Bild
  - Vergewissern Sie sich, dass der Fernseher eingeschaltet ist und sich im Betriebsmodus befindet (STANDBY-Taste drücken).
  - Vergewissern Sie sich, dass das AV-Kabel fest an den Fernseher angeschlossen ist. Eventuell müssen Sie das Kabel von beiden Seiten trennen und erneut anschließen.
  - Vergewissern Sie sich, dass das Antennenkabel richtig an den Fernseher angeschlossen ist.
  - Überprüfen Sie die Helligkeitseinstellung des Fernsehgeräts.
  - Prüfen Sie, ob der Sender momentan ausgestrahlt wird. Wenden Sie sich an den Anbieter, um nachzufragen, ob der Sender derzeit aktiv ist.
- (3) Schlechte Bild- und Tonqualität
  - Installieren Sie die Antenne an einem Standort, der durch keine anderen Gegenstände behindert wird.
  - Vergewissern Sie sich, dass sich kein Mobiltelefon oder Mikrowellenherd in der Nähe des Fernsehers befindet.
  - Verwenden Sie für die Verbindung von Fernseher und Antenne ein 75-Koaxialkabel.
  - Wenn das 1080i-Videoeingangssignal über die Component- oder HDMI-Buchse auf dem Fernsehbildschirm angezeigt wird, kann der Bildschirm flimmern.
- (4) Kein Ton oder schlechte Tonqualität
  - Prüfen Sie, ob das AV-Kabel richtig angeschlossen ist.
  - Überprüfen Sie die Lautstärkeinstellung des Fernsehers.
  - Prüfen Sie, ob der Lautsprecher des Fernsehers ausgeschaltet ist.
  - Prüfen Sie den Audiotyp oder die Soundtrack-Option.
- (5) Die Fernbedienung funktioniert nicht.
  - Zur Steuerung des Fernsehers sollte die Oberseite der Fernbedienung direkt auf das Empfangsteil des Fernsehers zeigen.
  - Entnehmen Sie die Batterien aus der Fernbedienung, und setzen Sie sie wieder ein.
  - Tauschen Sie die Batterien in der Fernbedienung durch neue aus.
- (6) Es sind keine Reservierungen möglich.
  - Prüfen Sie, dass keine früheren Reservierungen Konflikte mit der neuen Reservierung verursachen.
  - Prüfen Sie, ob sich der Fernseher zum Zeitpunkt der Reservierung im Betriebsmodus oder im Standby-Modus befindet. Wenn der Netzschalter ausgeschaltet oder der Netzstecker gezogen ist, schaltet sich der Fernseher zum Zeitpunkt der Reservierung nicht ein.
- (7) Verschlüsselte Sender können nicht angesehen werden.
  - Prüfen Sie, ob Sie die richtige Smartcard oder das richtige CAM haben. Setzen Sie Smartcard oder CAM erneut ein, und vergewissern Sie sich, ob sie richtig initialisiert werden.
  - Prüfen Sie im Menü, ob der Fernseher die Smartcard oder das CAM erkennt.
  - Prüfen Sie im Menü, ob Sie für die gewünschten Sender ein gültiges und ausführbares Abonnement besitzen.
  - Vergewissern Sie sich, dass Smartcard oder CAM nicht beschädigt sind.

## Fehlermeldung

Fehlermeldung	Mögliche Ursachen	Abhilfe
Kein Signal oder schwaches Signal	<ul style="list-style-type: none"> <li>- Die Antenne ist nicht richtig ausgerichtet.</li> <li>- Das AV-Gerät ist nicht richtig angeschlossen.</li> </ul>	<ul style="list-style-type: none"> <li>- Stellen Sie die Antenne ein.</li> <li>- Überprüfen Sie das Antennenkabel. Wenn Sie das Problem nicht beheben können, sollten Sie die Antenne und die Installation von einem Fachmann prüfen lassen.</li> <li>- Stellen Sie das AV-Gerät richtig ein.</li> <li>- Überprüfen Sie das Kabel vom AV-Gerät.</li> </ul>
Der Kanal ist verschlüsselt oder nicht verfügbar.	<ul style="list-style-type: none"> <li>- Das Signal ist vorhanden, aber weder Bild noch Ton.</li> <li>- Das CI-Modul ist nicht eingesteckt.</li> <li>- Das CI-Modul ist nicht richtig eingesteckt.</li> <li>- Ein falsches CI-Modul wird verwendet.</li> </ul>	<ul style="list-style-type: none"> <li>- Vergewissern Sie sich, dass das Programm momentan ausgestrahlt wird.</li> <li>- Der Sender wurde vom Anbieter nicht gelöscht. Der Sender ist nur für Datenübertragung bestimmt. Der Sender lässt sich nicht auf normale Weise ansehen.</li> <li>- Setzen Sie das CI-Modul ein.</li> <li>- Setzen Sie das CI-Modul neu ein. Achten Sie auf die richtige Einsetzrichtung.</li> <li>- Setzen Sie das entsprechende CI-Modul für die gewünschten Sender ein.</li> <li>- Wenden Sie sich an den Händler Ihres CI-Moduls oder an einen Sender, wenn Sie das CI-Modul tauschen möchten.</li> </ul>
Der Kanal ist verschlüsselt.	<ul style="list-style-type: none"> <li>- Der digitale terrestrische Receiver unterstützt nicht den Dienst, mit dem verschlüsselte Sender entschlüsselt werden.</li> </ul>	
Es gibt keinen Ton.	<ul style="list-style-type: none"> <li>- Das Videosignal ist vorhanden, aber es wird kein Ton geliefert.</li> </ul>	<ul style="list-style-type: none"> <li>- Drücken Sie auf der Fernbedienung die Audiotasten, um festzustellen, ob der Sender über Audiooptionen verfügt.</li> </ul>
Keine Teletextübertragung	<ul style="list-style-type: none"> <li>- Der Sender verfügt über keinen Teletextdienst.</li> </ul>	<ul style="list-style-type: none"> <li>- Prüfen Sie, ob der Sender einen Teletextdienst liefert.</li> </ul>

Fehlermeldung	Prüfen
Kein Bild auf dem Bildschirm und kein Ton aus den Lautsprechern.	<ul style="list-style-type: none"> <li>- Stecken Sie den Netzstecker richtig in die Netzsteckdose ein.</li> <li>- Vergewissern Sie sich, dass sich die Fernbedienung nicht im Standby-Modus befindet. (Die NETZ-/Standby-Anzeige leuchtet orange.)</li> <li>- Schalten Sie den Netzschalter an der Unterseite der Anzeige ein.</li> </ul>
Kein Bild / Kein Bild vom AV-Terminal.	<ul style="list-style-type: none"> <li>- Überprüfen Sie die Helligkeitseinstellung der Anzeige.</li> <li>- Mögliche Funktionsstörung der Lampe.</li> <li>- Prüfen Sie das Kabel vom VIDEO-Eingangsanschluss.</li> </ul>
Ein Bild wird angezeigt, aber aus den Lautsprechern kommt kein Ton.	<ul style="list-style-type: none"> <li>- Prüfen Sie die Toneinstellung.</li> <li>- Vergewissern Sie sich, dass der Ton nicht stummgeschaltet wurde.</li> <li>- Vergewissern Sie sich, dass keine Kopfhörer angeschlossen sind.</li> <li>- Prüfen Sie die Einstellung des AV-Ausgangsanschlusses.</li> </ul>
Bild ist zu hell.	<ul style="list-style-type: none"> <li>- Prüfen Sie die FARB- und KONTRAST-Einstellungen.</li> </ul>
Bild ist zu dunkel.	<ul style="list-style-type: none"> <li>- Vergewissern Sie sich, dass die HELBIGKEIT nicht zu niedrig eingestellt ist.</li> </ul>
Die Fernbedienung funktioniert nicht.	<ul style="list-style-type: none"> <li>- Tauschen Sie die Batterien.</li> <li>- Vergewissern Sie sich, dass der Sensor der Fernbedienung nicht auf eine starke Lichtquelle zeigt.</li> </ul>
Das Bild ist nicht scharf. Das Bild bewegt sich.	<ul style="list-style-type: none"> <li>- Der Empfang kann schwach sein.</li> <li>- Die Qualität der Sendung kann auch schlecht sein.</li> <li>- Vergewissern Sie sich, dass die Antenne in die richtige Richtung zeigt.</li> <li>- Vergewissern Sie sich, dass die Außenantenne angeschlossen ist.</li> </ul>
Das Bild wird verdoppelt oder verdreifacht.	<ul style="list-style-type: none"> <li>- Vergewissern Sie sich, dass die Antenne in die richtige Richtung zeigt.</li> <li>- Das Signal wird möglicherweise von Bergen oder Gebäuden reflektiert.</li> </ul>
Das Bild ist fleckig.	<ul style="list-style-type: none"> <li>- Von Autos, Zügen, Hochspannungsleitungen, Neonleuchten usw. können Störungen hervorgerufen werden.</li> <li>- Zwischen dem Antennenkabel und dem Netzkabel können Störungen auftreten.</li> <li>- Positionieren Sie sie weiter voneinander entfernt.</li> </ul>
Auf dem Bildschirm treten Streifen auf, oder die Farben verblassen.	<ul style="list-style-type: none"> <li>- Empfängt das Gerät Störungen von anderen Geräten?</li> <li>- Sendeantennen von Rundfunkstationen oder von Amateurfunkern sowie Handys können ebenfalls Störungen hervorrufen.</li> <li>- Stellen Sie das Gerät möglichst weit von Geräten entfernt auf, die mögliche Störungen hervorrufen können.</li> </ul>

## Technische Daten

Geräteelement		Technische Daten	
<b>LCD-Bildschirm</b>	Typ	Colour Active Matrix TFT-LCD	
	Anzeigebereich	32,0"	
	Max. Auflösung	1366x768 Bildpunkte	
	Anzeigewinkel	R/L : 178 , O/U : 178 (CR ≥10)	
<b>Eingang/Ausgang</b>	Video-Eingang	Analog + Digital Tuner (1), SCART (2), RCA, S-Video, Component, HDMI	
	Audio-Eingang	Component (R/L), RCA (R/L)	
	Audio-Ausgang	S/PDIF, Lautsprecher, Kopfhörer	
	Datenschnittstelle	RS-232C (für SW-Aktualisierung)	
<b>TV-Signal</b>		<b>Analog</b>	<b>Digital</b>
	Region	EU	EU (MHEG)
	Antennen-Eingang	IEC 169-2 weiblich	IEC 169-2 weiblich
	Tuningsystem	FS	OFDM DVB-T
	Farbsystem	PAL, B/G, D/K, I SECAM, B/G, D/K	B/G, I, D/K
	Klangsystem	AM / FM / Nicam	MPEG 1 Layer 1/2
	VHF tief	48,25 – 158,00 MHz	51 – 858 MHz
	VHF hoch	160,00 – 442,00 MHz	
	UHF	442,00 ~ 863,25 MHz	
	Teletext	Ja	Ja
<b>Regulierung</b>	Sicherheit	CE	
	EMI	CE	
<b>Sonstiges</b>	Stromversorgung	145 W (max.)	
	Lautsprecher-Ausgang	10 W x 2	
	Plug & Play-Ebene	DDC 1/2 B	
	Gewicht	Netto 25,0 kg/Brutto 31,0 kg	
	Stromversorgung	100-240 V Wechselstrom, 50/60 Hz	
	HDD (nur LU32-TDR1)	160 G	
	Betriebstemperatur	5 °C - 35 °C	
	Betriebsluftfeuchtigkeit	30 - 80 % rel. LF	

# Service und Support

Weitere Informationen, wie z. B. Hilfe zur Fehlersuche, Softwareaktualisierungen und Produkthandbücher erhalten Sie unter den unten stehenden Website-Adressen und Call Center-Hotlines. Wenden Sie sich bei Problemen zunächst an einen Händler vor Ort.

### Website und E-Mail

#### Homepage

<a href="http://www.humaxdigital.com">http://www.humaxdigital.com</a>	Englisch
<a href="http://www.humaxdigital.com/Deutsch/">http://www.humaxdigital.com/Deutsch/</a>	Deutsch
<a href="http://www.humaxarabia.com">http://www.humaxarabia.com</a>	Arabisch

#### HCSA (Humax Customer Service Area) (Interaktiver Kundendienstbereich)

Software-Download, Informationen und technische Fragen und Antworten

<a href="http://www.humaxdigital.com/hcsa/">http://www.humaxdigital.com/hcsa/</a>	Englisch
<a href="http://www.humaxdigital.com/Deutsch/hcsa/">http://www.humaxdigital.com/Deutsch/hcsa/</a>	Deutsch

#### E-Mail-Adressen (technische Fragen und Antworten)

<a href="mailto:tech-info@humax-digital.co.uk">tech-info@humax-digital.co.uk</a>	Europa & Nordafrika
<a href="mailto:techinfo@humax-digital.de">techinfo@humax-digital.de</a>	Deutschland
<a href="mailto:callcenterME@humaxdigital.com">callcenterME@humaxdigital.com</a>	Naher Osten
<a href="mailto:Webmaster@humaxdigital.com">Webmaster@humaxdigital.com</a>	Asien und andere Bereiche



### Callcenter

#### Humax Kunden-Helpline (UK)

**Tel:** 0870 247 8800

**E-Mail:** [uksupport@humax-digital.co.uk](mailto:uksupport@humax-digital.co.uk)

**Gesprächszeiten:** Ortszeit in GB (GMT+0), 08:30 – 18:00 Uhr (Montag - Freitag)

**Support in folgenden Sprachen:** Englisch

#### Humax Call-Center für den Nahen Osten (Dubai, VAE)

**Tel:** +971 (0)4 359 2323 (Gesprächszeiten: 09:00 – 20:00 Uhr / freitags keine Gesprächszeiten)

**E-Mail:** [callcenterME@humaxdigital.com](mailto:callcenterME@humaxdigital.com)

**Gesprächszeiten:** Ortszeit in Dubai (GMT+4), 09:00 - 20:00 Uhr (Samstag - Donnerstag, freitags keine Gesprächszeiten)

**Support in folgenden Sprachen:** Englisch/Arabisch

#### Humax Hotline (Deutschland)

**Deutschland:** 01805 778 900 (0,12 €/min)

**Andere Länder:** + 49 1805 778 870 (0,12 €/min + Internationale Telefongebühren)

**E-Mail:** [support@humax-digital.de](mailto:support@humax-digital.de)

**Gesprächszeiten:** Ortszeit in Deutschland (GMT+1), 08:00 - 23:00 Uhr (Montag - Sonntag)

**Support in folgenden Sprachen:** Deutsch/Englisch

#### HUMAX Hotline (Italien)

**Tel:** 899 100080

**E-Mail:** [info@mediasat.com](mailto:info@mediasat.com)

**Gesprächszeiten:** Ortszeit in Italien (GMT+1), 08:00 - 18:00 Uhr (Montag - Freitag)

**Support in folgenden Sprachen:** Italienisch

#### HUMAX Hotline (Österreich)

**Tel:** 0820 400675 (0,12 €/min)

#### HUMAX Hotline (Schweden)

**Tel:** +46 (0)550 85527

**Gesprächszeiten:** 08:00 - 16:30 Uhr (Montag - Freitag)

**Support in folgenden Sprachen:** Schwedisch/Englisch

#### HUMAX Hotline (Finnland)

**Tel:** 09 5618 6366

**Gesprächszeiten:** 08:00 - 16:00 Uhr (Montag - Freitag)

**Support in folgenden Sprachen:** Finnisch/Englisch

*Informationen zu Hardwarereparaturen entnehmen Sie bitte unserer Website. (Webseite oder HCSA)*