

i-Joy

i-Display 9119

LCD TV 19" + DVD + TDT + PVR + HDMI + VGA + SCART + USB + SD + CI



Manual de Usuario

Índice

1	PRELIMINAR	3
2	PRECAUCIONES DE SEGURIDAD	3
3	CONTENIDO DE LA CAJA	5
4	CONEXIONES FRONTAL Y LATERAL DEL LCD	6
5	ESQUEMAS DE INSTALACIÓN DE TV	7
		Conexión de Cable de Alimentación 7
		Conexión de Antena 7
		Conexión SCART 8
		Conexión ENTRADA AV 8
		Conexión S-Video 9
		Conexión VGA 9
		Conexión HDMI 10
6	MANDO A DISTANCIA	11
		Instrucciones de Mando a Distancia 11
		Precaución del Uso de Batería 14
7	ACCESORIOS	14
8	OPERACIÓN TV	15
		Configurar dibujo / Sonido 15
		Configurar Función / TV 16
		ATV Editar Canal 17
		Configurar PC 17

9	OPERACIÓN DIGITAL TV	Configurar DTV	19
		Instrucción de función de fuente DTV	20
		Función de Grabación DTV	27
<hr/>			
10	OPERACIÓN DE MEDIO	Función de Reproductor de Medio DTV	29
		Reproductor de Película/música menú	29
		Reproductor de Foto Native32 Reproductor de Juegos menú	30
		Lector de Tarjeta y reproductor USB	30
		Algunas características sobre grabación y reproducción	31
<hr/>			
11	OPERACIÓN CI	OPERACIÓN CI	32
		La operación actual a general CAM	34
<hr/>			
12	OPERACIÓN DE DVD	OPERACIÓN DE DVD	37
		OPERACIÓN ADICIONAL	38
		OPERACIÓN DEL SISTEMA	42
<hr/>			
13	INVESTIGACIÓN DE AVERIA Y CONSEJO		45
<hr/>			
14	ESPECIFICACIONES		46

PREFACIO

Gracias por la compra de esta TV! Por favor, Lea este manual completamente antes de utilizar el TV.

Asegúrese de que La televisión no fue dañada en el transporte. En caso de que el televisor este dañado, no lo instale y contacte con su distribuidor. Compruebe que contiene todos los accesorios correspondientes de modelo.

PRECAUCIONES DE SEGURIDAD

Preparación



Colocar la TV en una superficie estable.

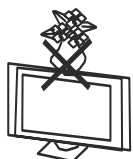

No colocar cualquier material encima del TV.

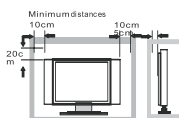

No utilice el TV con accesorios distintos de los previstos o sugeridos por el fabricante.



No bloquee ni tape las aberturas de ventilación en el televisor.

Si usted tiene una pared de montaje, comprobar que esté bien montado.



Conexión de Cables

El cable de alimentación y los cables de conexión deben estar debidamente colocados y protegidos para evitar tropiezos con los cables y provocar la caída de la TV.



Fuentes de Calor y Humedad

Mantener el TV seco y lejos de la humedad.

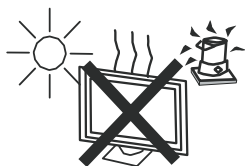

Mantener el TV lejos de las fuentes de calor.

Limpieza y Mantenimiento



Desenchufar el TV antes de limpiarlo. No use disolventes ó líquidos para limpiar la TV.

Sólo limpiar el TV con un trapo suave y seco.

En caso de avería no utilice piezas de recambio que no sean las sugeridas por el fabricante.

Usar piezas no cualificadas puede producir cortes eléctricos, fuego provocado por cortocircuitos u otros incidentes.

En vacaciones



Desenchufe el LCD durante una tormenta de relámpago ó cuando no lo usa por un largo período de tiempo.

EN LA CAJA

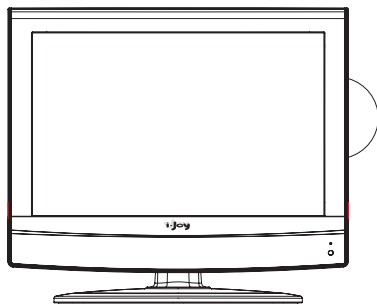

LCD TV



Mando a Distancia



Manual del Usuario

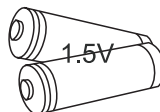

AAA Baterías

Conexiones Frontal y Lateral de LCD

Front View

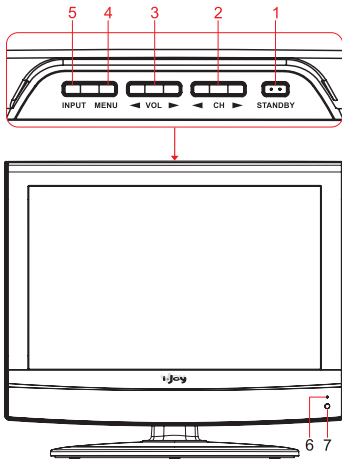

1. Apriete el interruptor " POWER " en el TV LCD en modo de espera.
2. ▲ En modo de DVD
3. |||▶ En modo de DVD
4. Apriete " p+ " o " p- " para escanear canales. Para escanear canales rápido, apriete y mantenga cualquier botón de +/-. .
5. Apriete " V+ " o " V- " para aumentar o disminuir el nivel de sonido.
6. Apriete " MENU " para activar el menú principal a la pantalla.
7. Apriete " TV / AV " para seleccionar la fuente de entrada.
8. INDICADOR DE ALIMENTACIÓN: muestra rojo en modo de espera, muestra verde cuando su TV está encendido.
9. SENSOR REMOTO: sensor infrarrojo para el mando a distancia.

Vista Izquierda y Conexiones de Control

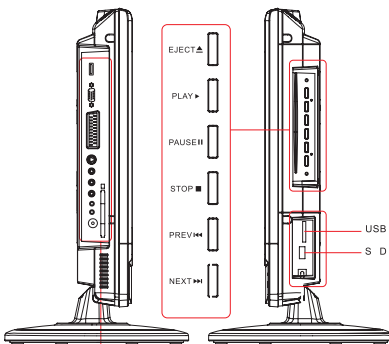

1. HDMI: Conectar la salida HDMI de DVD.
2. VGA: Conectar la salida PC-RGB de PC.
3. SCART: Conectar el jack SCART de DVD ó VCR.
4. S-VIDEO: Conectar la salida S-VIDEO de DVD ó VCR .
5. VIDEO: Conectar la salida de Video de DVD ó VCR.
6. AUDIO LR IN : Conectar la salida de Audio de DVD ó VCR para CVBS/S-VIDEO.
7. PC AUDIO OUT : Conectar la salida de Audio de PC.
8. PHONE: Conectar los auriculares.
9. RF IN: Conectar la antena.

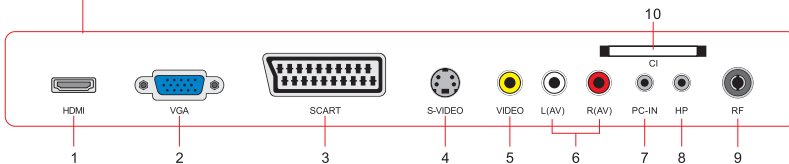

DIBUJOS DE INSTALACIÓN DEL TV

Conexión de Cable de Alimentación

- Conectar el cable de alimentación correctamente como muestra la figura.
- Aprete el interruptor POWER en la parte trasera para encender el TV LCD. El indicador de alimentación en el panel frontal se encenderá en verde.

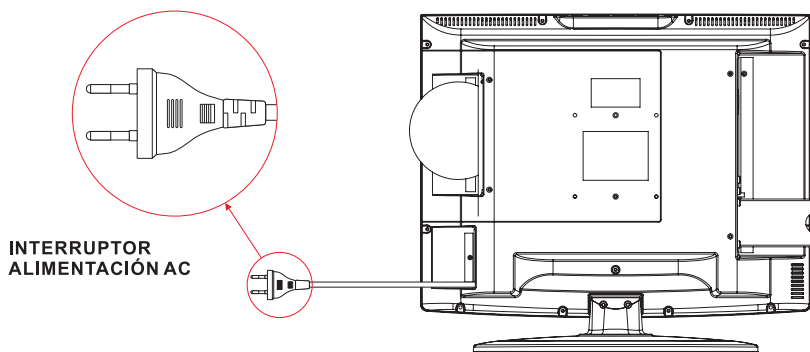

Conexión de Antena

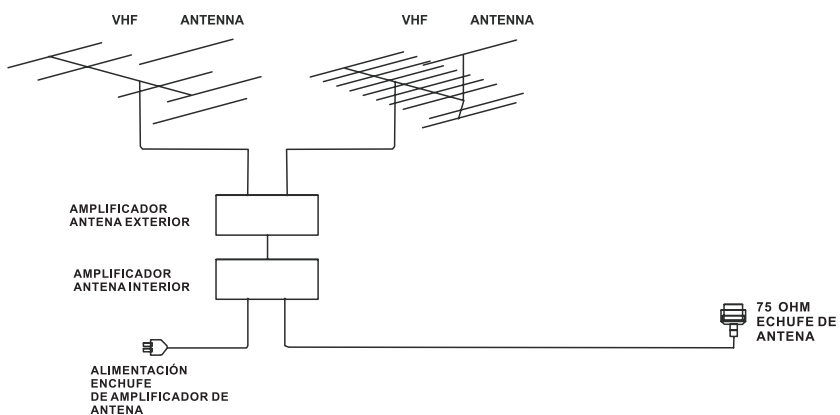

Para asegurar buena imagen y sonido, se necesita instalar un sistema de antena de TV. Contacte con un antenista profesional si es necesario.

Conexión S-Video

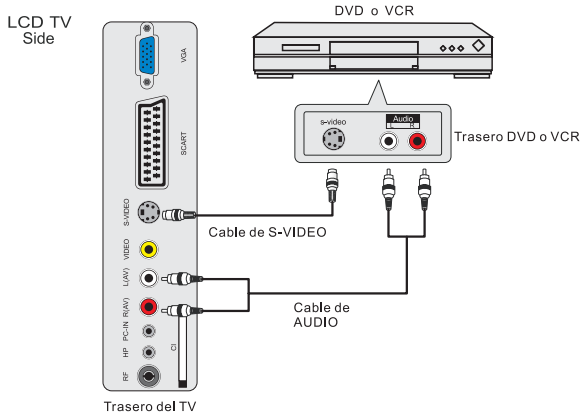

Conectar la salida S-VIDEO del VD o VCR a la entrada S-VIDEO en el aparato. La señal de imagen se ha mejorado, comparando con la conexión de un VCR regular a la salida de vídeo. Conectar la salida Audio del DVD o VCR a las salidas de Audio en el aparato usando el cable RCA.

Seleccionar la fuente de entrada S-VIDEO usando el botón SOURCE en el mando a distancia.

VGA

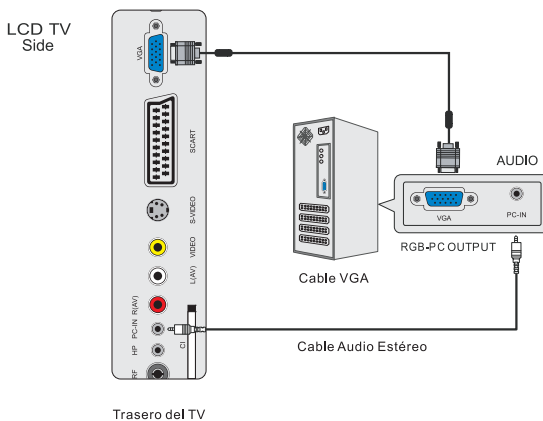

Conectar la salida RGB del PC a la entrada VGA en el aparato de TV LCD. Conectar la salida PC AUDIO del PC a la entrada de PC AUDIO en el aparato TV LCD. Seleccionar la fuente de entrada VGA usando el botón SOURCE.

Conexión SCART

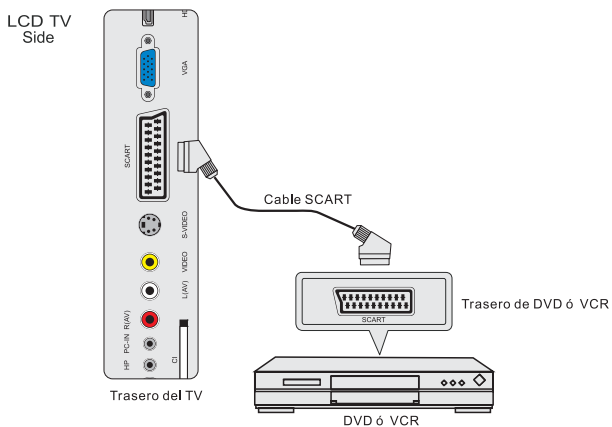

NOTA: Para obtener la señal digital, por favor, conecte a una fuente digital el adaptador SCART como muestra la figura superior.

Conexión AV

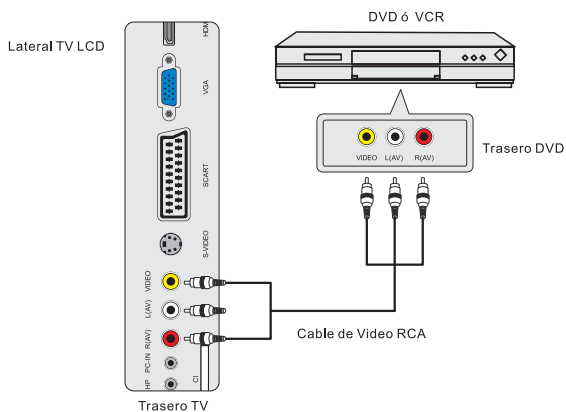

Conectar las salidas de VIDEO y AUDIO del DVD o VCR a las entradas de AV en el aparato usando el cable RCA ([video], Blanco y Rojo [audio izquierdo y Derecho]). Seleccionar la fuente de salida AV usando el botón SOURCE en el mando a distancia.

Conexión HDMI

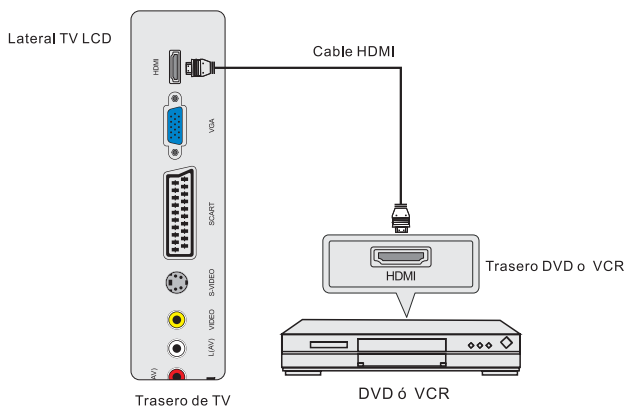

Conectar la salida HDMI del DVD a la entrada HDMI en el aparato TV LCD. Seleccionar la fuente de entrada HDMI usando el botón SOURCE.

▶ MANDO A DISTANCIA

Instrucciones de Mando a Distancia

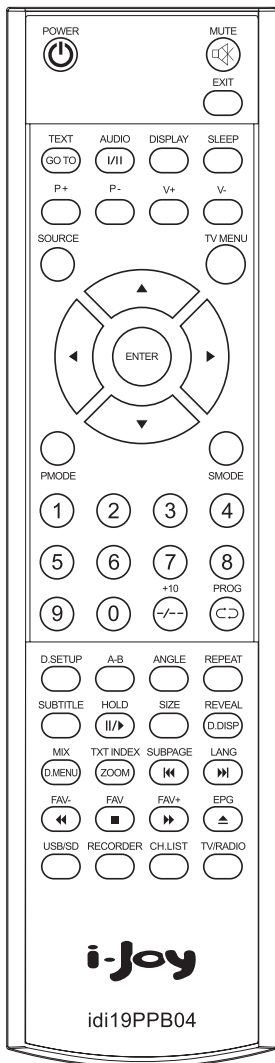

POWER

Encender o apagar el TV LCD.

MUTE

Apretar para desactivar el sonido. Apretar de nuevo para recuperarlo

EXIT

Salir del menú actual.

TEXT

Apretar para activar o desactivar teletexto

AUDIO (I/II)

Botón selección audio.

Display

Apretar para mostrar la información de fuente y canal.

SLEEP

Le deja seleccionar un tiempo para que su TV se apague automáticamente en un tiempo configurado.

P+/-

Apretar para navegar entre canales. Para cambiar rápidamente entre canales, apretar y mantener entre los botones +/-.

V+/-

Apretar para subir y bajar el nivel de sonido.

SOURCE

Apretar repetidamente para circular lo siguiente:

ATV → DTV → AV → S-VIDEO → SCART → PC ← DVD ← USB ← HDMI

MENÚ DE TV

Muestra el menú principal.

THUMBSTICK(▲/▼ / ◀/▶ / ENTER)

Le permite navegar los menús en pantalla y ajustar las configuraciones del sistema a su preferencia

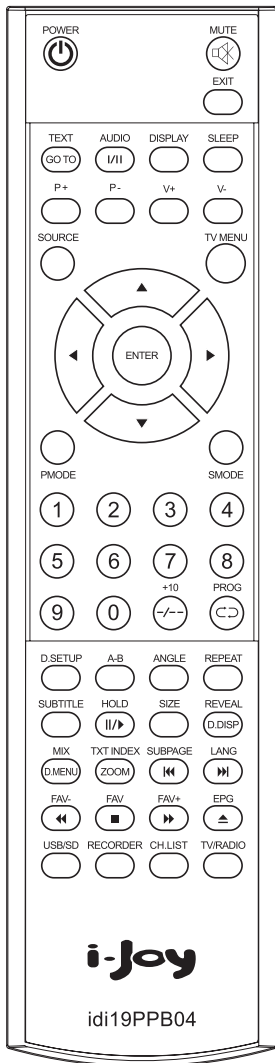

PMODE

Apretar repetidamente para circular entre los modos disponibles de video e imagen.

SMODE

Apetar para circular entre diferentes configuraciones de sonido.

BOTONES DE NÚMERO

Apretar 0-9 para seleccionar un canal de TV

-/--

Apretar este botón para introducir un número de programa para canales múltiples de programa tales 2-1, ect.

C◁

Volver al canal anterior que estaba viendo.

BOTONES DE COLOR

Seleccionar 4 páginas preferidas de TELETEXT DVB. SETUP acceso a configuraciones en modo de DVD.

AJUSTE

Ajuste de MENU DVD en el modo DVD.

AB

Presione a reproducir AB.

ANGULO

Presione ANGULO para elegir el ángulo de dibujo que le guste en modo DVD.

REPETIR

Pare repetir reproducción.

SUBTITLE

Para mostrar subtítulos en modo de TV/DVD digital.

HOLD

Mantener el teletexto

II/▶ Salir a menú en DVD DISC PLAY/PAUSE.

SIZE

Poner la pantalla entre media página superior, media página inferior y página normal.

REVEAL

Revelar o esconder palabras.

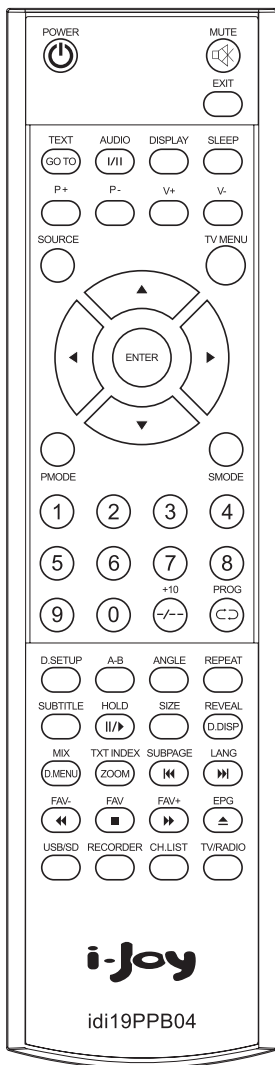

MIX

Imágenes TV y TXT están mezcladas juntas en un fondo transparente.

D.MENU

MENU DVD en modo de DVD.

TXT INDEX

Requerir página de Índice cuando la conexión de Índice es válida.

ZOOM

DVD zoom.

SUBPÁGINA

Subpágina de TELETXT.

◀◀ Saltar a la pista anterior en modo de DVD

IDIOMA

Para exhibir la lista de idioma de audio disponible para el canal actual.

▶▶ Saltar a la próxima pista en modo de DVD

FAV- /FAV/ FAV+

Presione para subir o bajar programa de la lista de favoritas.

◀◀ Retroceso rápido en modo de DVD

■ PARAR en modo de DVD

▶▶ Avance rápido en modo de DVD

▲ Abrir/Cerrar en modo de DVD

EPG

Presione para exhibir el menú de Guía de Programa Electrónico.

▲ Encender/Apagar en modo DVD.

USB/SD

Apretar para cambiar a USB/SD

RECORDER

Apretar para mostrar menú de grabación.

CH.LIST

Apretar para mantener imagen quieta.

TV/RADIO

Cambiar entre DTV y RADIO.

Precaución del Uso de Batería

► Precaución del Uso de Batería

- a) Abrir la tapa.
- b) Use baterías de tamaño AAA. Al insertar las baterías, asegúrese que las polaridades están correctamente conectada con las marcas en el compartimiento de la batería.
- c) Recolocar la tapa de batería.

Para prevenir el escape de líquido de las batería que pueda causar daño al cuerpo humano o al propio mando a distancia.

- 1. Instalar todas las baterías correctamente, y según lo marcados en el mando a distancia.
- 2. No mezcle las baterías: (USADAS y NUEVAS ó CARBON y ALCALINA, ect.) Cambie baterías después de haber usado el mando a distancia por un largo de tiempo.

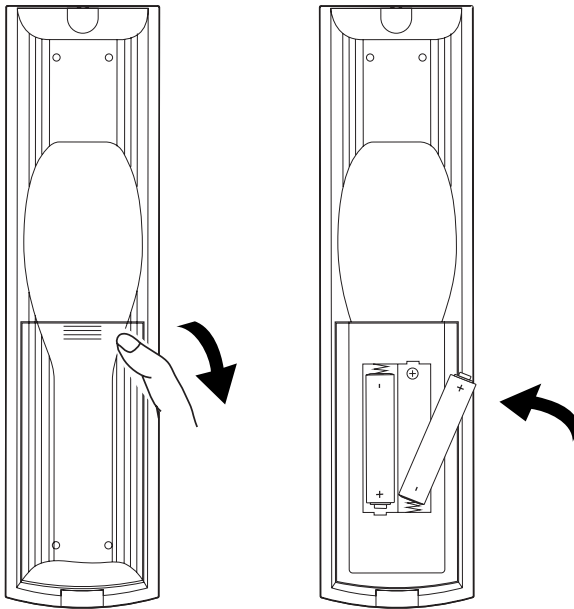

ACCESORIOS

- 1. Mando a Distancia
- 2. 2 Baterías de 1.5V
- 3. Manual del Usuario

▶ Cómo usar menú OSD

▶ Configurar dibujo

1. Puede presionar el botón MENÚ en el control remoto para acceder al menú OSD, luego presione los botones ▲▼ para elegir dibujo en el menú principal.

2. Puede presionar el botón ▶ para acceder al modo de dibujo, y luego presione ▲▼ para elegir el ítem deseado, presione los botones ▲▼ para ajustar.

3. Puede presionar el botón MENÚ en el control remoto para salir del menú OSD.

Modo de Dibujo: Presione ◀▶ para elegir. Las siguientes opciones están disponibles: "Estándar, Vívido, Suave, Óptimo, Usuario".

Brillo: Para ajustar el nivel de negro de imagen.

Contraste: Para ajustar el contraste de imagen.

Nitidez: Para ajustar el nivel de nitidez de imagen.

Color: (inactivo para PC) Para ajustar los colores, hacerlos más fuertes o débiles.

Matiz: Para ajustar matiz de imagen (Esta opción sólo está disponible para NTSC)

Tono de Color: (Puede elegir el color más cómodo para sus ojos): Normal, Cálido, Frío.

Normal: Para mantener el color original.

Cálido: Para ajustar blanco a un poco rojo.

Frío: Para ajustar blanco a un poco azul.

Comentario: Debe asegurarse de que "Modo de Dibujo" esté configurado a USUARIO para permitirle hacer estos ajustes. Los cambios hechos se guardarán automáticamente.

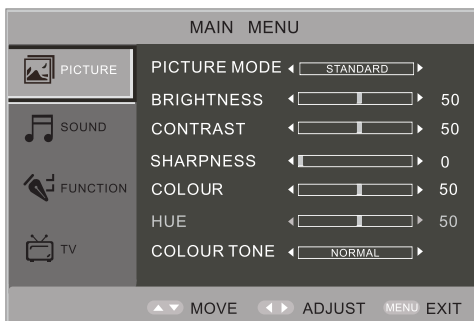

▶ Configurar Sonido

1. Puede presionar el botón MENÚ en el control remoto para acceder al menú OSD, luego presione los botones ▲▼ para elegir audio en el menú principal.

2. Puede presionar el botón ▶ para acceder al modo de sonido, y luego presione ▲▼ para elegir la opción deseada, presione ◀▶ para ajustar.

3. Puede presionar el botón MENÚ en el control remoto para salir del menú OSD.

Modo de Sonido: Presione ◀▶ para elegir. Las siguientes opciones están disponibles: "Estándar, Música, Discurso, Película, Usuario".

Balance: Para ajustar el efecto de Balance.

Tiple: Para ajustar el efecto de Tiple.

Bajo: Para ajustar el efecto de Bajo.

AVL: Para activar o desactivar el control automático de volumen.

Comentario: Debe asegurarse de que "Modo de Sonido" esté configurado a USUARIO para permitirle hacer estos ajustes. Los cambios hechos se guardarán automáticamente.

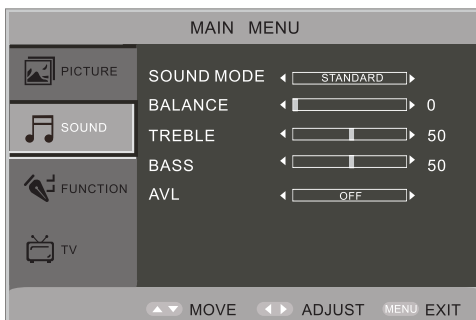

► Cómo usar menú OSD

► Configurar Función

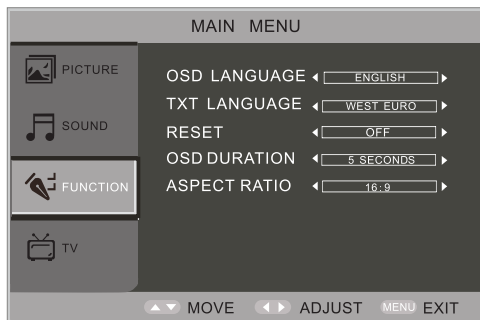

1. Puede presionar el botón MENÚ en el control remoto para acceder al menú OSD, luego presione los botones ▲▼ para elegir función en el menú principal.

2. Puede presionar el botón ► para configurar estos sistemas en esta página, y luego presione ◀ para elegir la opción deseada. Presione los botones ◀ ▶ para ajustar.

3. Puede presionar el botón MENÚ en el control remoto para salir del menú OSD.

Idioma OSD: Para elegir el idioma OSD.

Idioma TXT: EUROPA DEL OESTE, EUROPA DEL ESTE, RUSO, ÁRABE, PERSA.

Restaurar: Si elige este ítem, todos los ajustes se restaurarán a normal.

Duración OSD: Para configurar el tiempo de apagado del menú principal y menú de fuente: 5 Segundos, 10 Segundos, 15 Segundos, 20 Segundos, 25 Segundos, 30 Segundos.

Relación de Aspecto: Modo de visualización de pantalla, compatible con 16:9, 4:3, Auto.

Comentario: El "Restaurar" será configurado para cada modo.

► Configurar TV

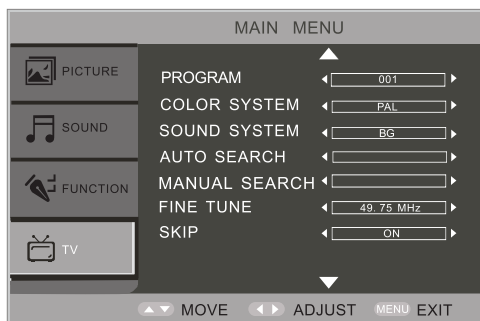

1. En el estado de fuente TV, puede acceder a la página de ajuste TV.

2. Puede presionar MENÚ en el control remoto para acceder al menú OSD, luego presione ▲▼ para elegir canal en el menú principal.

3. Puede presionar ► para acceder al modo de canal, y luego presione ▲▼ para elegir la opción deseada, presione ◀ ▶ para ajustar.

4. Puede presionar MENÚ en el control remoto para salir del menú OSD.

*Es inútil presionar ◀ en la opción de Búsqueda Automática.

Programa: Para exhibir número de canal o cambiar canal.

Sistema de Color: Para configurar el sistema compatible con color. Las siguientes opciones están disponibles: PAL, SECAM, AUTO.

Sistema de Sonido: Para configurar el sistema compatible con sonido. Las siguientes opciones están disponibles: BG, DK, I, L Auto.

Búsqueda Automática: Le permite buscar programa automáticamente.

Búsqueda Manual: Le permite buscar programa manualmente.

Ajustar: Si su señal TV no está intensa, para tener buena señal TV, puede ajustar la calidad de señal TV manualmente.

Saltar: Si quiere saltar canal, presione saltar activado. Para cancelar saltar, presione desactivado.

▶ Editar Canal

Después de acceder al menú de canal:

1. Puede presionar ▲▼ para elegir menú de Tabla de Programa, y luego presione ▶ para confirmar. La ventana de Tabla de Programa se exhibe.
2. Presione ▲▼ para elegir el número de programa que quiere editar.
3. Presione ROJO, VERDE, AMARILLO, AZUL en el control remoto para editar, luego presione ENTER para confirmar.
4. Puede presionar MENÚ en el control remoto para salir del menú OSD.

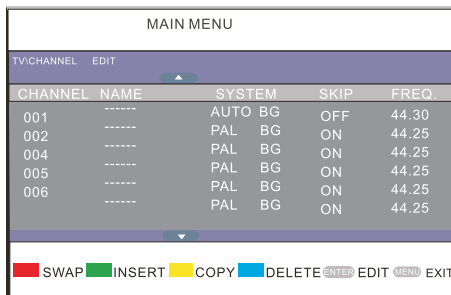

Editor de Canal: Presione ▲▼ para elegir el ítem que desea. Después de introducir el Nombre de Canal, puede presionar ▲▼, ◀▶ para elegir carácter, y luego presione ENTER para confirmar. Después de editar, puede elegir el menú OK, y luego presione ENTER para salir y guardar.

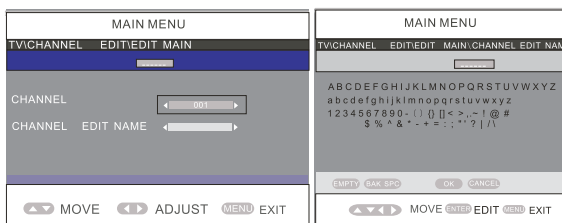

▶ Configurar PC

1. Al introducir fuente PC, puede ir a PC para configurar menú.
2. Puede presionar MENÚ en el control remoto para acceder al menú OSD, luego presione ▲▼ para elegir Ajuste PC en el menú principal.
3. Puede presionar ▶ para acceder al modo de ajuste PC, y luego presione ▲▼ para elegir la opción deseada, presione ◀▶ para ajustar.
4. Puede presionar MENÚ en el control remoto para salir del menú OSD.

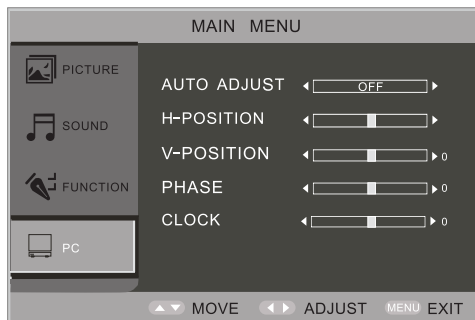

5. En operación de PC función, se dará instrucción más clara.

Auto Ajustar: Presione ◀▶, el sistema TV se ajusta en si mismo. Puede ajustar Posición H, Posición V, Fase y etc que hace la imagen en el centro y exhibirse mejor.

Posición H: Para ajustar la Posición H de la pantalla PC.

Posición V: Para ajustar la Posición V de la pantalla PC.

Fase: Cuando necesario, ajuste la fase del dibujo para evitar interferencia de dibujo.

Reloj: Presione ◀▶ para minimizar cualquier barra vertical o cinta visible en el fondo de pantalla.

► Configurar software de su PC (basado en Windows XP)

Los ajustes de visualización para un ordenador típico se exhiben abajo. Pero la pantalla en su PC es probablemente diferente, dependiendo de su versión particular de Windows y su tarjeta de vídeo particular. Pero incluso si su pantalla es diferente, la información básica de ajuste se aplicará en casi todos los casos.

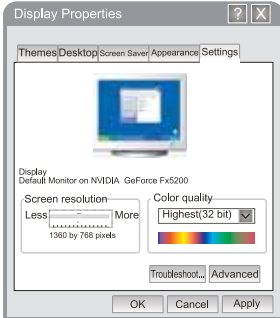

1. Primero, haga clic en "Panel de Control" en el menú de inicio Windows.
2. Cuando la ventana de panel de control aparezca, haga clic en "Apariencia y Temas" y una casilla de diálogo aparecerá.
3. Cuando la ventana de panel de control aparezca, haga clic en "Exhibir" y una casilla de diálogo aparecerá.
4. Nevegue al tabulador "Ajustes" en la casilla de diálogo. El ajuste de tamaño correcto (resolución): 1024 x 768.

Si una opción de vertical-frecuencia existe en su casilla de diálogo de ajuste, el valor correcto es "60" o "60 Hz". De otro modo, sólo haga clic en "Enter" para salir de casilla de diálogo.

► Modo de Visualización

Si la señal del sistema corresponde al modo de señal estándar, la pantalla se ajusta automáticamente. Si la señal del sistema no corresponde al modo de señal estándar, ajuste el modo refiriéndose a su guía de usuario de tarjeta de vídeo. De otro modo, podría no haber vídeo. Para los modos de visualización abajo, la imagen de pantalla ha sido optimizada por fabricante.

Resolución	Frecuencia Vertical (Hz)	Modo
640x480	60Hz 75Hz	VGA
800x600	60Hz 75Hz	SVGA
1024x768	60Hz 75Hz	XGA

► Configurar DTV

1. En el estado de fuente DTV, puede acceder a la página de ajuste TV.
2. Puede presionar MENÚ en el control remoto para acceder al menú OSD, luego presione ◀▶ para elegir DTV en el menú principal.
3. Puede presionar ◀▶ para acceder al modo DTV, y luego presione ▲▼ para elegir la opción deseada, presione ◀▶ para ajustar.
4. Puede presionar MENÚ en el control remoto para salir del menú OSD.

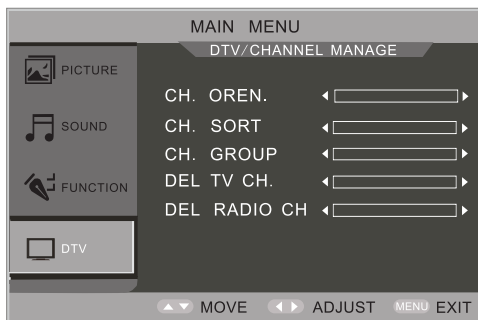
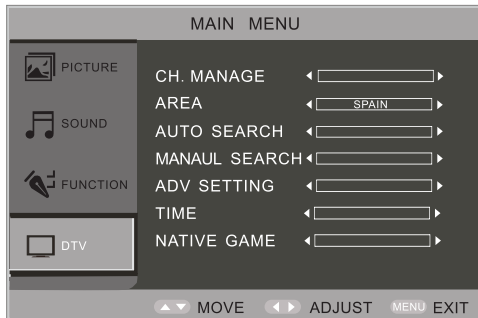

1. En el estado de fuente DTV, puede acceder a la página de ajuste TV.
2. Puede presionar MENÚ en el control remoto para acceder al menú OSD, luego presione ▲▼ para elegir DTV en el menú principal.
3. Puede presionar ◀▶ para acceder al modo DTV, y luego presione ▲▼ para elegir Ajuste Avanzado, presione ▶ para entrar.
4. Puede presionar MENÚ en el control remoto para salir del menú OSD.

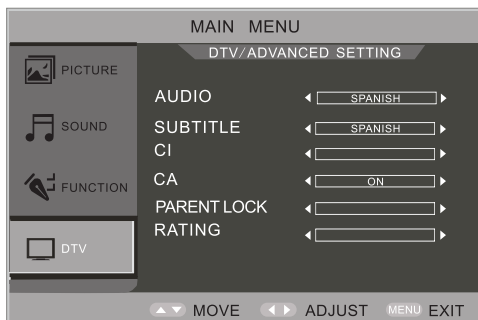

▶ Instrucción de función de fuente DTV

▶ Para elegir programa

Cuando la entrada actual está en estado DTV, presione MENÚ para acceder a la página DTV, antes de ir a selección automática, debe configurar AREA, luego puede elegir Búsqueda Automática. La búsqueda de área es inteligente y conveniente para elegir canal.

1. País (área) compatible:

Alemania / Inglaterra / Italia / Francia / España / Holanda / Taiwan / China / Noruega / Suecia / Finlandia / Grecia / Australia / Rusia / Irlanda / Dinamarca / Portugal

2. TV buscará todos los puntos y programas en este país (área) después de acceder a la página de búsqueda automática.

3. Durante la búsqueda automática TV, presione MENÚ para salir de este modo. Cuando todo termine, va a salir de esta página y se guarda el programa y se exhibe.

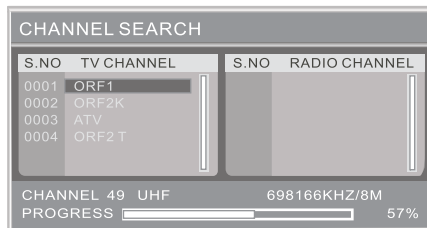

▶ Para elegir programa rápido

Durante reproducción DTV normal, presione ▲▼, puede elegir programa directamente. En la pantalla se exhibe abajo: Puede presionar ◀▶ para cambiar grupos de programa. Hay 8 opciones: Ninguno, Noticia, Ciencia, Deportes, Película, Niños, Música, Moda. Programa Favorito en este grupo se exhibirá en la pantalla, puede usar ▲▼ para elegir la opción deseada, luego presione ENTER para ver el programa. Para salir del menú, presione MENÚ.

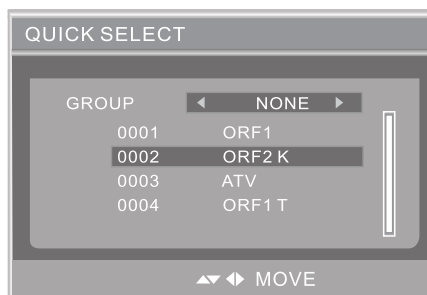

▶ Cambiar audio e idioma

Durante reproducción DTV normal, presione Idioma para exhibir la página de Multi Audio.

Puede presionar botones derecha o izquierda para elegir entre modos Estéreo →Izquierda →Derecha y el idioma de audio de la reproducción que se exhibe en el centro. Puede usar ▲▼ para elegir idioma, luego presione ENTER. También puede presionar MENÚ para salir de este menú.



► Instrucción de Función de Fuente DTV (continuación)

► EPG

Si quiere entender qué programa se reproducirá y tener información TV ahora o en el futuro, puede presionar EPG en el control remoto para acceder al menú EPG. Fecha y hora se exhibirán en la parte superior derecha, lista de programa se exhibirá a la izquierda. Lista de programa que se reproducirá a diferente hora se exhibirá a la derecha. Puede presionar botones izquierda o derecha para cambiar entre diferente programa a EPG. Información actual se exhibirá en la pantalla abajo.

Hay 3 modos:

Modo diario: Si quiere exhibir programas en modo diario, puede presionar ROJO para acceder a modo diario.

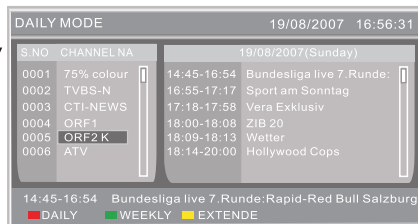

Modo semanal: Si quiere exhibir programa en modo Semanal, puede presionar VERDE para acceder al modo semanal.

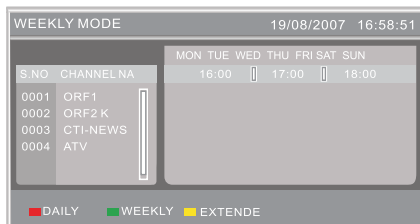

Modo extendido: Presione el botón AMARILLO, el menú extendido se exhibe en la pantalla y puede tener más información de esta página. Si presiona MENÚ, volverá al menú EPG.



► Cambiar DTV/Radio

Durante reproducción normal de programa, puede presionar DTV/RADIO para cambiar TV y radio.

► Instrucción de Función de Fuente DTV (continuación)

► Use los botones de número (0-9) para modificar este carácter con la tabla abajo.

	Botón Remoto	1	2	3	4	5	6	7	8	9	0	
	Presionar una vez	1	2	3	4	5	6	7	8	9	0	
Presionar botón ROJO	Presionar una vez	\$	A	D	G	J	M	P	T	W	SP	
	Presionar dos veces	#	B	E	H	K	N	Q	U	X	SP	
	Presionar tres veces	*	C	F	I	L	O	R	V	Y	SP	
	Presionar cuatro veces	i						S		Z	SP	
	Presionar cinco veces	-									SP	
	Presionar seis veces	@									SP	
Presionar botón AMARILLO	Presionar una vez	\$	a	d	g	j	m	p	t	W	SP	
	Presionar dos veces	#	b	e	h	k	n	q	u	X	SP	
	Presionar tres veces	*	c	f	i	l	o	r	v	Y	SP	
	Presionar cuatro veces	i						s		z	SP	
	Presionar cinco veces	-									SP	
	Presionar seis veces	@									SP	
	Presionar siete veces	/									SP	

► Clasificación de Canal

En el menú de clasificación de canal, puede presionar ▲▼ para elegir orden del programa, luego presione ► para entrar.

1. Area es el primer ítem, compatible con: Alemania, Inglaterra, Italia, Francia, España, Holanda, Taiwan, China, Noruega, Suecia, Finlanda, Grecia, Australia, Rusia, Irlanda, Dinamarca, Portugal, Polonia, Turquía, Singapur, Todo Area.

2. El segundo ítem es para elegir la lista por el orden de Codificar. Hay tres opciones: TODO, Libre, Codificar.

3. El tercer ítem para usuario para elegir. Hay 5 opciones: Todo, A a Z, Z a A, LCN+ y LCN-. Presione ENTER para elegir la opción deseada. Si quiere guardar este ítem, puede presionar ENTER de nuevo.

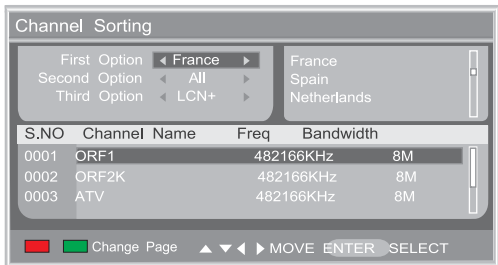

► Instrucción de Función de Fuente DTV (continuación)

► Grupo de Canal

En grupo de canal, puede presionar ▲▼ para elegir grupo, luego presione ► para acceder a esta página. Por ejemplo: en esta página, elija NO. y nombre de canal se exhibirá en la pantalla a la izquierda, y puede ver ítems de FAV y Grupo. Le dirá el estado de canal. Hay 8 modos: 1 Ninguno, 2 Noticia, 3 Ciencia, 4 Deportes, 5 Películas, 6 Niños, 7 Música, 8 Moda. Puede mover flecha para elegir canal, presione número correspondiente para configurar grupo. Presione ENTER para guardar, luego presione MENU para salir y Actualizado se exhibirá en la pantalla.

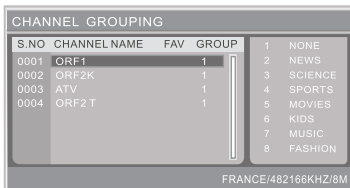

► Borrar Canal

En esta página, presione ▲▼ para borrar canal.

Borrar todos canales TV: Puede presionar ► para borrar todos los canales TV.

Borrar todos canales radio: Puede presionar ► para borrar todos los canales de radio.

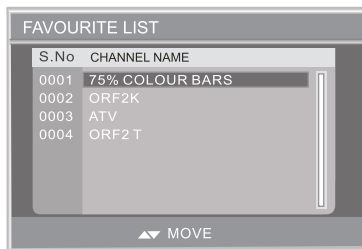

► Para elegir programa FAV

Durante la reproducción normal DTV, presione FAV para acceder a este menú. En la pantalla se exhibe abajo:

En esta página se exhibe FAV. Podemos ver el nombre de canal y saber el modo canal configurado por usuario. Puede usar ▲▼ para elegir la opción deseada, y presionar ENTER para entrar. También puede presionar DTV para salir de este menú.

► Hora

Al introducir DTV, presione MENÚ para abrir el menú principal y acceder al menú DTV. Puede elegir Hora. Puede ver el dibujo abajo. Use ▲▼ para elegir ítems deseados y ► para cambiar.

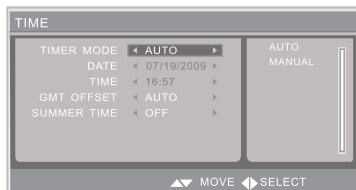

► Instrucción de Función de Fuente DTV (continuación)

Hay 3 ítems en la página de ajuste de hora.

1. Puede elegir modos AUTO o MANUAL.
2. Si elije modo MANUAL, puede configurar fecha y hora.
3. Fecha: Puede mover flecha a fecha, luego puede presionar botones izquierda o derecha para acceder a la página de calendario.
4. Año: Presione botón ROJO, luego presione botones izquierda o derecha para aumentar o decrementar.
5. Mes: Presione el botón VERDE, luego presione botones izquierda o derecha para aumentar o decrementar.

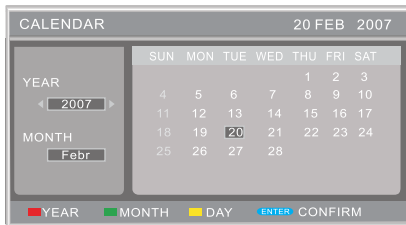

6. Día: Presione el botón AMARILLO, luego presione botones izquierda o derecha para mover la flecha para elegir la opción deseada.

7. Hora: Puede usar botones de número para configurar hora.

Si elije modo AUTO, puede configurar zona horaria y hora veranal.

Zona horaria: Puede mover flecha al ítem de zona horaria, presione el botón derecha para mover la flecha a ítem de zona horaria. Presione botones arriba o abajo para mover la flecha para elegir la opción deseada. Presione ENTER.

Ahorro: Puede Activar o Desactivar este modo.

Presione ENTER para guardar, luego presione MENU para salir y Actualizado se exhibirá en la pantalla.

► Juego Nativo

Al introducir DTV, presione MENU para abrir menú principal y acceder al menú DTV. Puede elegir Juego Nativo, luego presione ► para entrar. Puede ver el dibujo abajo.

Hay tres ítems: BoxMan, Tetris y HitRat.

Use ▲ ▼ para elegir el ítem que quiere reproducir. Por ejemplo, si elije BoxMan, puede ver la ventana abajo. Puede presionar MENU para salir.



► Instrucción de Función de Fuente DTV (continuación)

► Ajuste Avanzado

Al introducir DTV, presione MENÚ para abrir menú principal y acceder al menú DTV. Puede elegir ajuste avanzado, luego presione ► para entrar. Hay 6 ítems: Audio Preferido, Subtítulo Preferido, Bloqueo Paternal y Clasificación Paternal. Use ▲ ▼ para elegir el ítem que se reproducirá. Puede presionar MENÚ para salir.

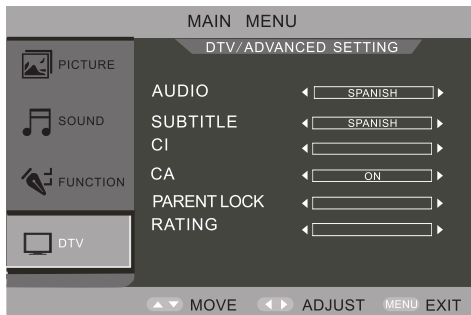

► Audio Preferido

En esta página, puede presionar ▲ ▼ para destacar Audio Preferido, luego presione ◀ ▶ para exhibir las opciones en orden.

Las siguientes opciones están disponibles: Holandés, Inglés, Francés, Alemán, Italiano, Español, Portugués, Danés y Checo.

► Subtítulo Preferido

En esta página, puede presionar ▲ ▼ para destacar Subtítulo Preferido, luego presione ◀ ▶ para exhibir las opciones en orden.

Las siguientes opciones están disponibles: Inglés, Francés, Alemán, Italiano, Español, Portugués, Danés, Checo y desactivado.

► Bloqueo Paternal

En esta página, puede presionar ▲ ▼ para elegir Bloqueo Paternal, luego presione ► para entrar.

La ventana abajo se exhibe: Contraseña inicial es 0000. Cambie su contraseña.

Introduzca la contraseña en la casilla de entrada de código usando los botones de número (0-9).

Introduzca nueva contraseña en la casilla de Introducir Nueva Contraseña usando los botones de número (0-9).

Introduzca la misma contraseña en la casilla de Confirmar Nueva Contraseña usando los botones de número (0-9).

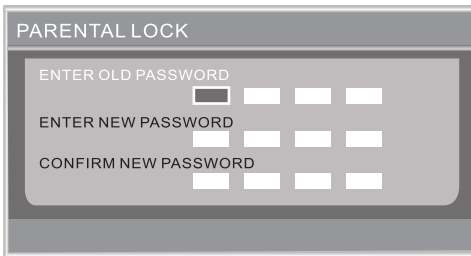

▶ Instrucción de Función de Fuente DTV (continuación)

▶ Función de teletexto

Botón	Descripción
Rojo	Presione este botón Rojo para acceder al ítem o página correspondiente.
Verde	Presione este botón Verde para acceder al ítem o página correspondiente.
Amarillo	Presione este botón Amarillo para acceder al ítem o página correspondiente.
Azul	Presione este botón Azul para acceder al ítem o página correspondiente.
TXT	Presione este botón para activar la función de Teletexto. Presione de nuevo para desactivarla.

Presione el botón (TXT) en el control remoto para activar la función de Teletexto. Para desactivar la función, presione el botón de nuevo.

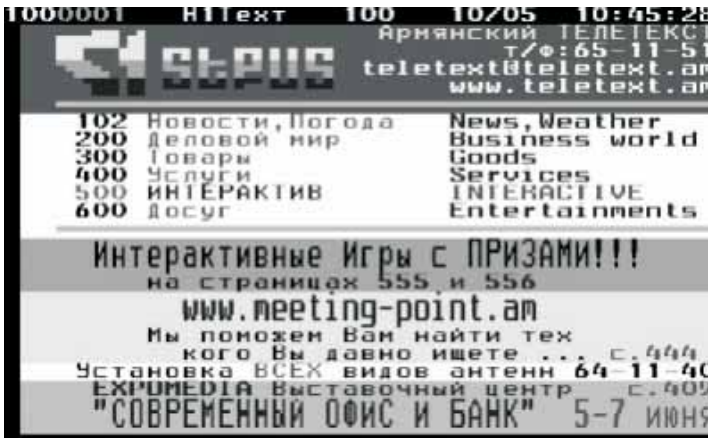

1. Presione el botón (TXT) para activar la función de Teletexto. Presione de nuevo para desactivarla.
2. Presione los botones de número para saltar a páginas diferentes.
3. Presione los botones (PR+/-) para ir a la página anterior o siguiente.

Nota:

1. En el estado de Teletexto, el botón de silencio no tiene efecto.
2. En Teletexto, el menú OSD no tiene efecto.

► Función de Grabación DTV (Digital TV)

Algunas características de Grabación y Reproducción

1. Grabación: Sólo sirve para estudio personal, investigación o disfrute, no se permite uso para transmisión comercial u otro propósito relacionado.
2. Equipo compatible: Es compatible con la mayoría de USB2.0 U-Disco/Disco duro (compatible con grabación y reproducción) en el mercado, (p.e. PCI/Nuslim-NEC chip/mo-star/AL cormicro/Samsung/Hitachi) y el formato de archivo es Fat32 (compatible con lectura y reproducción de tarjetas SD/MMC/MS).
3. Programa: Cualquier programa SD que el índice bit sea inferior a 6 Mbps, después de grabación, debe ser guardado por formato MPE3 y la extensión es .mpg.
4. Capacidad: El sistema es compatible con 4 particiones, y cada partición no más de 2TB. Es recomendable que el tamaño de cada partición sea hasta 120GB. (Notas: si USB HDD conectado tiene 4 particiones, luego la tarjeta insertada no se exhibirá.) Cada archivo grabado tiene el mayor tamaño de 3.8Gbyte (aproximadamente 4 horas), si sigue grabando el archivo más de 3.8Gbytes, el sistema generará un nuevo archivo automáticamente. Después de grabación, usuarios pueden elegir partición diferente para grabación, y la partición por defecto es la primera, pero la tarjeta no está disponible para grabación.

► Grabación Automática Rápida

En DTV, presione REC para comenzar la grabación automáticamente, luego "Grabación" aparecerá en la pantalla.

► Grabación Manual



1. Puede presionar REC para acceder al menú de grabación, y verá la ventana como en el dibujo a la izquierda.
2. En esta interfaz, puede presionar ▲▼ para elegir cualquier ítem deseado, luego presione ENTER para acceder al menú detallado de ajuste.

Gestor de Archivo

1. Presione ARRIBA/ABAJO para elegir Gestor de Archivo para entrar.
2. En esta interfaz, puede presionar los botones de color para ejecutar operación correspondiente. Por ejemplo: presione el botón rojo para reproducir el archivo seleccionado. Presione el botón verde para borrar el archivo seleccionado. Presione el botón amarillo para borrar todos los archivos. Presione el botón azul para ampliar/reducir el dibujo seleccionado.

Operación de Grabación

► Función de Grabación DTV (Digital TV)

► Lista de Aparato

1. Presione ARRIBA/ABAJO para elegir Aparato de Aparato para entrar.
2. En esta interfaz, puede presionar los botones de color para ejecutar la operación correspondiente.

► Suscribirse

Wakeup Timer

Timer NO. ◀ 1 ▶

Timer Mode ◀ Once ▶

Wakeup Channel ◀ BBC TWO ▶

Wakeup Date ◀ 06/10/2008 ▶

On Time ◀ 10:54 ▶

Duration ◀ 30:00 ▶

Off
Once
Daily
Weekly

▲ ▼ Move ◀ ▶ Select ENTER Save

1. Presione ▲ ▼ para elegir Suscribirse para entrar.

2. En esta interfaz, puede configurar los ítems correspondientes de grabación.

Temporizador Desactivado: Elija el Número de Temporizador.

Modo de Temporizador: Elija el Modo de Temporizador: Desactivar, Una vez, Diario, Semanal y Anual.

Canal de Despertar: Elija el Canal de Despertar.

Fecha de Despertar: Elija la Fecha de Despertar.

OnTime: Configure el tiempo de comienzo para grabación. (La hora debe referir a la hora que se exhibe en la parte superior derecha de Temporizador de Despertar, no la hora actual.)

Duración: Configure el tiempo de duración de grabación.

Nota: si hay 1 minuto que queda para temporizador de grabación, las siguientes indicaciones aparecerán:

1. En modo de encendido y DTV, la indicación "PREPARAR PARA GRABAR" aparecerá en la pantalla.
2. En el modo de encendido y no DTV, la unidad cambiará a modo DTV, luego la indicación "PREPARAR PARA GRABAR" aparecerá en la pantalla.
3. En modo de espera, la unidad activará modo DTV.

► Función de Reproductor de Medio DTV (Digital TV)

Al elegir el modo de entrada USB e introducir su USB, puede reproducir el USB. El formato de archivo compatible de reproducción de medio:

VÍDEO	AUDIO	FOTO	Native32game
MPEG1(*.DAT, VCCD1.0, VCD1.1, VCD2.0, SVCD) Máximo: 720*480*30 descording NTSC	MP3(*.mp3)	JPEG(*.JPG)	Login http://www.native32.com//download VD games
MPEG2(*.VOB, *.MPG) máximo: 720*480*30 descording NTSC MPEG4(AVI, Xvid con B-Marco, Xvid con Q-pel) no compatible con Divx Máximo: 720*480*30 descording NTSC			

► Función de Reproductor de Medio DTV (Digital TV)

► Reproductor de medio

Elija MEDIO en el Menú de Fuente para acceder a función de MultiMedio que incluye Reproductor de Película, Reproductor de Música, Reproductor de Foto, Native32Game, el usuario también puede presionar Medio (tecla caliente) en el control remoto para entrar, la interfaz de operación como abajo:

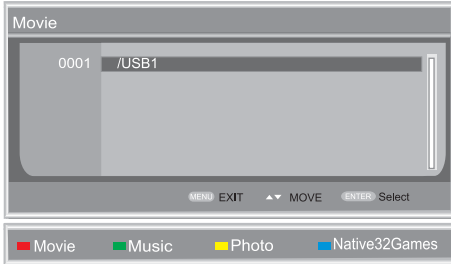

En esta página, puede presionar ▲▼ para elegir aparato disponible, luego presione Enter para confirmar la opción seleccionada.

Compatible con: Película, Música, Foto, Native32Game, por ejemplo:

Película: Presione botón ROJO.

Música: Presione botón VERDE.

Foto: Presione botón AMARILLO.

Native32Games: Presione botón AZUL.

1. Reproductor de Película

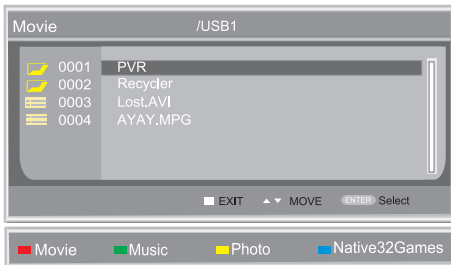

El usuario puede reproducir archivos de película vía el reproductor de película. En la interfaz a la izquierda puede presionar ▲▼ para elegir el archivo deseado y presione Enter para reproducir. Cuando la música está reproduciendo, puede operar como abajo:

Presione ▲▼ para reproducir archivo Anterior/Siguiente.

Presione Vol+/- para controlar volumen.

Presione || para reproducir/pausar la película.

Presione F.R./F.F. para avanzar/retroceder rápido en el archivo en reproducción.

Presione ■ para volver al menú superior.

2. Reproductor de música



El usuario puede reproducir archivos de música vía el reproductor de música. En la interfaz a la izquierda puede presionar ▲▼ para elegir el archivo deseado y presione Enter para reproducir. Cuando la música está reproduciendo, puede operar como abajo:

Presione ▲▼ para reproducir archivo Anterior/Siguiente.

Presione Vol+/- para controlar volumen.

Presione || para reproducir/pausar la música.

Presione F.R./F.F. para avanzar/retroceder rápido en el archivo en reproducción.

Presione ■ para volver al menú superior.

▶ Función de Reproductor de Medio DTV (Digital TV)

3. Reproductor de Foto

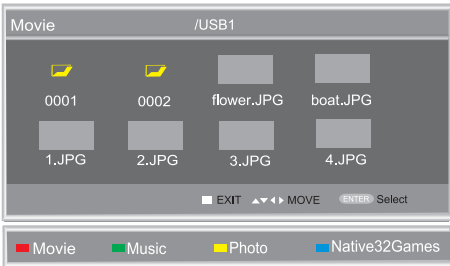

El usuario puede reproducir archivos de foto vía el reproductor de foto. En la interfaz a la izquierda puede elegir su foto deseada y presione ▲▼◀▶ para reproducir.

Cuando la música está reproduciendo, puede operar como abajo:

Presione ▲▼ para reproducir archivo Anterior / Siguiente.

Presione I-Girar/D-Girar para ajustar el ángulo de visualización.
Presione ■ para volver al menú superior.

4. Native32 Reproductor de Juegos

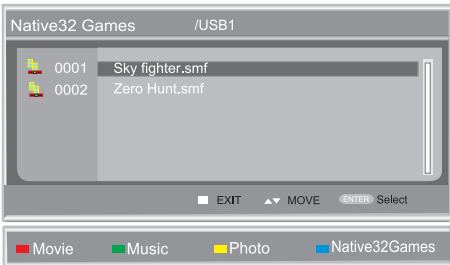

El usuario puede reproducir juegos vía el reproductor de foto. En la interfaz a la izquierda puede elegir su juego deseado y presione ▲▼ para reproducir.

Cuando la música está reproduciendo, puede operar como abajo:

Presione ▲▼◀▶ para reproducir juegos.
Presione ■ para volver al menú superior.

▶ Lector de Tarjeta y reproductor USB

El lector de tarjeta puede leer SD/MMC/MS 3 tipos de tarjetas y almacenamiento USB.

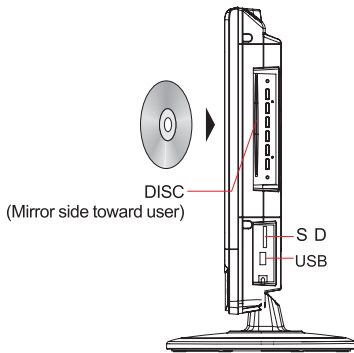

► Algunas características sobre grabación y reproducción

Grabación

Sólo sirve para estudio personal, investigación o disfrute, no permite uso para transmisión comercial u otros propósito relacionado.

Equipo compatible

Es compatible con la mayoría de USB2.0 U-Disco/duro-Disco (compatible con grabación y reproducción) en el mercado, (p.e.: PCI/Nuslim-NEC chip/mo-star/AL cormicro/Samsung/Hitachi) y el formato de archivo es FAT32, (compatible con lectura y reproducción de tarjetas SD/MMC/MS, no grabación/escritura).

Sobre Programa

Cualquier programa SD que el índice bit sea inferior a 6 Mbps, después de grabación, debe ser guardado por formato MPE3 y la extensión es .mpg.

Sobre Capacidad

El sistema es compatible con 4 particiones, y cada partición no más de 2TB. Es recomendable que el tamaño de cada partición sea hasta 120GB. (Notas: si USB HDD conectado tiene 4 particiones, luego la tarjeta insertada no se exhibirá.) Cada archivo grabado tiene el mayor tamaño de 3.8Gbyte (aproximadamente 4 horas), si sigue el archivo más de 3.8Gbytes, el sistema generará un nuevo archivo automáticamente. Después de grabación, usuarios pueden elegir partición diferente para grabación, y la partición por defecto es la primera, pero la tarjeta no está disponible para grabación.

Atención

Antes de configurar el Temporizador-grabar, debe insertar el U-disco o USB HDD, también durante grabación y reproducción, evite pintar en USB/TARJETA. De otro modo, el equipo será dañado.

Comprobar la Hora

La hora de Temporizador graba y EPG grabación depende de tiempo de stream. (Compruebe el tiempo de stream vía "Exhibir" o "Info").

Grabar

Compatible con TiSely REC, Timer REC y EPG REC. Hay 4 modos de temporizador en Modo de Temporizador, puede especificar el modo a Desactivar/Una vez/Diario/Semanal. Timer REC puede ser compatible con 8 suscripciones.

Operación CI

▶ Operación CI

▶ Cómo usar el CAM (Módulo de Acceso Condicional)

Inserte CAM en la ranura de Interfaz Común (CI) en dirección correcta.

Si tiene la Tarjeta Inteligente, inserte a CAM según la dirección en el chip de Tarjeta Inteligente como en el dibujo abajo.

Inserte CAM y módulo de Tarjeta Inteligente en la ranura CI de DTV.

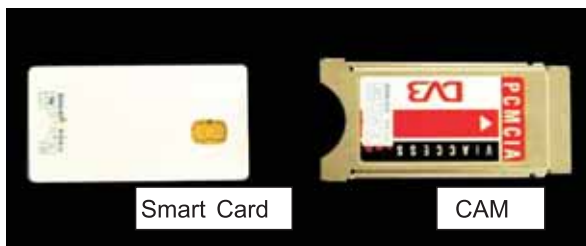

Nota: El DVD no tiene módulo CI (CAM y Tarjeta Inteligente), si necesita, compre del proveedor de servicio.

▶ Cómo buscar el programa codificado para ver

Al buscar programa codificado, debe insertar CAM y Tarjeta Inteligente, de otro modo “Scramble Channel” se exhibirá en la pantalla, y programa no se puede reproducir normalmente, como en el dibujo abajo.



Al insertar CAM correspondido, el sistema identificará automáticamente, luego descodifica y reproduce normalmente, como en el dibujo abajo. Puede guardar CAM en el DTV siempre, si está disponible.

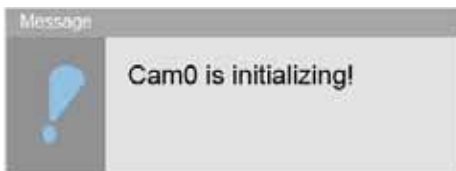

► Operación CI

Pero cuando esta Tarjeta Inteligente no corresponde al programa correcto que debe ser cargado, no right se exhibirá en la pantalla, significa que no tiene derecho a ver, como en el dibujo abajo.



► Cómo operar el CI

Presione MENU para acceder al menú principal, luego elija AdV. Setting, presione ► para entrar. Elija CI, presione ► para entrar.

El sistema DTV actual es compatible con una Ranura CI, si no se inserta CAM. "Not Insert" se exhibirá en la pantalla. Cuando inserta, el tipo de CAM se exhibirá. Puede presionar ENTER para acceder a la ventana de operación CAM.



Presione ▲▼ para elegir la ranura disponible, luego presione ENTER para entrar, luego la información detallada se exhibirá como en la ventana abajo.



Puede presionar ▲▼ para elegir el ítem deseado, luego presione ENTER para acceder a la ventana para más información. Por último, presione MENU para volver.

Nota: Hay ventana de operación diferente, si CAM es diferente.

▶ La operación actual a general CAM

Como pasos arriba, presione MENU para acceder al menú principal, elija TV SETUP, luego elija la tercera opción para elegir Advanced Setting, luego elija CI para acceder a la página de operación de CI.

▶ Información de Tarjeta Inteligente



Presione ▼ para elegir Smart Card Info, luego presione ENTER para entrar, la interfaz detallada como arriba.

Usuario puede comprobar la información básica de Smart Card, como Número de Tarjeta, Versión de interfaz, País, y etc.

Presione ▼ para elegir los ítems deseados, luego presione ENTER para acceder a examinar, después de comprobar, presione MENU para volver.

▶ Examinar la información CAM



▶ Cambiar Contraseña CA



Presione ▼ para elegir Cambiar CA PIN, luego presione ENTER para entrar, la ventana de operación como arriba.

Usuario puede modificar la contraseña CA. Al terminar, puede presionar MENU para volver.

► La operación actual a general CAM

► Cambiar Clasificación de Madurez



Presione ▼ para elegir Maturity Rating, luego presione ENTER para entrar, la ventana de operación como arriba.

Usuario puede configurar contraseña para restringir programa para adultos. Debe confirmar vía contraseña para entrar en este tipo de programa. Al terminar, puede presionar MENU para volver.

► Estado de Suscripción



Presione ▼ para elegir Subscription Status, luego presione ENTER para entrar, la ventana de operación como arriba.

Presione ►◀ para elegir ítem deseado, y presione ENTER para entrar y comprobar su estado de suscripción, como fecha de inicio, fecha de término, derecho.

Durante el horario, puede ver el programa, pero el programa codificado no está disponible. Por último, puede presionar MENU para volver.

► La operación actual a general CAM

► Mensaje



Presione ▼ para elegir ítem Message, luego presione ENTER para entrar, la ventana de operación como arriba.

Usuario puede comprobar la información publicada por el operador de Televisión, como advertencia de suscripción que se va a vencer, debe complementar pronto, y etc.

Por último, presione MENU para volver.

► Estado



Presione ▼ para elegir ítem de Estado, luego presione ENTER para entrar, la ventana de operación como arriba.

Usuario puede comprobar el monto que sobra actualmente. Después de comprobar, presione MENU para volver.

Nota: Muchos CAM tienen sus propios ajustes y operaciones especiales.

OPERACIÓN DE DVD

Aprete el botón Power en la TV ó el mando a distancia, luego aprete el botón TV/AV para seleccionar el modo de DVD. Si no hay disco en el reproductor de DVD la pantalla mostrará "NO DISC".

Colocar un disco

Inserte un disco con el lado de espejo hacia usted. Si el disco tiene doble cara, coloque el título que quiera hacia usted.

No toque la periferia de reproducción.

Coja el disco a los bordes con sus dedos y coloque el disco en la ranura. El reproductor llevará automáticamente el disco quitar "al" dentro del aparato.

Para sacar el disco, aprete el botón "▲" en la TV ó en el mando a distancia.

Reproducir

El contenido de cada disco varía, en cuanto a la forma en que el disco fue autorizado y qué características están incluidas. Algunos discos empiezan a reproducir tan pronto como hayan sido leídos, algunos necesitan seleccionar "Play" en el menú. Se ofrecen diferentes modos de reproducción, tales como, menú de reproducción y reproducción de secuencia, entre otros.

Reproducir Menú

1. Compatible con DVD, SVCD ó VCD2.0.
2. Si el disco es un DVD, ROOT MENU aparecerá en la pantalla. Si es SVCD ó VCD 2.0, por favour quitar apretar el botón MENU para ver el menú.
3. Cuando un disco de DVD está cargado, apretar los botones de flecha para seleccionar el artículo de menú que quiera elegir. Con SVCD ó VCD 2.0, apretar los botones numéricos para seleccionar una pista a reproducir.
4. Volver al Menú cuando está reproduciendo: Cuando está reproduciendo un disco DVD, apretar el botón MENU para volver al menú "ROOT". Cuando está reproduciendo un SVCD ó VCD, y el PBC es "on" apretar el botón MENU o RETURN para volver al menú del disco.

Reproducir Título

1. Compatible con discos DVD sólo.
2. Durante la reproducción de DVD, apretar el botón TITLE para demostrar el contenido de título del DVD.
3. Apretar los botones de flecha para seleccionar el título que quiera elegir, y apretar OK; también puede apretar los botones numéricos para elegir.
4. El reproductor DVD inicia con el capítulo 1 del título seleccionado.

Reproducción de Secuencia

1. Compatible con discos de DVD, SVCD, VCD, CD, HD-CD, WMA, Digital Audio disc /JPEG.
2. Cuando un disco de SVCD ó VCD está cargado y el PBC es "on", apretar el botón MENU una vez para apagar el PBC. El reproductor puede reproducir ahora en modo de secuencia. Para volver a encender el PBC apretar el botón MENU de nuevo.
3. Excepto los discos SVCD ó VCD, cuando está en el estado de parado, apretar el botón PLAY, el reproductor reproducirá en el modo de "Secuencia". Esto es para todos los discos compatibles.

Reproducción de Programa

1. Compatible con discos de DVD, SVCD, VCD, CD, HD-CD, WMA, Digital Audio disc/JPEG.
2. La opción de Program Playback le permite entrar en la orden con la que quiera reproducir los capítulos o pistas, máximo a 16.
3. Menú de Programa:
Si PBC está encendido, esta operación apagará el PBC mientras los capítulos/pistas se reproducen en orden programada.
4. Según el relieve, use los botones numéricos para entrar en los capítulos / pistas en el orden para usted desee reproducir. A continuación, pulse el botón PLAY o utilice los botones de flechas para resaltar "PLAY" y pulse OK. Los capítulos / pistas se reproducirán en el orden programado. Usted puede programar máximo 16 títulos / capítulos / pistas.
5. Según el indicador de dirección en el menú, puede pulsar botones de flechas para destacar donde desea entrar.
6. Durante la reproducción del programa, si el botón de programa está reprimido, el orden y los contenidos de programa se mostrarán en la pantalla, y la Reproducción de Programa se detendrá; También puede pulsar STOP y PLAY para reanudar la reproducción normal
7. Notas:
Para eliminar la orden de programa, use los botones de flecha a destacar el artículo "CLEAR" , después aprete OK.
Para modificar la orden de programa, use los botones de flecha para destacar el artículo que quiera cambiar y entre en el nuevo capítulo/ pista que quiera programar directamente.
8. El indicador de programa en la pantalla y el capítulo/pista que está reproduciendo se iluminará

Operación Adicional Seleccionar Pistas

1. Compatible con discos de DVD, SVCD, VCD, CD, HD-CD, WMA, Digital Audio disc/JPEG.
2. Cuando reproduzca un disco de DVD, aprete los botones numéricos en el menú o página de título para seleccionar pistas; Durante la reproducción de DVD, puede introducir los números de título que desee directamente.
3. Durante la reproducción secuencia de un disco de SVCD o VCD, aprete los botones numéricos para seleccionar pistas. (Durante la reproducción de Programa y cuando el PBC está encendido, puede sólo apretar el botón Prev/ Next a elegir.)
4. Como para CD, HD-CD, discos, aprete los botones numéricos directamente para seleccionar pistas.
5. Cuando reproduzca discos de WMA, DIGITAL AUDIO DISC /JPEG, aprete los botones numéricos para seleccionar diferentes pistas en la lista de pista actual.

Saltar Pistas

1. Compatible con discos de DVD, SVCD, VCD, CD, HD-CD, WMA, Digital Audio disc/JPEG.
2. Para saltar adelante al comienzo del siguiente título/capítulo/pista en un disco, apriete NEXT en el mando a distancia o el lado derecho del reproductor.
3. Para saltar atrás al comienzo del anterior título/capítulo/pista en un disco, apriete PREV en el mando a distancia o el lado derecho del reproductor.

Reproducción a Cámara Rápida/Lenta Multivelocidad

1. Compatible con discos de DVD, SVCD, VCD, CD, HD-CD, WMA, Digital Audio disc/JPEG.

2. Apretar el botón Multispeed Fast/Slow en el mando a distancia durante la reproducción para buscar en un disco. Multispeed Fast/Slow tiene cuatro velocidades: x2, x4, x8, x20. Con cada consecutiva, apretar el botón, la velocidad se subirá. Si apreta el botón cinco veces, Fast Multispeed Fast/Slow volverá a la reproducción normal.
3. Durante la reproducción de DVD, cuando Multispeed Fast/Slow llegue al inicio del siguiente título/ capítulo, se restaurará a la reproducción normal; Durante la reproducción de DVD o VCD con PBC encendido, cuando Fast Forward Play llegue al inicio de la siguiente pista, se volverá a la reproducción normal.

Reproducción a cámara lenta multifase

1. Compatible con discos de DVD, SVCD, VCD, CD, HD-CD, WMA, Digital Audio disc/JPEG.
2. Multifase lenta tiene seis velocidades: 1/2, 1/3, 1/4, 1/5, 1/6, 1/7 de la reproducción de velocidad normal al apretar el botón "SLOW" consecutivamente cuando reproducen discos.
3. Cuando apreta el botón PLAY o SLOW 7 veces el reproductor volverá a la reproducción normal.

Freeze Frame

1. Compatible con discos de DVD, SVCD, VCD, CD, HD-CD, WMA, Digital Audio disc/JPEG.
2. Durante la reproducción de CD, HD-CD, WMA ó DIGITAL AUDIO DISC/JPEG, apete PAUSE una vez para detener la reproducción; Aprete el botón de nuevo para restaurar la reproducción normal.

Usar la Característica de Repetir

1. Compatible con discos de DVD, SVCD, VCD, CD, HD-CD, WMA, Digital Audio disc/JPEG.
2. Cuando está reproduciendo un disco, aprete el botón REPEAT una vez y la barra de repetir aparecerá a mostrar el modo de repetición.
 - a) En modo de reproducción secuencia de SVCD, VCD, CD, HD- CD, WMA, ó DIGITAL AUDIO DISC/JPEG. Apretar el botón REPEAT de Nuevo para encender el modo de repetir. Hay tres opciones de repetición: Off , Track Repeat y Disc Repeat. Con cada consecutivo apretando el botón, el modo de repetición se cambia. Si apreta el botón cuatro veces, el modo de repetición se circulará y volverá a OFF.
 - b) En reproducción de DVD, aprete el botón REPEAT de nuevo para encender el modo de repetición. Hay tres opciones de: Off, Chapter Repeat y Title Repeat. Con cada consecutivo apretando el botón, el modo de repetición se cambia. Si apreta el botón cuatro veces, el modo de repetición se circulará y volverá a OFF.
 - c) En reproducción de WMA, DIGITAL AUDIO DISC /JPEG, aprete el botón de Repetir de nuevo para encender el modo de repetición. Hay cuatro opciones de repetición: Off, Track Repeat, Directry Repeat, y Repetir Disc Repeat. Con cada consecutivo apretando el botón, el modo de repetición se cambia. Si apreta el botón cinco veces, el modo de repetición se circulará y volverá a OFF.

Usar la Característica de Pantalla

1. Compatible con discos de DVD, SVCD, VCD, CD, HD-CD, WMA, Digital Audio disc/JPEG.
2. Cargar y reproducir DVD (dos páginas)
 - Apretar el botón DISPLAY una vez para mostrar la primera página:
 - "Disc Type, Title * / * (el título reproducido / títulos totales), Chapter * / * (el capítulo reproducido / capítulos totales), Elapsed Time of the Disc".
 - Apretar el botón de Nuevo para mostrar la segunda página:
 - "Language * / * (el número serial del lenguaje reproducido /la cantidad de lenguajess opcionales) u Off, Language Type, Audio Type, Subtitle * / * (el número serial del subtítulo reproducido /la cantidad de subtítulos opcionales) u Off, Angle * / * (el número serial del ángulo reproducido /la cantidad de ángulos opcionales) u Off".

- Apretar el botón por la tercera vez, el menú de pantalla se desvanece.
3. Cargar y reproducir discos de SVCD (dos páginas)
- Apretar el botón DISPLAY una vez para mostrar la primera página:
"Disc Type, Track */* (la pista reproducida / pistas totales), Mute, PBC, Repeat Mode, Elapsed Time de la Pista Reproducida".
 - Apretar el botón de nuevo para mostrar la segunda página:
 - "Language */* (el número serial del lenguaje reproducido / la cantidad de lenguajes opcionales) u Off, Language Type, Audio Type, Subtitle */* (el número serial del subtítulo reproducido / la cantidad de subtítulos opcionales) u Off".
 - Apretar el botón por la tercera vez, el menú de pantalla se desvanece.
4. Cargar y reproducir VCD
- Apretar el botón DISPLAY una vez para mostrar la primera página:
"Disc Type, Track */* (la pista reproducida / pistas totales), Mute, PBC, Repeat Mode, Elapsed Time de Pista Reproducida".
 - Apretar el botón de nuevo, el menú de pantalla se desvanece.
5. Cargar y reproducir discos de CD, HD-CD, WMA, DIGITAL AUDIO DISC / JPEG
- Apretar el botón DISPLAY una vez para mostrar la primera página:
 - "Disc Type, Track */* (la pista reproducida / pistas totales), Mute, Repeat Mode, Elapsed Time de la Pista Reproducida".
 - Apretar el botón de nuevo, el menú de pantalla se desvanece.

Usar la Característica de Búsqueda

1. Compatible con discos de DVD, SVCD, VCD, CD, HD-CD.
2. Usted puede utilizar función de búsqueda para seleccionar un título / capítulo / pista o ir a un punto en un título. En primer lugar, pulse el botón GOTO en el control remoto para abrir el menú de búsqueda y entrar en el estado de edición. En segundo lugar, pulse los botones de flecha para resaltar la opción de título / capítulo / pista o tiempo; En tercer lugar, utilice los botones numéricos para introducir el título / capítulo / pista que desea reproducir o el tiempo transcurrido al que desea ir en ese título. Por último, pulse el botón OK para iniciar la reproducción.
- Por ejemplo, entrando 01:23:56 empezará la reproducción de una hora, veintitrés minutos y cincuenta y seis segundos en el título.

3. Notas

- a) Esta característica no funciona en modo de Reproducción de Programa.
- b) Si PBC está encendido, se apagará automáticamente cuando empiece la reproducción de búsqueda.
- c) Al reproducir discos de WMA, DIGITAL AUDIO DISC / JPEG, la característica de búsqueda no funciona.

Cambiar la Pista de Sonido ó Lenguaje

1. Compatible con discos de DVD, SVCD, VCD, CD, HD-CD, WMA, Digital Audio disc / JPEG.
2. Apretar el botón LANGUAGE para demostrar la pista de sonido actual.
- a) Apretar el botón para cambiar entre pistas de sonido.
 - b) Apretar el botón de nuevo para ir a la próxima pista de sonido.
3. Al reproducir un disco SVCD ó VCD, hay cinco pistas de sonido: Stereo (L/R), L/L, R/R, L/L Auto A/D Detect, y R/R Auto A/D Detect. Con cada consecutiva, apretar el botón, la pista de sonido cambia. Si apreta el botón seis veces, la pista de sonido circular se volverá a Estéreo.

Operación de DVD

1. Al reproducir un disco de CD, HD-CD, WMA, ó DIGITAL AUDIO DISC, hay tres: Stereo (L/R), L/L, y R/R.
5. Al reproducir un disco de DVD ó SVCD, presione el botón LANGUAGE para demostrar el lenguaje actual, aprete el botón de nuevo para cambiar al siguiente lenguaje si el disco tiene diferentes lenguajes.

Subtítulos

1. Compatible con discos de DVD, SVCD .
2. Apriete el botón SUBTITLE en el mando a distancia una vez, y la barra de información de subtítulo aparecerá
3. Cuando un DVD o SVCD está grabado con subtítulos, puede usar la característica de subtítulo para visualizar los subtítulos en pantalla. Por configuración original, subtítulos son apagados. La barra de información mostrará Subtitle Off.
4. Para mostrar subtítulos, aprete el botón SUBTITLE de nuevo. El lenguaje preconfigurado con su correspondiente número de serie se mostrará en la barra de información y subtítulos se mostrará en ese lenguaje. Con cada consecutivo, apretando el botón SUBTITLE, el subtítulo cambiará.
Por ejemplo, "Language Icon: [1 English DTS 6CH] ó [Off]" (la disponibilidad de subtítulos depende del disco) . Para apagar subtítulos, aprete el botón SUBTITLE hasta se muestre Subtitle Off.

Silenciar Salida de Audio

1. Compatible con discos de DVD, SVCD, VCD, CD, HD-CD, WMA, Digital Audio disc/JPEG.
2. Presionando el botón MUTE le permite reducir el sonido a un modo silencioso, y el ícono de "MUTE" mostrará en la pantalla. Apretar el botón de nuevo o apretar el botón Vol +/- para volver a la condición normal.
3. Si el reproductor no tiene sonido, compruebe que "Mute" no está encendido.

Zoom para Imagen de Vídeo

1. Compatible con discos de DVD, SVCD, VCD, JPEG.
2. La función Zoom le permite aumentar la imagen del vídeo.
3. Apretar ZOOM repetidamente para activar la función y elegir el factor de zoom que quiera: Zoom 2, Zoom 3, Zoom 4, Zoom 1 /2, Zoom 1 /3, Zoom 1/4, Zoom Off.

Repetir un Específico Segmento en Disco que Defina

1. Compatible con discos de DVD, SVCD, VCD, CD, HD-CD, WMA, Digital Audio
2. Durante la reproducción normal o rápida, aprete el botón A-B una vez, REPEAT "A" aparecerá en la pantalla. Esto indica el punto inicial del bucle.
3. Aprete A-B de nuevo, REPEAT A-B se mostrará. Ésto indica el punto final del bucle.
4. El segmento se repetirá ahora hasta cuando aprete el botón "REPEAT" de nuevo para apagar la característica.
5. Aprete A-B de nuevo para cancelar los puntos del bucle.
6. Cuando reproduzca un disco SVCD, VCD, ó CD, puede repetir un segmento específico sólo en una pista. Cuando la siguiente pista empiece, A-B Repeat se apagará automáticamente.
7. Cuando reproduzca un disco de DVD, puede repetir un segmento específico solo en un título.

Disco de Audio Digital

1. Compatible con discos de Audio Digital
2. El reproductor buscará directorio de disco automáticamente y mostrará los contenidos en la pantalla.

3. El reproductor empezará a reproducir la primera pista del directorio seleccionado.
4. Para cambiar los directorios usar los botones de dirección.

Operación del Sistema

La operación del sistema definirá la configuración del aparato, estas definiciones se almacenarán hasta que las cambie de nuevo.

Pasos Generales para la configuración del Menú

1. Pausar ó Parar el reproductor. Aprete **SETUP** en el mando a distancia. El Manú Principal se mostrará, como abajo.

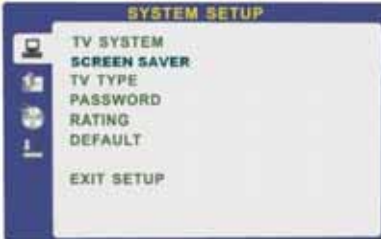

2. Apretar los botones ▲ / ▼ para seleccionar el ícono de la sección deseada, por ejemplo "TV System" y apretar ► a abrir esa sección.
3. Apretar ▲ / ▼ para seleccionar el artículo deseado y nuevamente apretar ► para abrir esa sección.
4. Apretar ▲ / ▼ para seleccionar el artículo deseado y luego apretar "Enter" para seleccionar la nueva configuración.
- 5 Para salir del menú, aprete "SETUP" ó ▲ / ▼ para seleccionar EXIT SETUP y luego apretar "ENTER"

Especificación del Menú

1. CONFIGURACIÓN DEL SISTEMA

Las opciones de configuración del sistema están

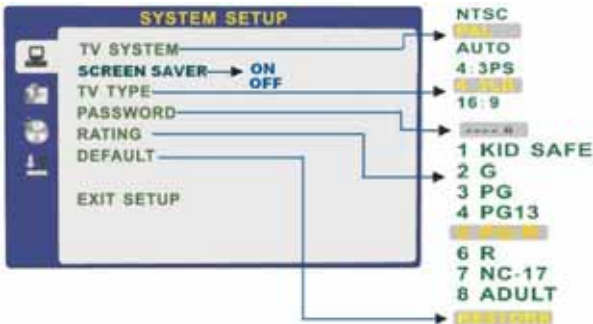

Bar quality in the graphics.

SISTEMA DE

De acuerdo con el sistema de color de su TV, normalmente está puesto a AUTO ó PAL.

SCREEN SAVER

Gire el protector de pantalla en o fuera.

CONTRASEÑA

La opción de contraseña se inicializa como bloqueado. Usted no puede fijar el límite de las calificaciones ó cambiar la contraseña. Para habilitar estas funciones debe desbloquear la contraseña. La contraseña predeterminada es "0000". Usando el botón CH, desplazar el cursor a "PASSWORD", pulse el botón ► e introducir "0000". Verá que el símbolo de candado se abra. Ahora puede cambiar la VALORACIÓN ó poner un nuevo número de contraseña.

Si el símbolo de bloqueo es azul debe presionar el botón ► para entrar en el campo de bloqueo, el símbolo de bloqueo cambiará a amarillo, puede ahora introducir un nuevo número de 4 dígitos. Por favor recordar o escribir la nueva contraseña y guardarla con seguridad.

RATING

El Rating es una característica de calificación límite característica, como las puntuaciones de película. Esto le ayuda a controlar qué DVD ve la familia. Hay 8 niveles de selección, desde KIDS SAFE hasta ADULT.

Adult es la selección de "reproducir todos".

2. CONFIGURACIÓN DE IDIOMA

Las opciones de configuración de idioma están ilustradas abajo:



- OSD LANGUAGE: La pantalla OSD estará en el idioma que ha seleccionado.
- AUDIO LANG: Si el disco que está reproduciendo tiene el lenguaje que ha seleccionado, se pondrá el audio en ese lenguaje.
- SUBTITLE LANG: Si el disco que está reproduciendo tiene el lenguaje que quiera, puede seleccionar esta opción en el Menú ó usar el botón "SUBTITLE" en el Mando a Distancia. También puede apagar esta función.
- MENU LANG: Si el disco que está reproduciendo tiene el lenguaje que quiera, puede seleccionar esta opción.

3. CONFIGURACIÓN DE AUDIO

Las opciones de configuración de audio están ilustradas abajo:



- Seleccione la opción AUDIO OUT, y aprete los botones de flecha a elegir el modo de salida de audio que prefiera. Aprete ENTER para confirmar; Hay 3 modos de salida de audio opcional: SPDIF/OFF, SPDIF/RAW, y SPDIF/PCM. SPDIF/RAW es para amplificadores con un decodificador digital incorporado. SPDIF/PCM sirve para amplificadores sin decodificador digital incorporado.
- KEY: Use el botón ▲ / ▼ para mover y ajustar el tono.

4. CONFIGURACIÓN DIGITAL

Las opciones de configuración de vídeo están ilustradas abajo:

- DYNAMIC RANGE: Use el botón ▲ / ▼ para mover y ajustar el rango.
- DUAL MONO: Elegir el modo del salida de audio. Hay cuatro modos: STEREO, MONO L, MONO R, MIX MONO.

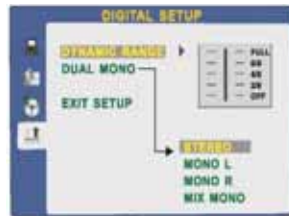

INVESTIGACIÓN DE AVERÍA Y CONSEJO

Antes de llamar a nuestro centro SAS, por favor comprobar si puede resolver las averías por su cuenta.

Averías	Control
No señal	Comprobar si todos los cables están enchufados correctamente. Comprobar que el cable de antena está seguramente fijado. Comprobar que ha seleccionado la entrada correcta, use el botón SOURCE para navegar entre selecciones de entrada.
No color	Seleccionar TV MENU en el RCU. Ajustar el contraste, el color y el brillo.
Imagen demostrada doble o múltiple	Puede ser el causado por una disturbancia de onda eléctrica de otro TV, ordenafor, máquina de juego ó radio.
Nieve en pantalla en modo de TV	Los cables de la antena no están enchufados correctamente.
El mando a distancia no funciona	Comprobar la polaridad y alineación de las pilas. Comprobar que el sensor del mando a distancia no está tapado.
No Subtítulos	No todos los programas tienen subtítulos. Comprobar si el programa que está viendo lleva subtítulos.
No sonido	Asegurar que no ha apretado el botón MUTE en el panel o el mando a distancia. Comprobar el nivel de volumen del TV LCD. Comprobar el nivel de volumen y la tecla MUTE en cualquier dispositivo que ha conectado con la TV. Comprobar el botón Audio en el Mando a distancia.
NO DVD	Asegurar si el aparato TV está conectado al modo de DVD.
Reproductor DVD no funciona correctamente.	Asegurar que el disco está correctamente insertado en el reproductor. Asegurar que el disco no está dañado y con el correcto formato. Por favor espere con paciencia porque algunos discos necesitan mas tiempo para reproducirse.

ESPECIFICACIONES

Tamaño de Pantalla	19Inch	
Tipo de Pantalla	TFT LCD	
Resolución	1440 X 900	
Brillo	300 cd/m ²	
Color	16.7 M	
Ratio de Contraste	800 : 1	
Ratio de Aspecto	16:10	
ENTRADA AC	AC100-240V, 50/60HZ ≤ 60W	
Sistema de TV	PAL/SECAM	
Formato Entrada Vídeo	PAL/NTSC	
Entrada Antena	Toma de antena estándar 75Ω	
Salida Audio	L/R 3 W x 2	
Entrada	Vídeo	Vídeo 1.0Vp-p 75Ω
	S-Vídeo	Y:1.0Vp-p±3db C:1.0Vp-p±3db
	Vídeo SCART	Vídeo 1.0Vp-p 75Ω
	SCART RGB	R G B 1.0Vp-p 75Ω
	PC	800X600/60HZ 1024X768/60HZ 1440X900/60HZ
	Audio(video/s-video/PC)	R/L 200mVrms (max3.0Vp-p) 20kΩ RCA
	Audio (SCART)	R/L 200mVrms(max 3.0Vp-p)20KΩ
Salida	Vídeo SCART	Vídeo 1.0 Vp-p 75Ω
	SCART Audio L/R	R/L 200mVrms (max3.0Vp-p) 20KΩ
	Grabadora de vídeo	MPEG2(Sólo para DTV, Soporte USB para función de grabadora)
Formato Físico del Disco	DVD/CD/VCD/MP3/JPEG/CD-R/RW DVD±R/RW/DIVX	
Formato Salida Vídeo del DVD	PAL/NTSC	
Peso	4.5kgs	
Dimensiones (con soporte)	480(L)x230(W)x420(H)	

Este manual sirve sólo para su referencia, cualquier cambio al diseño y especificaciones no se avisará.

Condiciones de garantía

1. Para la tramitación de la garantía todo producto deberá ser **entregado a IJOY EUROPE perfectamente embalado**, preferiblemente en su propio **embalaje original**, junto con todos los accesorios, manuales, cables y drivers que pudiera contener en origen. En caso contrario, IJOY EUROPE no se hará cargo de los desperfectos que se puedan ocasionar durante el transporte.
2. Para poder tramitar la GARANTIA será necesario una copia del **Justificante de compra**, preferiblemente **una copia de la FACTURA original**.
3. La reparación de los productos se realizará conforme al problema reportado por el cliente, es por tanto primordial por parte del cliente **indicar de forma clara y lo más específica posible donde se encuentra la incidencia**, para poder solventarla de manera correcta. En el caso de que no exista avería, se podrán aplicar gastos de diagnosis y envío.
4. El cliente deberá haber realizado una copia de seguridad de los datos ya que durante el proceso de reparación puede existir la posibilidad, de que los datos sean borrados. En cualquier caso **IJOY EUROPE no se hace responsable de la pérdida de información contenida en discos duros**, así como de cualquier accesorio no original, ya sean, **baterías, tarjetas de memoria, CDs, DVDs**
5. En el caso de la imposibilidad de reparación del material, **el producto podrá ser sustituido por otro de características similares o superiores**, teniendo en cuenta el estado en el que llegue el mismo; como marcas de uso, etcétera. En cualquier caso el producto de sustitución siempre habrá sido testado para comprobar su correcto funcionamiento.
6. **La garantía cubre únicamente los fallos causados por deficiencias de fabricación**, por tanto no cubre daños por mal uso, modificación o daños físicos por accidente de cualquier naturaleza u ocasionadas por el cliente. **NO POSEEN GARANTÍA**: Accesorios, piezas sometidas a un desgaste por uso natural. La garantía **quedará anulada** cuando el producto fuera objeto de una **utilización diferente para la cual fue concebida**.
7. En el caso de fallos en puntos de pantalla llamados **"píxeles muertos o brillantes"**, de las pantallas de TFT, **la norma (ISO 13406/2), establece un número máximo de puntos, para declararse las pantallas como defectuosas**. Por tanto se seguirá esta normativa como guía, para la consideración de un equipo como defectuoso.
8. **Las fuentes de alimentación, cargadores y baterías solo tendrán una garantía limitada de 6 meses** siempre y cuando hayan sido operadas dentro de las condiciones establecidas para un correcto funcionamiento y no hayan sido sometidas a sobre tensiones y/o sobrecargas.
9. **Será necesario** que: el equipo tenga el **número de serie legible**; que el **precinto de seguridad de la garantía se encuentre sin manipular y en perfecto estado**; que el equipo disponga de todas las etiquetas de cualquier componente del mismo **para poder tramitar la GARANTIA**.
10. El período de garantía comienza en el momento de la adquisición del producto. La reparación o sustitución del mismo no dará lugar a una **prorrogación del período cubierto por garantía**.
11. En el caso de que el **producto no esté cubierto por la garantía**, el **presupuesto de reparación deberá ser aprobado por el cliente**. En caso de **no asentimiento del presupuesto**, el cliente, **deberá abonar los gastos** que hubieran podido ocasionarse **por diagnosis, manipulación y transporte**.
12. Una vez reparado **el producto y tras la notificación al cliente**, este **dispondrá de 10 días laborables para la recogida del mismo**. Una vez pasado este período se podrá cobrar una tarifa de almacenamiento diario establecida en función del volumen.

