

Design Touch-Musik-Center mit Docking Station für iPhone/iPod

MEDION®

MEDION® LIFE® P64060 (MD 82656)



Made for



iPod



iPhone

iPod/iPhone sind Markenzeichen der Apple Inc. in den USA
und anderen Ländern
iPhone nicht im Lieferumfang enthalten

Bedienungsanleitung

Inhaltsverzeichnis

Geräteüberblick	5
Vorderseite	5
Rückseite	7
Seite	8
Fernbedienung.....	9
Sicherheitshinweise.....	11
In dieser Anleitung verwendete Warnsymbole und Signalwörter.....	11
Bestimmungsgemäßer Gebrauch	12
Aufstellort	12
Stromversorgung	13
Allgemein.....	14
Netzanschluss zugänglich lassen	14
Reinigung und Pflege	14
Laserklasse	15
Hinweis zur elektrostatischen Aufladung	15
Sicherer Umgang mit Batterien.....	15
Ohrhörer	16
Vorbereitung	17
Lieferumfang prüfen	17
Batterie in die Fernbedienung einlegen	17
Batterie wechseln	17
Backup-Batterie	18
Aufstellung und Anschlüsse	18
Gerät aufstellen	18
Antennenanschluss	19
Lautsprecheranschluss	20
Eingänge.....	21
Kopfhörer anschließen	22
Grundfunktionen.....	23

- Sensortasten 23
- Ein-/Ausschalten – POWER 23
- Uhr stellen..... 24
- Automatisches Ausschalten – SLEEP..... 25
- Automatisches Ein- und Ausschalten – TIMER..... 25
- Allgemeine Bedienfunktionen 27
 - Betriebsart wählen 27
- iPod-Betrieb 29
- Radio 30
 - Sender einstellen..... 30
 - Sendersuchlauf 30
 - Sender speichern und aufrufen 30
 - Stereo-/Monoempfang..... 31
- CD-/USB-/Speicherkartenbetrieb..... 32
 - Abspielbare Datenträger..... 32
 - Abspielbare Formate 32
 - CDs einlegen und entnehmen..... 33
 - Wiedergabefunktionen..... 34
 - Abspielreihenfolge programmieren 35
- Wenn Störungen auftreten 37
- Reinigung 38
- Technische Daten 39
- Entsorgung..... 40

Geräteüberblick

Vorderseite

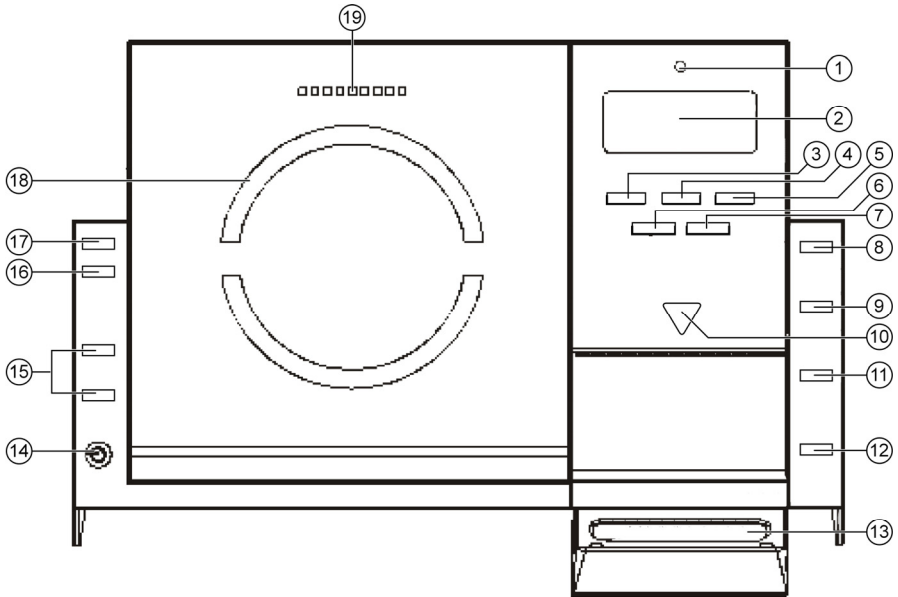

1. IR-Sensor für Fernbedienung
2. Display
3. SKIP/TUNE ◀◀ / ▼: Medien – vorheriger Titel/
Sendersuchlauf rückwärts/Ordnersuche abwärts
4. SKIP/TUNE ▶▶ / ▲: Medien – nächster Titel/
Sendersuchlauf vorwärts/Ordnersuche aufwärts
5. PLAY/PAUSE ▶ / ||: Wiedergabe starten/unterbrechen
6. CLOCK/DISPLAY: Zwischen RDS-Anzeige und Uhrzeitanzeige
wechseln
7. ■ / MENU: Wiedergabe stoppen/
Menü aufrufen (iPod-Betrieb)
8. IPOD/CD: iPod- oder CD-Betrieb einstellen
9. TUNER: Radiobetrieb einstellen

10. IPOD: Betriebs-LED
11. AUX/USB/SD: AUX-IN-, USB- oder SD-Kartenbetrieb einstellen
12. STANDBY/ON: Gerät vom Standby-Modus einschalten und wieder in den Standby-Modus schalten
13. iPod Ladeschale: „Docking Station“ für ein iPod Gerät¹
14. Kopfhörerbuchse 3,5 mm Klinke
15. VOLUME +/-: Lautstärke einstellen
16. SELECT/REPEAT: Auswahl bestätigen (iPod-Betrieb)/ Wiederholfunktion einstellen
17. OPEN/CLOSE: Diskfach öffnen/schließen
18. Diskfach
19. Sensor-LED: Blinkt wenn die Sensortasten gedrückt werden

¹ Gilt für die Musikwiedergabe der aktuellen iPod/iPhone Modelle, ausgenommen iPod shuffle.

iPod, iPhone sind Markenzeichen der Apple Inc. in den USA und anderen Ländern.

“Made for iPod”, “Made for iPhone” bedeutet, dass ein elektronisches Zubehör speziell zur Verbindung mit iPod, iPhone nach Apple Leistungsstandards vom Hersteller entwickelt und zertifiziert wurde. Apple ist für die Handhabung des Gerätes, sowie für die Einhaltung von Sicherheits- und gesetzlichen Bestimmungen, nicht verantwortlich.

Rückseite

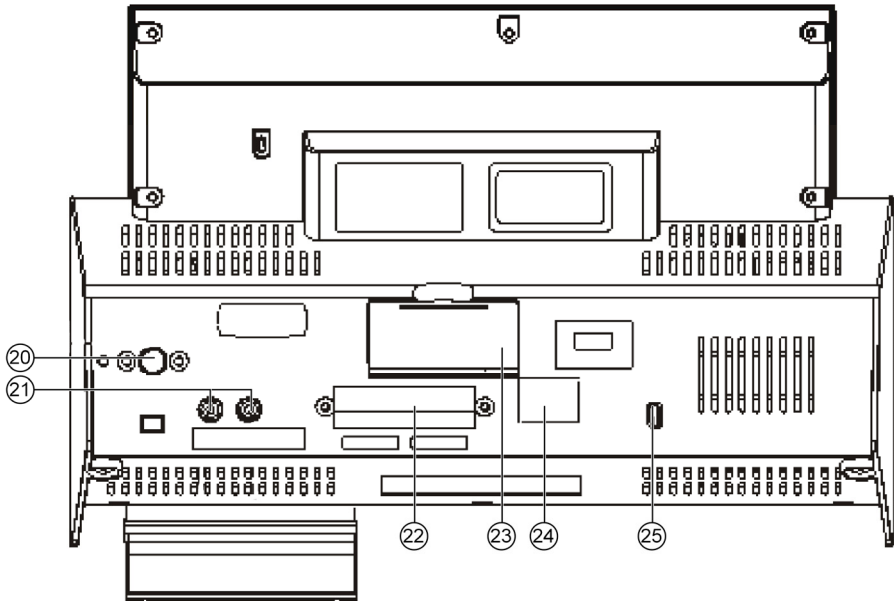

- 20. Antennenanschluss
- 21. AUX R/L: Audioeingänge Rechts/Links für ein externes Gerät
- 22. Lautsprecheranschlüsse
- 23. Batteriefach für Backup-Batterie
- 24. Netzschalter: Gerät in den Standby-Modus schalten/ ausschalten
- 25. Netzkabel

Seite

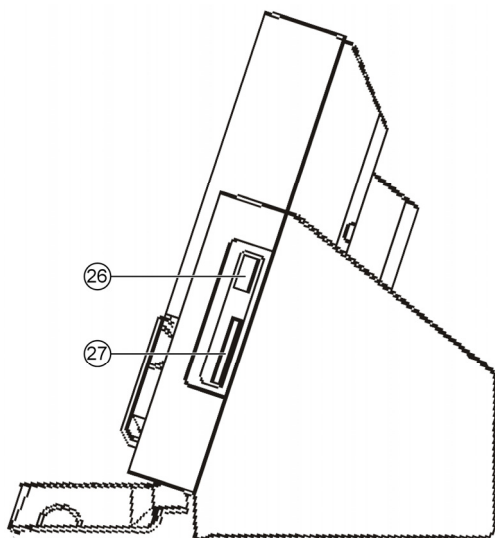

26. USB-Anschluss

27. Kartensteckplatz für SD-Speicherkarten

Fernbedienung

1. STANDBY: Gerät vom Standby-Modus einschalten und wieder in den Standby-Modus schalten
2. IPOD/CD: iPod oder CD Betrieb einstellen
3. BACKLIGHT: Displaybeleuchtung ein/aus
4. SELECT/REPEAT: Auswahl bestätigen (iPod-Betrieb)/ Wiederholfunktion einstellen
5. SKIP : Medien – vorheriger/nächster Titel;
Im Radiobetrieb zum nächsten/ vorherigen gespeicherten Sender
6. RANDOM: Zufällige Wiedergabe einstellen
7. PROGRAM: Programmierte Wiedergabe einstellen
8. X-BASS: Bassverstärkung einstellen
9. TIMER: Timerfunktion einstellen
10. VOLUME : Lautstärke einstellen
11. TUNER: Radiobetrieb einstellen
12. OPEN/CLOSE: Diskfach öffnen/schließen
13. AUX/USB/SD: AUX-IN-, USB- oder SD-Kartenbetrieb einstellen
14. CLOCK/DISPLAY: Zwischen RDS-Anzeige und Uhrzeitanzeige wechseln
15. PLAY/PAUSE: Wiedergabe starten/unterbrechen
16. / MENU: Menü aufrufen (iPod-Betrieb)
17. INTRO: Anspielfunktion
18. PS/FOL/MENU / : Senderspeicherplätze auswählen, Ordner anwählen (MP3 Wiedergabe)

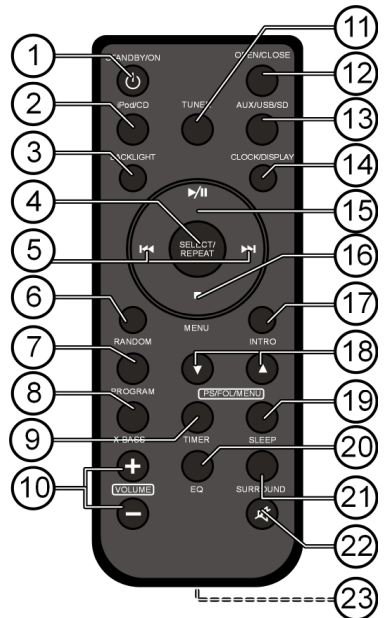

19. SLEEP: Abschaltfunktion einstellen
20. EQ: Equalizerfunktion einstellen
21. SURROUND: Raumklang einstellen
22. MUTE: Stummschaltung ein/aus
23. Batteriefach

Sicherheitshinweise



Lesen Sie unbedingt diese Anleitung aufmerksam durch und befolgen Sie alle aufgeführten Hinweise. So gewährleisten Sie einen zuverlässigen Betrieb und eine lange Lebenserwartung Ihres Gerätes. Halten Sie diese Anleitung stets griffbereit in der Nähe Ihres Gerätes. Bewahren Sie die Bedienungsanleitung gut auf, um sie bei einer Veräußerung des Gerätes dem neuen Besitzer weitergeben zu können.

In dieser Anleitung verwendete Warnsymbole und Signalwörter

	GEFAHR! Warnung vor unmittelbarer Lebensgefahr! WARNUNG! Warnung vor möglicher Lebensgefahr und/oder schweren irreversiblen Verletzungen!
	VORSICHT! <i>Hinweise beachten, um Verletzungen und Sachschäden zu vermeiden!</i> ACHTUNG! <i>Hinweise beachten, um Sachschäden zu vermeiden!</i>
	HINWEIS! Weiterführende Informationen für den Gebrauch des Gerätes!
	HINWEIS! Hinweise in der Bedienungsanleitung beachten!
	WARNUNG! Warnung vor Gefahr durch elektrischen Schlag!

Bestimmungsgemäßer Gebrauch

Das Gerät dient zum Abspielen von Tonmedien (CDs, MP3-Datenträger, USB-Geräte und Speicherkarten) sowie zum Radioempfang. Darüber hinaus können Sie in der Ladeschale iPod Geräte zum Aufladen und zur Wiedergabe von Audiodaten anschließen. Benutzen Sie das Gerät zu keinem anderen Zweck.

Das Gerät ist nicht dafür bestimmt, durch Personen (einschließlich Kinder) mit eingeschränkten physischen, sensorischen oder geistigen Fähigkeiten oder mangels Erfahrung und/oder mangels Wissen benutzt zu werden, es sei denn, sie werden durch eine für ihre Sicherheit zuständige Person beaufsichtigt oder erhalten von ihr Anweisungen, wie das Gerät zu benutzen ist. Kinder sollten beaufsichtigt werden, um sicherzustellen, dass sie nicht mit dem Gerät spielen.

Aufstellort

- Stellen und betreiben Sie alle Komponenten auf einer stabilen, ebenen und vibrationsfreien Unterlage, um Stürze des Gerätes zu vermeiden.
- Setzen Sie das Gerät keinen Erschütterungen aus. Erschütterungen können der empfindlichen Elektronik schaden.
- Achten Sie darauf, dass keine direkten Wärmequellen (z. B. Heizungen) auf das Gerät wirken.
- Es dürfen keine offenen Brandquellen (z. B. brennende Kerzen) auf oder in der Nähe des Gerätes stehen.
- Achten Sie darauf, dass die Lüftungsschlitze nicht verdeckt sind, damit immer eine ausreichende Belüftung gewährleistet ist.
- Stellen Sie keine Gegenstände auf die Kabel, da diese sonst beschädigt werden könnten.
- Halten Sie einen Mindestabstand von ca. 10 cm nach oben und um das Gerät herum zwischen Wänden und Gerät ein. Sorgen Sie für eine ausreichende Belüftung.
- Betreiben Sie Ihr Gerät nicht im Freien, da äußere Einflüsse wie Regen, Schnee etc. das Gerät beschädigen könnten.

- Halten Sie mindestens einen Meter Abstand von hochfrequenten und magnetischen Störquellen (Fernsehgerät, Lautsprecherboxen, Mobiltelefon usw.), um Funktionsstörungen zu vermeiden.
- Bei großen Temperatur- oder Feuchtigkeitsschwankungen kann es durch Kondensation zur Feuchtigkeitsbildung innerhalb des Gerätes kommen, die einen elektrischen Kurzschluss verursachen kann.



WARNUNG!

Versuchen Sie auf keinen Fall, das Gerät selber zu öffnen und/oder zu reparieren. Es besteht die Gefahr des elektrischen Schlags!

Wenden Sie sich an unser Service Center, wenn Sie technische Probleme mit Ihrem Gerät haben.

Stromversorgung



ACHTUNG!

Auch bei ausgeschaltetem Netzschalter sind Teile des Gerätes unter Spannung. Um die Stromversorgung zu Ihrem Gerät zu unterbrechen oder das Gerät gänzlich von Spannung frei zu schalten, trennen Sie das Gerät vollständig vom Netz.

- Schließen Sie das Gerät nur an gut erreichbare und leicht zugängliche Netzsteckdosen 230 V ~ 50 Hz an. Sie müssen im Notfall das Gerät sofort vom Netz trennen können
- Ziehen Sie das Netzkabel stets am Stecker aus der Steckdose, ziehen Sie nicht am Kabel.
- Ziehen Sie während eines Unwetters oder wenn das Gerät für längere Zeit nicht benutzt wird, den Netzstecker aus der Steckdose und das Antennenkabel aus der Antennenbuchse.
- Ziehen Sie bei längerer Abwesenheit oder Gewitter den Netzstecker und das Antennenkabel ab.
- Wickeln Sie das Kabel für den Betrieb vollständig ab.
- Knicken oder quetschen Sie das Netzkabel nicht.
- Verwenden Sie keine Verlängerungskabel, um Stolperfallen zu vermeiden.

- Achten Sie darauf, dass das Netzkabel nicht mit heißen Gegenständen oder Oberflächen in Berührung kommt.

Allgemein

- Stellen Sie keine mit Flüssigkeit gefüllten Gefäße, wie z. B. Vasen, auf das Gerät oder in die nähere Umgebung und schützen Sie alle Teile vor Tropf- und Spritzwasser. Das Gefäß kann umkippen und die Flüssigkeit kann die elektrische Sicherheit beeinträchtigen.
- Ziehen Sie bei Beschädigungen des Steckers, der Anschlussleitung oder des Gerätes sofort den Stecker aus der Steckdose.
- Das Gerät ist nur für den privaten Gebrauch und nicht für den Betrieb in einem Unternehmen der Schwerindustrie konzipiert.

Warten Sie mit dem Anschluss des Geräts, wenn das Gerät von einem kalten in einen warmen Raum gebracht wird. Das dabei entstehende Kondenswasser kann unter Umständen das Gerät zerstören. Wenn das Gerät Zimmertemperatur erreicht hat, kann es gefahrlos in Betrieb genommen werden

Netzanschluss zugänglich lassen



Schließen Sie das Gerät nur an eine gut erreichbare Steckdose (230 V ~ 50 Hz) an, die sich in der Nähe des Aufstellorts befindet. Für den Fall, dass Sie das Gerät schnell vom Netz nehmen müssen, muss die Steckdose frei zugänglich sein.

Bei Gewitter, oder wenn Sie das Gerät längere Zeit nicht benutzen möchten, nehmen Sie es vom Netz.

Reinigung und Pflege

- Bevor Sie das Gerät reinigen, ziehen Sie unbedingt immer zuerst den Netzstecker.
- Verwenden Sie für die Reinigung nur ein trockenes, weiches Tuch. Benutzen Sie keine chemischen Lösungs- und Reinigungsmittel, weil diese die Oberfläche und/oder die Beschriftungen des Geräts beschädigen können.

Laserklasse



Das Gerät ist ein Laserprodukt der Klasse 1. Das Gerät ist mit einem Sicherheitssystem ausgerüstet, das das Austreten von gefährlichen Laserstrahlen während des normalen Gebrauchs verhindert. Um Augenverletzungen zu vermeiden, manipulieren oder beschädigen Sie niemals das Sicherheitssystem des Geräts.

Die Fernbedienung besitzt eine Infrarot-Diode der Klasse 1. Betrachten Sie die LED nicht mit optischen Geräten.

Hinweis zur elektrostatischen Aufladung

Sollte das Gerät aufgrund elektrostatischer Aufladung nicht ordnungsgemäß funktionieren, setzen Sie das Gerät zurück, indem Sie es vorübergehend vom Netz trennen.

Sicherer Umgang mit Batterien

Die Fernbedienung wird mit Batterien betrieben. Beachten Sie hierzu folgende Hinweise:

Batterien können brennbare Stoffe enthalten. Bei unsachgemäßer Behandlung können Batterien auslaufen, sich stark erhitzen, entzünden oder gar explodieren, was Schäden für Ihr Gerät und ihre Gesundheit zur Folge haben kann. Bitte befolgen Sie unbedingt folgende Hinweise:

- Halten Sie Kinder von Batterien fern. Sollten versehentlich Batterien verschluckt worden sein, melden Sie dies sofort Ihrem Arzt.
- Prüfen Sie vor dem Einlegen der Batterien, ob die Kontakte im Gerät und an den Batterien sauber sind, und reinigen Sie diese gegebenenfalls.
- Laden Sie niemals Batterien (es sei denn, dies ist ausdrücklich angegeben). Es besteht Explosionsgefahr!
- Schließen Sie die Batterien niemals kurz.

- Zerlegen oder verformen Sie Batterien nicht. Ihre Hände oder Finger könnten verletzt werden oder Batterieflüssigkeit könnte in Ihre Augen oder auf Ihre Haut gelangen. Sollte dies passieren, spülen Sie die entsprechenden Stellen mit einer großen Menge klaren Wassers und informieren Sie umgehend Ihren Arzt.
- Setzen Sie Batterien niemals übermäßiger Wärme (wie Sonnenschein, Feuer oder dergleichen) aus.
- Vertauschen Sie niemals die Polarität. Achten Sie darauf, dass die Pole Plus (+) und Minus (-) korrekt eingesetzt sind, um Kurzschlüsse zu vermeiden.
- Entfernen Sie Batterien aus Ihrem Gerät, wenn dieses über einen längeren Zeitraum nicht benutzt wird.
- Ersetzen Sie alle verbrauchten Batterien in einem Gerät gleichzeitig mit neuen Batterien des gleichen Typs.



VORSICHT!

Nehmen Sie ausgelaufene Batterien sofort aus dem Gerät. Vermeiden Sie Kontakt mit Haut, Augen und Schleimhäuten. Spülen Sie die mit Batteriesäure betroffenen Stellen sofort mit reichlich klarem Wasser und suchen Sie umgehend einen Arzt auf. Es besteht Ätzgefahr durch Batteriesäure!

- Entfernen Sie verbrauchte Batterien sofort aus dem Gerät. Es besteht erhöhte Auslaufgefahr.
- Entfernen Sie die Batterien aus Ihrem Gerät, wenn dieses über einen längeren Zeitraum nicht benutzt wird.

Ohrhörer



VORSICHT!

Hohe Lautstärke bei der Verwendung des Ohrhörers kann zum Verlust des Hörsinnes führt. Bevor Sie den Ohrhörer aufsetzen, stellen Sie die Lautstärke auf ein Minimum! Ihr Gehör kann Schaden nehmen, wenn es zu lange oder zu plötzlich hohen Lautstärken ausgesetzt wird.

Vorbereitung

Lieferumfang prüfen



ACHTUNG!

Halten Sie Verpackungen von Kindern fern. Es besteht Erstickungsgefahr!

Vergewissern Sie sich beim Auspacken, dass folgende Teile mitgeliefert wurden:

- Micro-Audio-System
- 2 Lautsprecher
- Fernbedienung
- UKW-Antenne
- Diese Bedienungsanleitung und Garantiekarte

Batterie in die Fernbedienung einlegen

- ▶ Im Auslieferungszustand ist die Batterie bereits in der Fernbedienung eingelegt. Ziehen Sie zum Aktivieren den Isolationsstreifen mit der Aufschrift „Bitte vor Gebrauch entfernen“ an der Unterseite der Fernbedienung heraus.

Batterie wechseln

Die Fernbedienung benötigt eine Knopfzellen-Batterie 3 V, CR2032.



WARNUNG!

Explosionsgefahr bei unsachgemäßem Auswechseln der Batterien.

Ersatz nur durch denselben oder einen gleichwertigen Batterietyp.

- ▶ Drücken Sie auf die Verriegelung und ziehen Sie das Batteriefach heraus.
- ▶ Entnehmen Sie die leere Batterie und entsorgen Sie diese bei einer Sammelstelle für Altbatterien.
- ▶ Legen Sie die neue Batterie vom Typ CR 2032 mit dem Pluspol nach oben in das Fach ein. Achten Sie unbedingt auf die richtige Polarität (+/-).
- ▶ Schieben Sie das Fach wieder ein

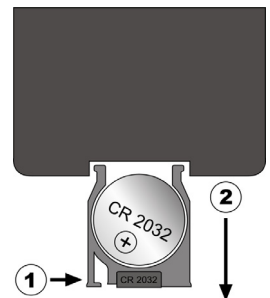

Backup-Batterie

Damit die Uhrzeit gespeichert bleibt, wenn Sie das Gerät vom Netz nehmen, können Sie zwei Batterien (Typ Micro LR03/R03/AAA; nicht im Lieferumfang enthalten) in das Batteriefach auf der Rückseite einlegen.

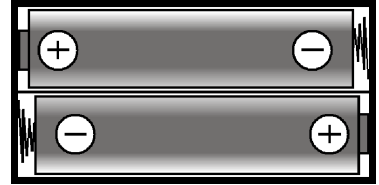

- ▶ Ziehen Sie den Netzstecker heraus.
- ▶ Nehmen Sie den Deckel des Batteriefachs ab.
- ▶ Legen Sie die Batterien ein. Achten Sie dabei auf die Polarität (+/-).
- ▶ Schließen Sie das Batteriefach und verbinden Sie den Netzstecker wieder mit einer Netzsteckdose AC 230 V ~ 50 Hz.

Stellen Sie die Uhr, wenn die Batterie bereits eingelegt ist, um die Uhrzeit bei Unterbrechung des Netzbetriebs im Speicher zu behalten.

Aufstellung und Anschlüsse

Gerät aufstellen

- Stellen Sie die Geräte auf eine ebene, feste Oberfläche. Beachten Sie hierzu auch die Sicherheitshinweise auf Seite 11.

Einige aggressive Möbellacke können die GummifüÙe der Geräte angreifen. Stellen Sie das Gerät ggf. auf eine Unterlage.



ACHTUNG!

Wenn Sie Anschlüsse an ein externes Gerät vornehmen, ziehen Sie vorher die Netzstecker aller Geräte ab!

Antennenanschluss

Für den Radioempfang verbinden Sie ein Antennenkabel mit dem Antennenanschluss am Gerät.

- Eine Wurfantenne ist mitgeliefert. Schließen Sie die Wurfantenne an und richten Sie sie für den besten Empfang aus (1).
- Alternativ können Sie ein Antennenkabel verwenden, das Sie mit dem entsprechenden Anschluss in der Wand verbinden (2).

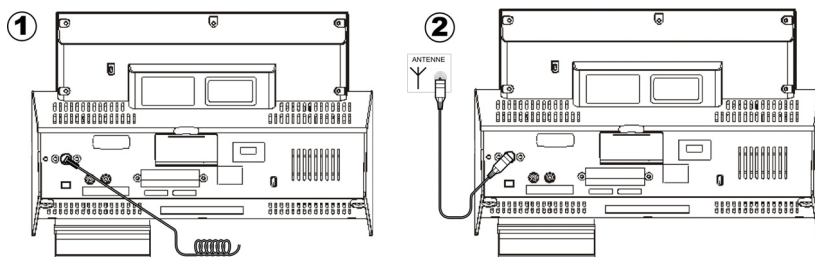

Lautsprecheranschluss

- ▶ Schalten Sie das Gerät mit dem Betriebsschalter aus.
- ▶ Stellen Sie sicher, dass das Gerät nicht mit dem Stromnetz verbunden ist.
- ▶ Schließen Sie die markierten Kabel der Lautsprecher an die entsprechenden Anschlüsse am Gerät an.
- ▶ Verbinden Sie die Lautsprecher-Kabel mit den entsprechenden Anschlüssen auf der Geräte-Rückseite:

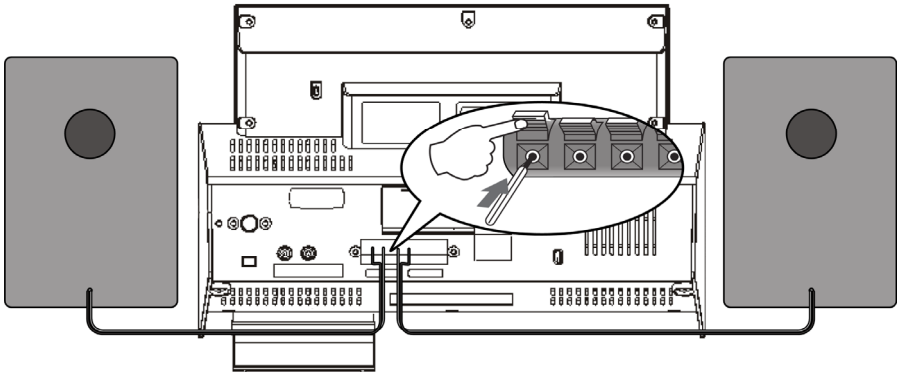

- ▶ Verbinden Sie die blanken Enden der Lautsprecherkabel mit den farblich entsprechend gekennzeichneten Buchsen auf der Rückseite des Geräts.
- ▶ R (rechts) steht für das Kabelpaar des rechten Lautsprechers L (links) ist für das Kabelpaar des linken Lautsprechers.
- ▶ Drücken Sie auf einen Riegel und halten diesen gedrückt
- ▶ Schieben Sie die Ader des Lautsprecherkabels in den Lautsprecheranschluss über dem Riegel.
- ▶ Wiederholen Sie die letzten drei Schritte für die anderen drei Lautsprecherkabel.

Eingänge

Audiosignale eines externen Geräts wiedergeben

Das Gerät verfügt über einen analogen Toneingang für den Anschluss externer Audiogeräte.

- ▶ Schließen Sie ein Stereo-Cinchkabel an die Buchsen AUX R/L am Gerät und an die entsprechenden Ausgänge am externen Gerät an.

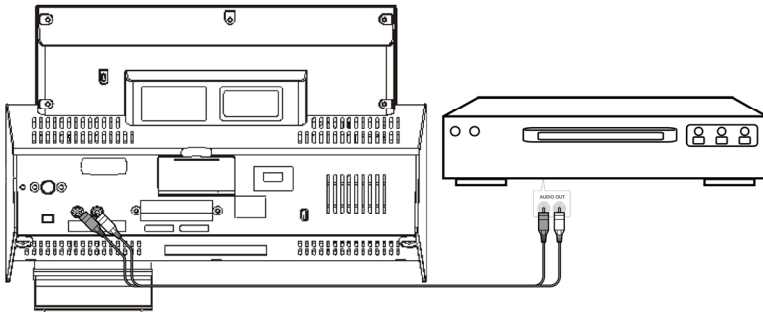

USB-Anschluss

- ▶ An den USB-Anschluss an der rechten Seite des Geräts können Sie ein USB-Gerät, wie z. B. einen MP3-Player, anschließen.
- ▶ Wählen Sie mit der Taste AUX/USB/SD die Betriebsart USB.



HINWEIS!

Die Abspielfunktionen werden ab Seite 32 beschrieben.

SD-/MMC-Speicherkarten

- ▶ Stecken Sie eine SD-/MMC-Speicherkarte mit der abgekanteten Ecke nach oben und den Kontakten nach hinten zeigend in den Kartenslot an der rechten Seite des Geräts.
- ▶ Wählen Sie mit der Taste AUX/USB/SD die Betriebsart SD CARD.



HINWEIS!

Die Abspielfunktionen werden ab Seite 32 beschrieben.

Kopfhörer anschließen

- ▶ Schließen Sie einen Kopfhörer mit einem 3,5-mm-Klinkenstecker an die Kopfhörerbuchse an. Die Lautsprecher schalten sich dann automatisch ab.



ACHTUNG!

Zu hohe Lautstärke bei der Verwendung von Ohrhörern oder Kopfhörern erzeugt übermäßigen Schalldruck und kann zum Verlust des Hörsinns führen. Stellen Sie die Lautstärke auf ein Minimum, bevor Sie einen Ohrhörer aufsetzen.

Grundfunktionen

Sensortasten

Die Sensortasten sind berührungsempfindlich und müssen lediglich berührt werden ohne dabei Druck auszuüben.

Ein-/Ausschalten – POWER

Mit dem Betriebsschalter ON/OFF an der Rückseite des Gerätes schalten Sie das Gerät ein. Das Gerät befindet sich nun im Standby-Modus.

Die Uhrzeit blinkt oder wird normal angezeigt(wenn sie mit RDS Abgeglichen ist).

- ▶ Drücken Sie zum Einschalten des Geräts die Taste STANDBY/ON am Gerät oder an der Fernbedienung. Es erscheinen Anzeigen im Display. Die Betriebs-LED am Gerät leuchtet blau.
- ▶ Um das Gerät auszuschalten, drücken Sie die Taste STANDBY/ON am Gerät oder an der Fernbedienung.
- ▶ Das Gerät befindet sich nun wieder im Standby-Modus.



HINWEIS!

Wenn Sie eine der Sensortasten berühren, blinkt die Sensor-LED am Gerät.

- ▶ Um das Gerät ganz auszuschalten, stellen Sie den Betriebsschalter auf die Stellung OFF.

Uhr stellen

Bei RDS-Empfang stellt sich die Uhrzeit automatisch ein, wenn sie zuvor nicht manuell eingestellt wurde. Beim Einstellen der Uhrzeit über den RDS-Empfang blinkt die Uhrzeit nach dem Einschalten.

Um die Uhrzeit während des Betriebs anzuzeigen, drücken Sie wiederholt die Taste CLOCK/DISPLAY, bis die Uhrzeitanzeige erscheint.

So stellen Sie die Uhrzeit manuell ein:

- ▶ Schalten Sie das Gerät in den Standby-Modus.
- ▶ Drücken Sie die Taste CLOCK/DISPLAY. Wählen Sie mit der Taste ◀◀ oder ▶▶ zwischen der 24- oder 12-Stunden Anzeige (24 HOUR oder 12 HOUR).

Wenn Sie die 12-Stunden-Anzeige wählen, erscheint vor der Stundenanzeige ein „AM“ oder „PM“:

AM: die Stunden von 00:00 bis 11:59;

PM: die Stunden von 12:00 bis 23:59.

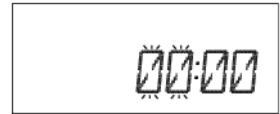

- ▶ Drücken Sie erneut CLOCK/DISPLAY. Die Stundenanzeige blinkt. Geben Sie innerhalb von 6 Sekunden mit den Tasten ◀◀ oder ▶▶ die Stunden ein.
- ▶ Drücken Sie wieder CLOCK/DISPLAY. Die Minutenanzeige blinkt. Geben Sie innerhalb von 6 Sekunden mit ◀◀ oder ▶▶ die Minuten ein.
- ▶ Drücken Sie wieder CLOCK/DISPLAY. Die Uhr ist gestellt und die Ziffern blinken nicht mehr.

Automatisches Ausschalten – SLEEP

Sie können eine Zeit einstellen, nach der das Gerät automatisch in den Standby-Modus schaltet.

- ▶ Drücken Sie die Taste SLEEP an der Fernbedienung wiederholt, um die gewünschte Zeit einzustellen: 90 Minuten > 80 Minuten > 70 Minuten usw. bis 10 Minuten.
Im Display erscheint das Bett-Symbol zum Zeichen dafür, dass der SLEEP-Timer eingestellt ist.
- ▶ Um den SLEEP-Timer auszuschalten, drücken Sie SLEEP erneut. Das Bett-Symbol erlischt.

Automatisches Ein- und Ausschalten – TIMER

Sie können das Gerät so einstellen, dass es sich zu einer vorgegebenen Zeit ein- oder ausschaltet (Timer-Funktion).

Musikquelle wählen

Damit das Gerät zur eingestellten starten kann, muss ggf. eine Audioquelle vorbereitet sein:

- Für die Radiofunktion stellen Sie den gewünschten Radiosender ein.
- Für die anderen Funktionen setzen Sie die entsprechenden Quellen ein: CD einlegen, USB-Gerät anschließen oder Karte einstecken.

Timer programmieren

So stellen Sie die Ein- und Ausschaltzeit ein:

- ▶ Um die Einschaltzeit einzustellen, halten Sie die Taste TIMER auf der Fernbedienung gedrückt, bis im Display kurz die Anzeige ON TIME erscheint und die Stundenziffer blinkt. Das Timersymbol ☉ erscheint.
- ▶ Drücken Sie innerhalb von 6 Sekunden auf ⏪ oder ⏩, um die Stunde einzustellen.
- ▶ Drücken Sie die Taste TIMER erneut. Im Display blinkt die Minutenanzeige.
- ▶ Stellen Sie mit ⏪ oder ⏩ die Minuten ein.

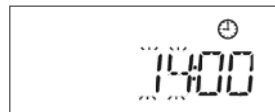
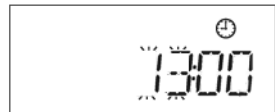

- ▶ Drücken Sie die Taste **TIMER** erneut, um die Ausschaltzeit einzustellen. Die Anzeige **OFF TIME** erscheint und die Stundenziffer blinkt.
- ▶ Drücken Sie auf **⏮** oder **⏭**, um die Stunde einzustellen.
- ▶ Drücken Sie die Taste **TIMER** erneut. Im Display blinkt die Minutenanzeige.
- ▶ Stellen Sie mit **⏮** oder **⏭** die Minuten ein.
- ▶ Drücken Sie die Taste **TIMER** erneut. Wählen Sie nun mit **⏮** oder **⏭** die Musikquelle: **IPOD > CD TUNER > USB > CARD > IPOD**.
- ▶ Drücken Sie die Taste **TIMER**. Wählen Sie nun mit **⏮** oder **⏭** die Lautstärke, mit der sich das Gerät einschalten soll.
- ▶ Bestätigen Sie erneut mit der Taste **TIMER**.

Der Timer ist gestellt. – Im Display die Uhrzeit und das Uhrensymbol für den programmierten Timer.

Timer einschalten

- ▶ Drücken Sie die Taste **TIMER** auf der Fernbedienung, um den Timer einzuschalten. Die zuvor programmierten Werte werden angezeigt.

Timer abschalten

- ▶ Drücken Sie die Taste **TIMER** auf der Fernbedienung.



Das Uhrensymbol ☹ wird ausgeblendet und der Timer ist ausgeschaltet

Allgemeine Bedienfunktionen

Lautstärke

- ▶ Drücken Sie die Taste VOLUME+, um die Lautstärke anzuheben.
- ▶ Drücken Sie die Taste VOLUME–, um die Lautstärke zu senken.

Stummschaltung – MUTE

- ▶ Drücken Sie die Taste , um den Ton ganz abzuschalten.
- ▶ Drücken Sie die Taste  oder eine Lautstärketaste, um den Ton wieder einzuschalten.

Equalizer einstellen

- ▶ Drücken Sie die Taste EQ wiederholt, um einen der folgenden Klang-Effekte aufzurufen: CLASSIC > ROCK> POP> JAZZ> FLAT.

Bassverstärkung einschalten

- ▶ Drücken Sie die Taste X-BASS, um die Bassverstärkung einzuschalten. Im Display erscheint die Anzeige **X-BASS**.
- ▶ Und die Bassverstärkung wieder auszuschalten, drücken Sie die Taste X-BASS erneut.

Betriebsart wählen

Radio, CD, USB, SD CARD, IPOD, AUX

- ▶ Wählen Sie mit den folgenden Tasten die einzelnen Betriebsarten an:

IPOD/CD

- CD: Wiedergabe von einer Audio- oder MP3-CD
- IPOD: Wiedergabe von einem iPod/iPhone

TUNER

- TUNER: Radio

AUX/USB/SD

- AUX: Wiedergabe von einem externen Gerät
- USB: Wiedergabe von einem USB-Datenträger
- SD CARD: Wiedergabe von einer Speicherkarte

iPod-Betrieb

- ▶ Schieben Sie Ihren iPod/iPhone in das Einschubfach für den Player.
- ▶ Drücken Sie die Taste IPOD/CD mehrmals, bis im Display „iPod“ angezeigt wird.

Wenn der iPod richtig angeschlossen wurde, erscheint im Display die Anzeige IPOD. Die iPod-Wiedergabesteuerung ist aktiv.



HINWEIS

Der IPOD Modus kann nur aufgerufen werden, wenn ein iPod in die iPod-Schale eingesetzt ist. Ansonsten erscheint im Display „NO IPOD“.

- Sie können Ihren iPod wie gewohnt bedienen.
- Zusätzlich haben Sie die Möglichkeit, einige Funktionen des iPod an der Dockingstation auszuführen.

Über die folgenden Tasten am Gerät und auf der Fernbedienung können Sie nun den iPod bedienen:

VOLUME: Lautstärke einstellen

▶||: Wiedergabe starten. Um die Wiedergabe zu unterbrechen, drücken Sie die Taste erneut. Ein weiterer Druck auf die Taste setzt die Wiedergabe fort.

■/MENU: Menü aufrufen/Menü beenden.

◀◀ und ▶▶: Gedrückt halten, um einen schnellen Rücklauf/Vorlauf innerhalb eines Titels durchzuführen. Antippen vorherigen/nächsten Titel wiederzugeben.

PS/FOL/MENU ▼/▲: Auswahl in Menüs bewegen

SELECT/REPEAT: Auswahl bestätigen

Radio

- ▶ Drücken Sie die Taste TUNER. Im Display erscheint die Frequenz.
- ▶ Im Display erscheint die aktuelle Frequenz.
- ▶ Wenn Sie die Wurfantenne angeschlossen haben, richten Sie die Antenne für den optimalen Empfang aus.



HINWEIS

Das Display zeigt immer den RDS-Sendernamen an. Um die Radiofrequenz einzusehen, drücken Sie mehrmals die Taste CLOCK/DISPLAY, bis die Radiofrequenz im Display erscheint.

Sender einstellen

- ▶ Drücken Sie die Tasten **◀◀** bzw. **▶▶**, um einen Sender manuell einzustellen.

Sendersuchlauf

- ▶ Halten Sie eine der Tasten **◀◀** bzw. **▶▶** länger gedrückt, um eine automatische Sendersuche vorwärts/rückwärts durchzuführen.

Sender speichern und aufrufen

Das Radio verfügt über 30 Speicherplätze, auf denen Sie Sender ablegen können.

- ▶ Stellen Sie den Sender ein, den Sie speichern wollen.
- ▶ Um einen eingestellten Sender zu speichern, drücken Sie die Taste PROGRAM und wählen anschließend mit den Tasten PS/FOL/MENU **▲/▼** den Programmplatz.
- ▶ Um das Speichern abzuschließen, drücken Sie die Taste PROGRAM erneut.
- ▶ Sie können die gespeicherten Sender nacheinander mit den Tasten PS/FOL/MENU **▲/▼** aufrufen.

Stereo-/Monoempfang



Wird ein FM-Sender in Stereo empfangen, erscheint das Stereo-Symbol  im Display.

RDS-Empfang/RDS-Anzeigen

Strahlt ein Radiosender RDS-Signale aus, sind folgende RDS-Informationen abrufbar.

- ▶ Drücken Sie die Taste CLOCK/DISPLAY, um die folgenden Informationen im Display anzuzeigen:
- RDS NAME: Sendername (falls nicht verfügbar erscheint die Anzeige NO PS)
- RDS TYPE: PTY-Kennung des aktuell wiedergegebenen Senders (falls nicht verfügbar erscheint die Anzeige NO PTY)
- RDS TEXT: Weitere Informationen des Radiotextes (falls nicht verfügbar erscheint die Anzeige NO TEXT).
- Equalizereinstellung
- Lautstärkeinstellung
- CT: Über RDS empfangene Uhrzeit (falls nicht verfügbar erscheint eine blinkende Uhrzeitanzeige (wenn Uhr noch nicht gestellt) ansonsten die programmierte Uhrzeit)
- Frequenz

RDS-Suche

- ▶ Wählen Sie mit der Taste  die PTY-Kennung aus, nach der Sie suchen wollen.
- ▶ Um den Suchlauf rückwärts bzw. vorwärts zu starten, drücken Sie die Taste  bzw. .

Der Suchlauf hält beim ersten Sender, der dieser Kennung entspricht, an. Wird kein Sender mit der entsprechenden Kennung gefunden, erscheint im Display die Anzeige "NO match".

CD-/USB-/Speicherkartenbetrieb

Abspielbare Datenträger

Abspielbare Datenträger sind:

- Audio-CDs, CD-Rs, CD-RWs.
- USB-Memory-Stick oder MP3-Player (USB-Version 1.1 und 2.0). Bitte beachten Sie, dass die Kompatibilität mit allen Memory Sticks nicht zu 100 Prozent gewährleistet werden kann.
- Speicherkarte SD/MMC.



HINWEIS!

Die Abspielfunktionen für diese Datenträger sind weitgehend identisch und werden in dieser Anleitung daher zusammen beschrieben.

Abspielbare Formate

Das Gerät kann MP3- und WMA-Datenträger wiedergeben.

Über MP3 und WMA

Das MP3- und WMA-Format sind Windows-Kompressionsformate für Audio-Daten. WMA steht für "Windows Media Audio".

MP3-/WMA-Dateien müssen zur Erkennung mit den entsprechenden Dateierweiterung *.mp3 bzw. *.wma abgespeichert sein.



Datenträger mit MP3- und WMA-Titel können in Verzeichnisse, Unterverzeichnisse und Einzeldateien (Einzeltitel) strukturiert sein. Sie enthalten oft sehr viel mehr Einzeltitel als eine Audio-CD, so dass sich die Einlese- und Navigationszeit erhöhen kann.

Beim Erstellen von MP3-Disks können, abhängig vom Erstellungsprogramm, so genannte "ID3-Tags" vergeben werden. In diesen ID3-Tags können Informationen wie der Name des Interpreten, der Name des Stücks und ggf. weitere Informationen enthalten sein.

Diese ID3-Tags können mit der MP3-Funktion Ihres Gerätes ausgelesen und im Display angezeigt werden.

CDs einlegen und entnehmen

Hinweise zum CD-Fach

- Legen Sie keine fremden Gegenstände in das CD-Fach, da hierdurch die Mechanik zerstört werden kann.
- Um Verschmutzung durch Staub zu vermeiden, lassen Sie den Deckel des CD-Fachs nicht für längere Zeit offen stehen.
- Berühren Sie auf keinen Fall die Linse im CD-Fach.
- Ist die CD stark verschmutzt oder weist sie starke Fingerabdrücke auf, kann es passieren, dass das Abspielen verzögert wird oder an einer anderen Stelle beginnt.
- Schmutz auf der Abtastlinse kann zu Unterbrechungen während des Abspielens oder zu anderen Störungen führen.
- Wenn Sie Staubpartikel aus dem CD-Fach entfernen möchten, benutzen Sie hierfür einen handelsüblichen Staubblasepinsel (im Fotogeschäft erhältlich).
- ▶ Öffnen Sie das CD-Fach durch Druck auf die Taste  am Gerät oder an der Fernbedienung. Das Diskfach öffnet sich.
- ▶ Legen Sie eine CD mit der beschrifteten Seite nach oben ein.
- ▶ Schließen Sie das CD-Fach durch nochmaliges Drücken der Taste OPEN/CLOSE oder durch Drücken der  Taste. Die CD beginnt zu rotieren und im Display erscheint READI NG.
- ▶ Wenn das CD-Fach mit der  Taste geschlossen wurde, startet die CD automatisch mit der Wiedergabe. Wenn keine oder eine nicht lesbare Disk eingelegt ist, erscheint NO DI SC im Display.

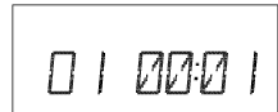

VORSICHT!

Öffnen Sie das CD-Fach nicht, solange die CD noch spielt oder rotiert. Drücken Sie vorher STOP.

Wiedergabefunktionen

PLAY, PAUSE, STOP, Titelsprung

- ▶ Drücken Sie die Taste ►|| am Gerät oder an der Fernbedienung, um die Wiedergabe zu starten.
- ▶ Um die Wiedergabe zu unterbrechen, drücken Sie die Taste ▶ || erneut. In der Pausen-Anzeige blinkt die ablaufende Zeit.
- ▶ Drücken Sie ►|| erneut, um die Wiedergabe zu an derselben Stelle fortzusetzen.
- ▶ Drücken Sie ■/MENU, um die Wiedergabe zu beenden. Das Gerät geht in den Stoppmodus.
- ▶ Um an den Anfang eines Titels zu springen, drücken Sie ◀◀ oder ▶▶.
- ▶ Wenn Sie ◀◀ oder ▶▶ gedrückt halten, starten Sie einen Schnellsuchlauf.



Ordner im MP3-/WMA-Format

Um bei einem MP3-/WMA-Datenträger den Ordner zu wechseln, drücken Sie die Taste PS/FOL/MENU ▲/▼.

ID3-Tag Anzeige

- ▶ Wenn die vorhandenen MP3/WMA-Titel im ID3-Format geschrieben sind, können Sie sich die hinterlegten Informationen anzeigen lassen. Die Informationen (Ordnerpfad (die ersten 15 Ziffern) und Dateiname (die ersten 15 Ziffern) werden bei jedem Titel einmal angezeigt.
- ▶ Drücken Sie die CLOCK/DISPLAY, um die ID3-Tag Informationen in Laufschrift anzuzeigen: Es erscheinen: Ordnername, Titelname, Titelnummer, Equalizereinstellung, Lautstärke und Uhrzeit.

REPEAT – Wiederholungsfunktionen

- ▶ Drücken Sie während der Wiedergabe oder im Stopp-Modus die Taste SELECT/REPEAT. Im Display erscheint **REPEAT**. Der aktuelle Titel wird wiederholt.
- ▶ Drücken Sie die Taste SELECT/REPEAT erneut. Im Display erscheint im MP3-/WMA-Modus zusätzlich das Ordnersymbol. Der ganze Ordner wird wiederholt.

- ▶ Drücken Sie SELECT/REPEAT ein weiteres Mal. Im Display erscheint zusätzlich das Symbol der Endlosschleife. Es werden alle Titel wiederholt.
- ▶ Um die REPEAT-Funktion zu beenden, drücken Sie die Taste REPEAT, bis die Anzeige verschwindet.

RANDOM – Zufallswiedergabe

Bei der RANDOM-Funktion werden alle Titel in einer zufälligen Reihenfolge wiedergegeben.

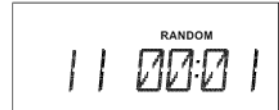

- ▶ Drücken Sie während der Wiedergabe oder im Stopp-Modus die Taste RANDOM auf der Fernbedienung. Die Zufallswiedergabe startet nun.
- ▶ Drücken Sie die Taste RANDOM erneut, um in den normalen Wiedergabemodus überzugehen.

INTRO – Titel anspielen

- ▶ Drücken Sie während der Wiedergabe oder im Stopp-Modus die Taste INTRO auf der Fernbedienung. Es werden alle Titel auf der CD für 10 Sekunden angespielt.



- ▶ Drücken Sie die Taste INTRO auf der Fernbedienung erneut und Sie befinden sich wieder im normalen Abspielmodus.

Abspielreihenfolge programmieren

Sie können eine Abspielreihenfolge für bis zu 60 Titel im CD-Modus und 60 Titel im MP3-/ WMA-Modus programmieren. Das Gerät muss sich hierfür im Stopp-Modus befinden.

- ▶ Stoppen Sie die Wiedergabe, so dass STOP im Display erscheint.
- ▶ Drücken Sie die Taste PROGRAM auf der Fernbedienung. Im Display erscheint MEMORY und der Programmplatz p- 01. Bei CD-Wiedergabe blinken die Titel 00. Bei MP3/WMA-Wiedergabe blinken die Ordner 00.

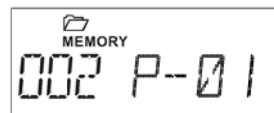
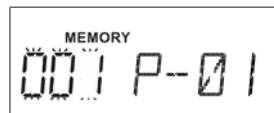

Bei CD-Wiedergabe wählen Sie jetzt mit ◀◀ oder ▶▶ einen Titel aus.

Bei MP3/WMA-Wiedergabe wählen Sie zunächst mit PS/FOL/MENU ▲/▼ einen Ordner.

- ▶ Drücken Sie wieder PROGRAM.
Bei CD-Wiedergabe wählen Sie einen weiteren Titel.
Bei MP3-/WMA-Wiedergabe wählen Sie jetzt einen Titel.
- ▶ Drücken Sie wieder PROGRAM und speichern Sie weitere Titel auf die gleiche Weise.
- ▶ Wenn Sie die Liste abspielen wollen, drücken Sie ▶||/ENTER.



HINWEIS

Sie können die REPEAT-Funktionen wie oben beschrieben auf die programmierte Liste anwenden.

Programmierte Liste bearbeiten

Beenden Sie die Wiedergabe mit ■/MENU.

- ▶ Drücken Sie erneut PROGRAM, um die Liste nach Wunsch neu zu belegen.

Programmierte Liste löschen

Die programmierte Liste wird gelöscht, wenn

- das CD-Fach geöffnet wird,
- eine andere Betriebsart gewählt wird,
- die Taste ■/MENU zweimal gedrückt wird.

das Gerät ausgeschaltet wird.

Wenn Störungen auftreten

Sollten Störungen auftreten, prüfen Sie bitte zunächst, ob Sie das Problem selbst beheben können. Die folgende Übersicht kann Ihnen dabei helfen.



ACHTUNG!

Versuchen Sie auf keinen Fall, das Gerät selbst zu reparieren. Wenn eine Reparatur notwendig ist, wenden Sie sich bitte an unser Service-Center oder eine andere geeignete Fachwerkstatt.

STÖRUNG

MÖGLICHE URSACHE / MASSNAHME

ALLGEMEIN

Keine Anzeige

Prüfen Sie den Netzanschluss: sitzt der Stecker fest in der Steckdose?

Keine Funktion

Stellen Sie den Netzschalter am Gerät auf ON, dann drücken Sie die Taste  (STANDBY) an der Fernbedienung.
Falls das Gerät durch ein Gewitter, eine statische Aufladung oder einen anderen externen Faktor gestört ist, versuchen Sie folgendes Vorgehen:
Stellen Sie den Netzschalter am Gerät auf OFF. Ziehen Sie dann das Netzkabel und stecken es wieder ein.

Die Disk läuft nicht an, obwohl  (PLAY) gedrückt ist, oder stoppt sofort wieder

Ist die Disk mit der beschrifteten Seite nach oben eingelegt?
Prüfen Sie, ob die Disk beschädigt ist, indem Sie eine andere Disk einlegen. Falls die Disk verschmutzt ist, wischen Sie sie mit einem weichen, trockenen Tuch von der Mitte zum Rand vorsichtig ab.
Es hat sich Kondenswasser gebildet; geben Sie dem Gerät ein bis zwei Stunden Zeit zum Trocknen.

Das Gerät reagiert nicht auf die Fernbedienung

Prüfen Sie, ob die Batterie nicht verbraucht und richtig eingelegt ist. Entfernen Sie eventuelle Hindernisse zwischen dem Infrarotsender, der Fernbedienung und dem Sensor am Gerät.
Sind Sie eventuell zu weit vom Gerät entfernt?

Kein Ton

Ist eventuell die Stummschaltung  (MUTE) eingeschaltet?

Reinigung

Bevor Sie das Gerät reinigen, ziehen Sie unbedingt immer zuerst den Netzstecker.

Verwenden Sie für die Reinigung nur ein trockenes, weiches Tuch. Benutzen Sie keine chemischen Lösungs- und Reinigungsmittel, weil diese die Oberfläche und/oder die Beschriftungen des Gerätes beschädigen können.

Technische Daten

Spannung:	AC 100-240V ~ 50Hz
Leistungsaufnahme:	35 W
Ausgangsleistung	2 x 10 Watt RMS
Batterie Fernbedienung:	3 V (CR2032)

Radio

UKW-Band:	87,5 – 108 MHz
-----------	----------------

Anschlüsse

FM-Antenne:	75 Ohm
Kopfhöreranschluss (Front):	3,5-mm-Klinkenstecker
USB-Eingang:	Version 2.0
AUX IN:	AUX Eingang Cinch

CD- Spieler

Laserleistung:	Laser Klasse 1
Unterstützte Formate:	CD-R, CD-RW, Audio-CD, MP3-CD

Wenn Sie Audio-CDs abspielen, verwenden Sie ausschließlich CDs, die wie nebenstehend gekennzeichnet sind:



Bitte beachten Sie:

Es gibt heute viele, zum Teil nicht standardisierte CD-Aufnahmeverfahren und Kopierschutzverfahren, sowie unterschiedliche CD-R- und CD-RW-Rohlinge. Darum kann es in Einzelfällen zu Einlesefehlern oder Verzögerungen kommen. Dies ist kein Defekt des Geräts.

Dieses Gerät erfüllt die grundlegenden Anforderungen und relevanten Vorschriften der Ökodesign Richtlinie 2009/125/EG (Verordnung 1275/2008).



Technische Änderungen vorbehalten!

Entsorgung

Verpackung



Ihr Gerät befindet sich zum Schutz vor Transportschäden in einer Verpackung. Verpackungen sind Rohstoffe und somit wiederverwendungsfähig oder können dem Rohstoffkreislauf zurückgeführt werden.

Gerät



Werfen Sie das Gerät am Ende seiner Lebenszeit keinesfalls in den normalen Hausmüll. Erkundigen Sie sich in Ihrer Stadt- oder Gemeindeverwaltung nach Möglichkeiten einer umwelt- und sachgerechten Entsorgung.

Batterien



Verbrauchte Batterien gehören nicht in den Hausmüll. Die Batterien müssen bei einer Sammelstelle für Altbatterien abgegeben werden.

Copyright © 2011. Alle Rechte vorbehalten.

Das Copyright liegt bei der Firma Medion®.

Warenzeichen: Warenzeichen sind Eigentum ihrer jeweiligen Besitzer.

Technische und optische Änderungen sowie Druckfehler vorbehalten.

MEDION®

MTC - Medion Technologie Center
45467 Mülheim / Ruhr
Deutschland

Hotline: 01805 - 633 633
Fax: 01805 - 665 566
(0,14 Euro/Minute aus dem dt. Festnetz,
Mobilfunk max. 0,42 Euro/Min)

Servicebereich der Homepage:
www.medion.de/service

www.medion.de