

PROJECTEUR DATA

MODELE

SD220U

Manuel d'utilisation

SD220U

Ce manuel utilisateur contient des informations importantes.
Lisez-le attentivement avant d'utiliser votre projecteur.

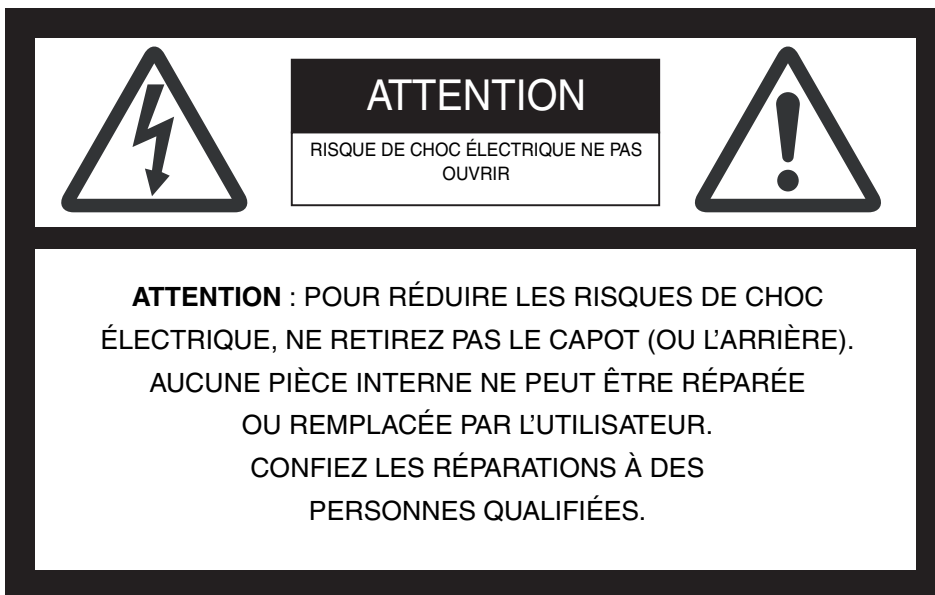

Le symbole de l'éclair avec une flèche dans un triangle équilatéral est destiné à alerter l'utilisateur de la présence de "tension dangereuse" non isolée à l'intérieur du produit, celle-ci étant d'une magnitude suffisante pour constituer un risque de choc électrique.



Le point d'exclamation dans un triangle équilatéral est destiné à alerter l'utilisateur de la présence d'instructions importantes concernant l'utilisation et la maintenance (réparation) dans la documentation fournie avec l'appareil.

MISE EN GARDE :

POUR ÉVITER TOUT RISQUE D'INCENDIE OU DE CHOC ÉLECTRIQUE, N'EXPOSEZ PAS CET APPAREIL À LA PLUIE OU À L'HUMIDITÉ.

ATTENTION :

POUR ÉVITER TOUT RISQUE DE CHOC ÉLECTRIQUE, N'UTILISEZ PAS CETTE PRISE (POLARISÉE) AVEC UNE RALLONGE, UN RÉCEPTACLE OU TOUTE AUTRE PRISE SI LES FICHES DE LA PRISE NE PEUVENT PAS ÊTRE ENFONCÉES À FOND ET SI ELLES SONT DONC EXPOSÉES.

REMARQUE :

ÉTANT DONNÉ QUE CE PROJECTEUR DOIT ÊTRE BRANCHÉ, LA PRISE SECTEUR DOIT SE TROUVER PRÈS DU MATÉRIEL ET DOIT ÊTRE FACILEMENT ACCESSIBLE.

MISE EN GARDE

Utilisez le cordon d'alimentation spécifié fourni avec l'appareil. Si vous utilisez un autre cordon d'alimentation, vous risquez de causer des interférences avec la réception radio et télé.

Utilisez le câble RGB fourni avec le matériel, afin de limiter les interférences conformément aux caractéristiques d'un appareil de Classe B agréé par la FCC.

Cet appareil doit être mis à la terre.

NE REGARDEZ PAS DIRECTEMENT DANS L'OBJETIF LORSQUE LE PROJECTEUR EST ALLUMÉ.

ATTENTION

Cet appareil ne peut être utilisé dans les salles d'ordinateurs définies par la norme de protection du matériel électronique de calcul/traitement des données, ANSI/NFPA 75.

Le cordon d'alimentation attaché doit être utilisé exclusivement pour ce produit. Ne l'utilisez jamais pour d'autres produits.

Lorsque le projecteur est utilisé en Europe :

DÉCLARATION DE CONFORMITÉ

Ce projecteur est conforme à la "directive EMC" de la CE 2004/108/CE et de la "directive Basse tension" 2006/95/CE.

La sensibilité électromagnétique a été déterminée à un niveau garantissant un fonctionnement correct dans des zones résidentielles, sur les lieux de travail et les locaux de l'industrie légère, ainsi que dans des petites entreprises, à l'intérieur comme à l'extérieur des bâtiments. Tous ces lieux d'utilisation se caractérisent par leur connexion au système d'alimentation basse tension public.

MISE EN GARDE

Utilisez le câble RGB fourni avec le matériel, afin de limiter les interférences conformément aux caractéristiques d'un appareil de Classe B EN55022. Veuillez vous conformer aux instructions de MISE EN GARDE.

Table des matières

Consignes de sécurité importantes	4
Description	6
Télécommande	8
Installation	9
Connexions de base	10
Préparation	12
Utilisation de base	13
Utilisation du menu	16
Réglage des images projetées	23
Fonctions avancées	25
Remplacement de la lampe	26
Dépannage	28
Voyants	31
Spécifications	32



Votre produit Mitsubishi Electric est conçu et fabriqué avec des matériels et des composants de qualité supérieure qui peuvent être recyclés et/ou réutilisés.

Ce symbole signifie que les équipements électriques et électroniques, les batteries et les accumulateurs, à la fin de leur durée de service, doivent être éliminés séparément des ordures ménagères.

Si un symbole chimique est imprimé sous le symbole illustré ci-dessus, il signifie que la batterie ou l'accumulateur contient une certaine concentration de métal lourd. Elle sera indiquée comme suit :

Hg : mercure (0,0005%), Cd : cadmium (0,002%), Pb : plomb (0,004%)

Dans l'Union Européenne, il existe des systèmes sélectifs de collecte pour les produits électriques et électroniques, les batteries et les accumulateurs usagés.

Nous vous prions donc de confier cet équipement, ces batteries et ces accumulateurs à votre centre local de collecte/recyclage.

Aidez-nous à conserver l'environnement dans lequel nous vivons !

Les machines ou appareils électriques et électroniques contiennent souvent des matières qui, si elles sont traitées ou éliminées de manière inappropriée, peuvent s'avérer potentiellement dangereuses pour la santé humaine et pour l'environnement.

Cependant, ces matières sont nécessaires au bon fonctionnement de votre appareil ou de votre machine. Pour cette raison, il vous est demandé de ne pas vous débarrasser de votre appareil ou machine usagé avec vos ordures ménagères.

Marque, Marque déposée

Macintosh est une marque déposée d'Apple Computer Inc.

DLP™, Digital Micromirror Device, DMD et BrilliantColor™ sont des marques commerciales de Texas Instruments.

Microsoft, Windows, Windows 2000, Windows XP, Windows Vista, et Internet Explorer sont les marques de fabrique déposées, marques de fabrique, ou noms de marque de Microsoft Corporation aux États Unis et/ou autres pays.

Les autres marques ou noms de produit sont les marques ou les marques déposées de leurs propriétaires respectifs.

Consignes de sécurité importantes

Veillez lire toutes ces instructions concernant votre projecteur et conservez ce manuel afin de pouvoir le consulter ultérieurement. Conformez-vous à toutes les mises en garde et à toutes les instructions figurant sur le projecteur.

1. Lisez les instructions
Lisez toutes les instructions de sécurité et d'utilisation avant d'utiliser l'appareil.
2. Conservez les instructions
Conservez les instructions de sécurité et d'utilisation afin de pouvoir les consulter ultérieurement.
3. Mises en garde
Toutes les mises en garde sur l'appareil et dans les instructions d'utilisation doivent être respectées.
4. Instructions
Toutes les instructions d'utilisation doivent être suivies à la lettre.
5. Nettoyage
Débranchez ce projecteur de la prise de courant avant de le nettoyer. N'utilisez pas de nettoyants liquides en aérosol. Pour nettoyer l'appareil, utilisez un chiffon doux et humide.
6. Équipement supplémentaire et matériel
N'ajoutez jamais des équipements supplémentaires et/ou du matériel sans l'approbation du fabricant : ces ajouts peuvent entraîner des risques d'incendie, de choc électrique et d'autres blessures corporelles.
7. Eau et humidité
N'utilisez pas ce projecteur près d'un point d'eau ou en contact avec de l'eau.
8. Accessoires
Ne placez pas ce projecteur sur un chariot, un support, un trépied, une console ou une table instable. Utilisez-le uniquement avec un chariot, un support, un trépied, une console ou une table recommandée par le fabricant ou vendue avec le projecteur. Tout montage de l'appareil doit être effectué en respectant les instructions données par le fabricant et en utilisant un accessoire de montage recommandé par le fabricant.



Lorsque l'appareil est posé sur un chariot et que vous souhaitez déplacer l'ensemble, faites-le avec précaution. Des arrêts brutaux, une force excessive et des surfaces inégales risquent de provoquer le renversement de l'appareil et du chariot.

9. Ventilation
Les fentes et les ouvertures dans le boîtier servent à la ventilation, assurent un fonctionnement fiable du projecteur et le protègent contre la surchauffe. N'obstruez pas ces ouvertures en plaçant le projecteur sur un lit, un divan, un tapis, une étagère, etc. Veillez à ce qu'une ventilation adéquate soit assurée et à ce que les instructions du fabricant soient respectées.
10. Sources d'alimentation
Ce projecteur doit être utilisé uniquement à partir du type de source d'alimentation indiqué sur l'étiquette des caractéristiques. En cas de doute sur le type d'alimentation, consultez le revendeur de votre appareil ou la compagnie d'électricité de votre région.

11. Protection du cordon d'alimentation
Les cordons d'alimentation doivent être acheminés de sorte qu'on ne puisse marcher dessus et qu'ils ne puissent pas être coincés par des objets placés sur ou contre eux. Contrôlez tout particulièrement les cordons au niveau des fiches, des prises de courant et aux endroits où ils sortent de l'appareil. Ne faites pas passer le cordon d'alimentation sous un tapis.
12. Surcharge
Ne surchargez pas les prises murales et les rallonges : cela pourrait provoquer un incendie ou un choc électrique.
13. Objets et liquides
Ne jamais enfoncer d'objets de quelque nature que ce soit dans les ouvertures de ce projecteur : ils risqueraient de toucher des pièces dangereuses sous tension ou court-circuitées, ce qui pourrait provoquer un incendie ou un choc électrique. Ne jamais renverser du liquide de quelque nature que ce soit sur le projecteur.
14. Réparation
N'essayez pas de réparer ce projecteur vous-même. Confiez toutes les opérations de réparation à des personnes qualifiées.
15. Dommages nécessitant une réparation
Dans les cas suivants, débranchez ce projecteur de la prise secteur et confiez la réparation à des personnes qualifiées :
 - (a) Si le cordon ou la fiche d'alimentation est endommagé.
 - (b) Si du liquide a été renversé ou si des objets sont tombés dans le projecteur.
 - (c) Si le projecteur ne fonctionne pas normalement, alors que vous avez respecté le mode d'emploi. Réglez uniquement les commandes décrites dans le mode d'emploi. Le réglage incorrect d'autres commandes peut provoquer des dommages et un technicien qualifié doit alors souvent effectuer d'importants travaux pour remettre le projecteur en état de marche normal.
 - (d) Si le projecteur a été exposé à la pluie ou à l'eau.
 - (e) Si le projecteur est tombé ou si le boîtier a été endommagé.
 - (f) Si vous notez un changement significatif au niveau des performances du projecteur - cela signifie qu'il doit être réparé.
16. Pièces de rechange
Lorsqu'il est nécessaire de changer des pièces, veillez à ce que le dépanneur ait utilisé les pièces de rechange spécifiées par le fabricant ou des pièces ayant les mêmes caractéristiques que celles d'origine. Les remplacements non-agrèés peuvent entraîner des risques d'incendie, de chocs électriques et d'autres dangers.
17. Contrôle de sécurité
Après chaque opération d'entretien ou de réparation sur ce projecteur, demandez au réparateur d'effectuer les contrôles de sécurité afin de déterminer si le projecteur fonctionne dans des conditions de sécurité optimales. Ask the service technician to perform safety checks determining that the projector is in a safe operating condition.

MISE EN GARDE :

S'il se produit quelque chose d'anormal avec le projecteur, débranchez-le immédiatement.

Si de la fumée, des bruits ou des odeurs étranges proviennent du projecteur, ne l'utilisez pas. Cela pourrait provoquer un incendie ou un choc électrique. Dans ce cas, débranchez-le immédiatement et contactez votre revendeur.

Ne démontez jamais le boîtier.

Ce projecteur renferme des circuits haute tension. Un contact accidentel peut provoquer un choc électrique. Ne tentez pas de réparer ou d'intervenir sur ce produit vous-même, sauf dans la mesure prescrite dans le mode d'emploi. Si vous souhaitez réparer, régler ou inspecter le projecteur, contactez votre revendeur.

Ne modifiez pas le projecteur.

Cela pourrait provoquer un incendie ou un choc électrique.

Ne continuez pas à utiliser un projecteur endommagé.

Si le projecteur a subi une chute et que son boîtier est endommagé, débranchez le projecteur et contactez votre revendeur pour qu'il l'examine. Si vous continuez à utiliser le projecteur endommagé, vous risquez de provoquer un incendie.

Ne démontez jamais le boîtier.

Cela pourrait provoquer un incendie.

Utilisez la tension correcte.

Si vous utilisez une tension incorrecte, vous risquez de provoquer un incendie.

Ne placez pas le projecteur sur une surface irrégulière.

Placez le projecteur sur une surface plane et stable uniquement.

Ne regardez pas dans l'objectif lorsque le projecteur fonctionne.

Vous pourriez vous faire mal aux yeux. Ne laissez jamais des enfants regarder dans l'objectif lorsque le projecteur fonctionne.

Ne débranchez pas l'appareil pendant qu'il fonctionne.

Vous risqueriez de griller la lampe ou de provoquer un incendie, un choc électrique ou d'autres problèmes. Attendez que le ventilateur s'arrête avant de débrancher l'appareil.

Ne touchez pas les grilles de sortie de l'air et la grille de ventilation de l'appareil.

Ne touchez pas ces éléments et ne posez pas d'autre appareil à proximité, car ils deviennent brûlants lorsque le projecteur fonctionne. La grille de sortie de l'air et la grille de ventilation peuvent provoquer des blessures ou endommager les autres appareils. De même, ne posez pas le projecteur sur un bureau qui ne résisterait pas bien à la chaleur.

Ne regardez pas dans la grille de sortie d'air lorsque le projecteur fonctionne.

La chaleur, la poussière, etc. qui en sortent risquent de vous faire mal aux yeux.

Ne pas obstruer l'arrivée d'air ni les grilles d'échappement.

Si ces sections sont obstruées, l'intérieur du projecteur risque de chauffer, ce qui entraînerait une détérioration de la qualité du projecteur et un feu.

Ne pas utiliser de vaporisateurs ou de solvants inflammables (benzène, diluant, etc.) à proximité du projecteur.

Tout produit inflammable peut entraîner des risques d'incendie ou de panne car la température à l'intérieur du projecteur augmente considérablement lorsque la lampe est allumée.

N'utilisez pas le projecteur lorsqu'il présente des traces de condensation.

Cela risque de l'endommager ou d'entraîner un autre type de panne.

Emplacement d'installation

Par mesure de sécurité, ne placez le projecteur à aucun emplacement soumis à des températures et à une humidité élevées. Lors du fonctionnement, respectez la température, l'humidité et l'altitude indiquées ci-dessous.

- Température de fonctionnement : entre +5°C (+41°F) et +35°C (+95°F)
- Humidité de fonctionnement : entre 30 % et 90 %
- Ne placez jamais un appareil qui produit de la chaleur sous le projecteur, sous peine de provoquer une surchauffe.
- N'installez pas le projecteur sur une surface instable ou soumise à des vibrations.
- N'installez pas le projecteur près d'un appareil produisant un fort champ magnétique. Évitez également d'installer le projecteur à proximité d'un câble transmettant une forte intensité de courant.
- Placez le projecteur sur une surface résistante et dépourvue de vibrations. Autrement, il pourrait tomber et provoquer des blessures ou des dommages graves.
- Ne mettez pas le projecteur debout. Il pourrait tomber et provoquer des blessures ou des dommages graves.
- Une inclinaison du projecteur supérieure à ±10° (droite et gauche) ou à ±15° (avant et arrière) peut provoquer des problèmes ou l'explosion de la lampe.
- Ne placez pas le projecteur à proximité d'un climatiseur, d'un chauffage ou d'un humidificateur afin d'éviter d'exposer l'orifice d'évacuation ou de ventilation du projecteur à l'air chaud ou humide exhalé.

Remplacement de la lampe

Lors du remplacement de la lampe, veillez à utiliser l'unité de fixation de la lampe destinée à ce projecteur. Des fragments peuvent tomber de l'intérieur de la lampe si celle-ci est cassée.

DÉCLARATION DE CONFORMITÉ FCC

Ce matériel a été testé et s'est avéré conforme aux limites pour les appareils numériques de Classe B, conformément à la Partie 15 du règlement FCC. Ces limites sont conçues pour fournir une protection raisonnable contre les interférences nuisibles dans une installation résidentielle. Ce matériel génère, utilise et peut émettre de l'énergie de fréquence radio et, s'il n'est pas installé et utilisé conformément aux instructions, il peut causer des interférences nuisibles aux communications radio. Cependant, il n'est pas garanti que des interférences ne se produiront pas sur certains types d'installations. Si ce matériel cause des interférences nuisibles à la réception radio ou télé, cela pouvant être déterminé en éteignant et en allumant le matériel, il est conseillé à l'utilisateur d'essayer de corriger ces interférences en prenant une ou plusieurs des mesures suivantes :

- Réorientez ou déplacez l'antenne de réception.
- Augmentez l'écart entre le matériel et le récepteur.
- Connectez le matériel sur une prise de courant placée sur un circuit différent de celui auquel le récepteur est connecté.
- Consultez votre revendeur ou un technicien Radio/TV expérimenté afin de leur demander conseil.

Les changements ou modifications non-approuvés expressément par Mitsubishi peuvent annuler le droit de l'utilisateur à faire fonctionner ce matériel.

DÉCLARATION DE CONFORMITÉ D'INDUSTRY CANADA

Cet appareil numérique de la classe B est conforme à la norme NMB-003 du Canada.

Description

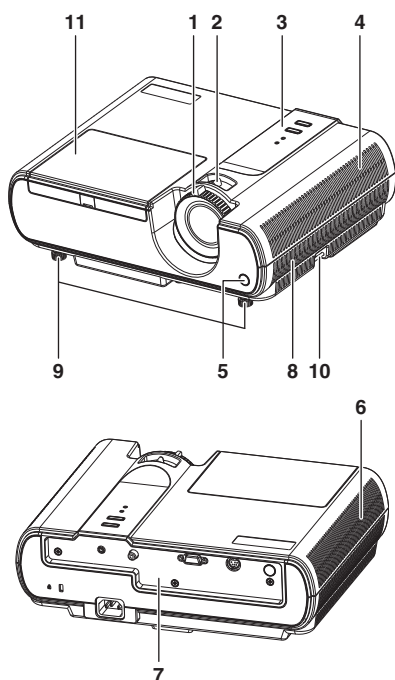

- 1 Bague de mise au point
- 2 Bague de zoom
- 3 Panneau de commande
- 4 Grille d'entrée d'air
- 5 Capteur de la télécommande (Avant)
- 6 Grille de sortie d'air
- 7 Panneau de branchement
- 8 Haut-parleur
- 9 Pied de réglage
- 10 Barre de verrouillage
- 11 Couvercle de la lampe

Attention :

Ne remplacez pas la lampe immédiatement après avoir utilisé le projecteur : celle-ci est extrêmement chaude et vous risqueriez de vous brûler grièvement.

Panneau de commande

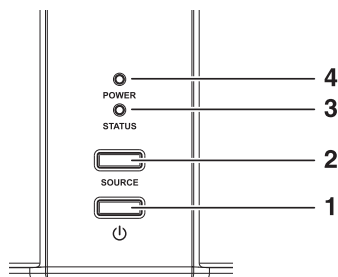

- 1 Touche POWER
- 2 Touche SOURCE
Chaque fois que vous appuyez sur cette touche, vous changez la source d'entrée dans l'ordre suivant : COMPUTER et VIDEO.
- 3 Voyant STATUS
- 4 Voyant POWER

Panneau de branchement

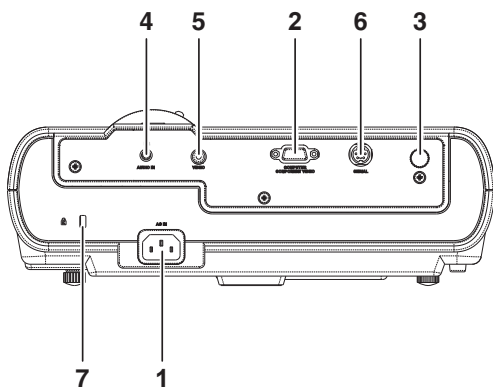

- 1 Prise d'alimentation
- 2 Prise COMPUTER IN (Mini D-SUB 15 broches)
- 3 Capteur de la télécommande (Arrière)
- 4 Prise AUDIO IN (mini-prise)
- 5 Prise VIDEO
- 6 Prise SERIAL (RS-232C) (Mini-DIN)
- 7 Verrou Kensington

Verrou Kensington

Ce projecteur est équipé d'un connecteur de verrouillage standard Kensington qui peut être utilisé avec le système de sécurité Kensington MicroSaver. Pour obtenir des informations sur la façon dont vous pouvez l'utiliser afin de protéger votre projecteur, reportez-vous aux informations fournies avec le système Kensington. Veuillez contacter Kensington Technology Group à l'adresse ci-dessous.

Kensington Technology Group
2855 Campus Drive
San Mateo, CA 94403, États-Unis
Téléphone: +1- (650)572-2700 Fax: +1- (650)572-9675

Description (suite)

Vue de dessous

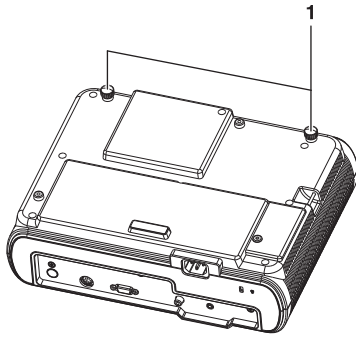

1 Pied de réglage

Télécommande

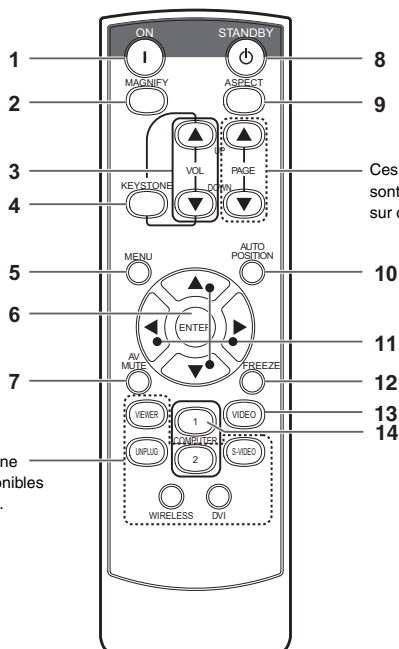

Ces fonctions ne sont pas disponibles sur ce modèle.

Ces fonctions ne sont pas disponibles sur ce modèle.

- 1 Touche ON
 - 2 Bouton AGRANDISSEMENT (MAGNIFY)
 - 3 Boutons AUGMENTER/BAISSER LE VOLUME
 - 4 Touche KEYSTONE
 - 5 Touches de menu (MENU)
Deux types de menus sont disponibles. Le menu QUICK (RAPIDE) apparaît à l'écran lorsque vous appuyez sur la touche MENU. En outre, lorsque vous sélectionnez le menu DETAIL dans ce menu et appuyez sur la touche ENTER, le menu DETAIL s'affiche.
 - 6 Touche d'entrée (ENTER)
 - 7 Bouton MUET AV (Audio/Vidéo)
 - 8 Touche OFF
 - 9 Bouton ASPECT
 - 10 Touche de position automatique (AUTO POSITION)
 - 11 Touches de direction
 - 12 Bouton GELER (FREEZE)
 - 13 Touche VIDEO
 - 14 Touche COMPUTER
- Les flèches HAUT et BAS sont utilisées pour le réglage de la fonction de correction de KEYSTONE ainsi que pour le réglage du volume.

Télécommande

Installation des batteries

Utilisez deux batteries (AA, R6).

1. Retirez le couvercle arrière de la télécommande en poussant la porte du compartiment des batteries dans le sens de la flèche.
2. Installez les batteries en veillant à ce qu'elles soient positionnées correctement (+ sur + et - sur -).
 - Installez les batteries à partir du côté - (côté du ressort) et veillez à les mettre bien en place.
3. Remettez le couvercle arrière.

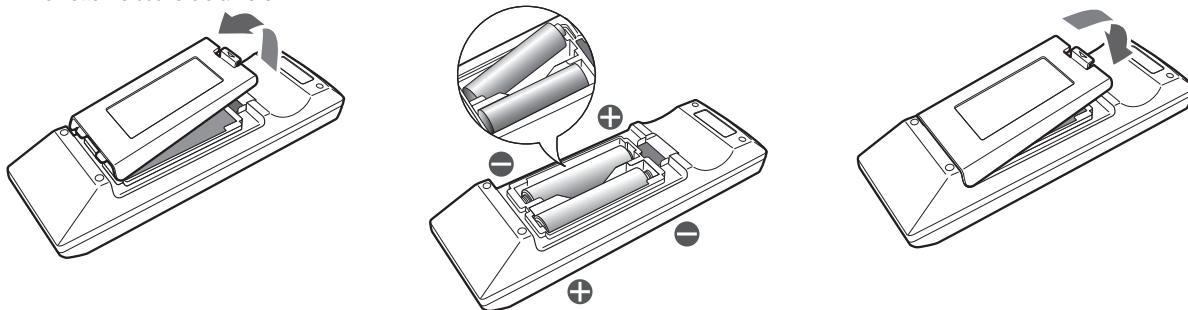

Attention :

- L'utilisation d'une batterie d'un type incorrect peut entraîner une explosion.
- Utilisez uniquement des piles au carbone-zinc ou alcalines-bioxyde de manganèse.
- Rebutez les piles usagées selon la réglementation locale en vigueur.
- Une utilisation incorrecte des batteries peut entraîner une explosion. Vous ne devez pas recharger, démonter ou jeter les batteries dans le feu.
- Veillez à manipuler les batteries conformément aux instructions.
- Installez la batterie en orientant correctement son côté positif (+) et négatif (-), comme indiqué sur la télécommande.
- Tenez les batteries hors de portée des enfants et des animaux domestiques.
- Si vous n'utilisez pas la télécommande pendant un certain temps, retirez la batterie.
- N'associez pas une nouvelle batterie avec une batterie plus ancienne.
- Si la solution que contiennent les batteries entre en contact avec votre peau ou vos vêtements, rincez-les avec de l'eau. Si la solution entre en contact avec vos yeux, rincez-les avec de l'eau et consultez un médecin.

Rayon d'action (de la télécommande)

Lorsque la télécommande est dirigée vers le capteur de télécommande du projecteur, son rayon d'action maximum est d'environ 10 m (soit environ 32 pieds). Lorsque la télécommande est dirigée vers l'écran, la distance entre la télécommande et le projecteur via l'écran doit être au maximum de 5 m. Cependant, le rayon d'action peut varier en fonction du type d'écran utilisé.

Angle de réception (vertical)

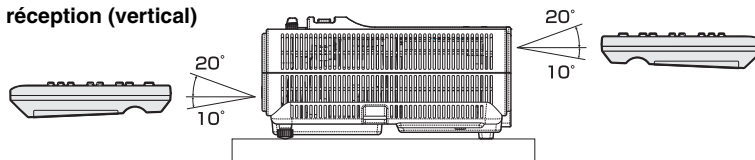

Angle de réception (horizontal)

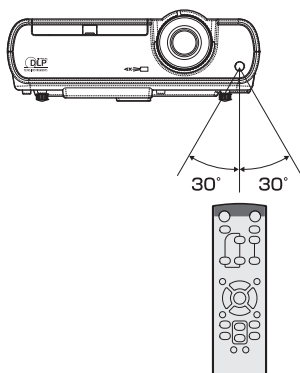

Angle de réception (vertical), fixation au plafond

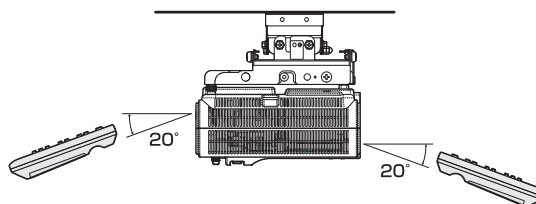

Important:

- N'exposez pas le capteur de télécommande à la lumière directe du soleil ou à une lumière fluorescente. Gardez une distance d'au moins 2 m (6,5 pieds) entre le capteur de télécommande et la lumière fluorescente, afin de garantir un fonctionnement correct de la télécommande. Lorsqu'elle est placée près du projecteur, la lumière fluorescente inversée peut provoquer des interférences avec la télécommande.
- Lorsque vous utilisez la télécommande trop près du capteur, les commandes peuvent ne pas être transmises correctement.

Installation

Orientation du projecteur

Le format de l'image varie en fonction de la distance entre l'écran et le projecteur.

Projection avant

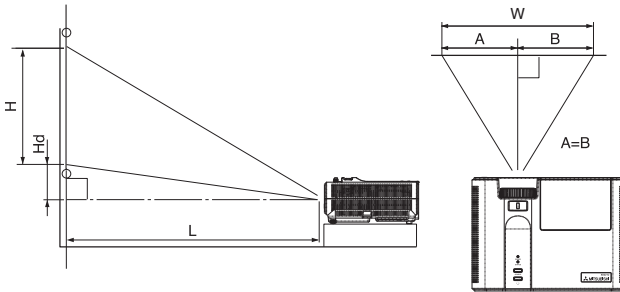

L : Distance entre l'écran et l'avant du projecteur
Hd : Hauteur de l'image projetée

Écran						Distance entre l'appareil et l'écran : L				Hd	
Taille en diagonale		Largeur : W		Hauteur : H		Le plus court (GD ANGLE)		Le plus long (TÉLÉ)			
pouces	cm	pouces	cm	pouces	cm	pouces	m	pouces	m	pouces	cm
40	102	32	81	24	61	61	1,5	68	1,7	3,6	9
60	152	48	122	36	91	92	2,3	103	2,6	5,4	14
80	203	64	163	48	122	124	3,1	138	3,5	7,2	18
100	254	80	203	60	152	155	3,9	173	4,4	9,0	23
150	381	120	305	90	229	233	5,9	260	6,6	13,4	34
200	508	160	406	120	305	311	7,9	347	8,8	17,9	45
250	635	200	508	150	381	389	9,9	434	11,0	22,4	57
300	762	240	610	180	457	468	11,9	—	—	26,9	68

• Les illustrations ci-dessus sont approximatives et peuvent être légèrement différentes des dimensions exactes.

Projection avant, fixation au plafond

Pour la fixation au plafond, vous devez utiliser le kit de montage au plafond conçu pour ce projecteur. Faites effectuer l'installation par un spécialiste. Pour plus de détails, consultez votre revendeur.

- La garantie de ce projecteur ne couvre pas les dommages causés par l'utilisation d'un kit de montage au plafond autre que celui recommandé ou par l'installation du kit de montage au plafond à un emplacement non adéquat.

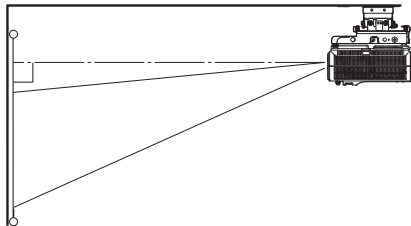

- Lorsque vous utilisez le projecteur fixé au plafond, réglez TYPE DE PROJECTION dans le menu INSTALLATION sur RETRO INVERS. Voir page 20.
- Lorsque le projecteur est fixé au plafond, les images peuvent apparaître plus foncées que lorsqu'elles sont projetées à partir d'une table. Il ne s'agit pas d'un dysfonctionnement.

Montage au plafond

Si vous souhaitez installer le projecteur en utilisant une monture au plafond, veuillez utiliser les deux trous de vis comme illustré.

Important:

- Les vis ne sont pas fournies. Veuillez acquérir les vis appropriées pour votre type de plafond. (Diamètre, M4)
- Il est recommandé de conserver un espace raisonnable entre la base et le projecteur pour permettre une bonne dissipation thermique.

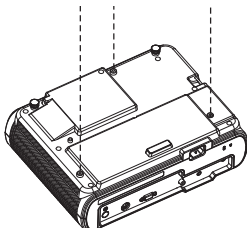

Projection arrière

Faites effectuer l'installation par un spécialiste. Pour plus de détails, consultez votre revendeur.

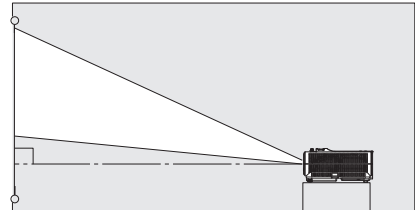

- Pour la projection arrière, réglez TYPE DE PROJECTION dans le menu INSTALLATION sur RETRO. Voir page 20.

Attention :

- Le fait de poser le projecteur directement sur un tapis bloque la ventilation effectuée par les ventilateurs, ce qui peut endommager l'appareil ou provoquer des pannes. Pour faciliter la ventilation, placez une planche sous le projecteur.
- Placez le projecteur à au moins 50 cm (20 pouces) du mur, afin d'éviter de bloquer la grille d'entrée d'air et les grilles de sortie d'air dégageant de l'air chaud.
- N'utilisez pas le projecteur dans les endroits suivants et de la façon suivante : vous risqueriez de provoquer un incendie ou un choc électrique.
 - Dans un endroit poussiéreux ou humide.
 - En position inclinée ou renversée.
 - Près d'un chauffage.
 - Dans un endroit gras, enfumé ou humide, tel qu'une cuisine.
 - Dans la lumière directe du soleil.
 - Là où la température peut devenir élevée, comme dans une voiture fermée.
 - Là où la température est inférieure à +5°C (+41°F) ou supérieure à +35°C (+95°F).

Important:

- N'appuyez pas sur l'objectif car vous risqueriez de l'endommager.
- Veuillez à utiliser ce projecteur à une altitude inférieure à 1500 mètres.

Connexions de base

Ce projecteur peut être connecté à différents types d'appareils équipés de connecteurs de sortie RGB analogiques, tels qu'un magnétoscope, une caméra vidéo, un lecteur de vidéodisques et un ordinateur.

Important:

- Veillez à ce que l'appareil connecté soit éteint, avant de commencer la connexion.
- Branchez fermement le cordon d'alimentation du projecteur et des appareils connectés. Pour les débrancher, tirez sur la prise et non pas sur le cordon d'alimentation.
- Lorsque le projecteur et les appareils connectés sont placés trop près les uns des autres, l'image projetée risque d'être affectée par des interférences.
- Pour plus de détails sur leur mode de connexion, reportez-vous au manuel de chaque appareil.

Projecteur + Appareil AV

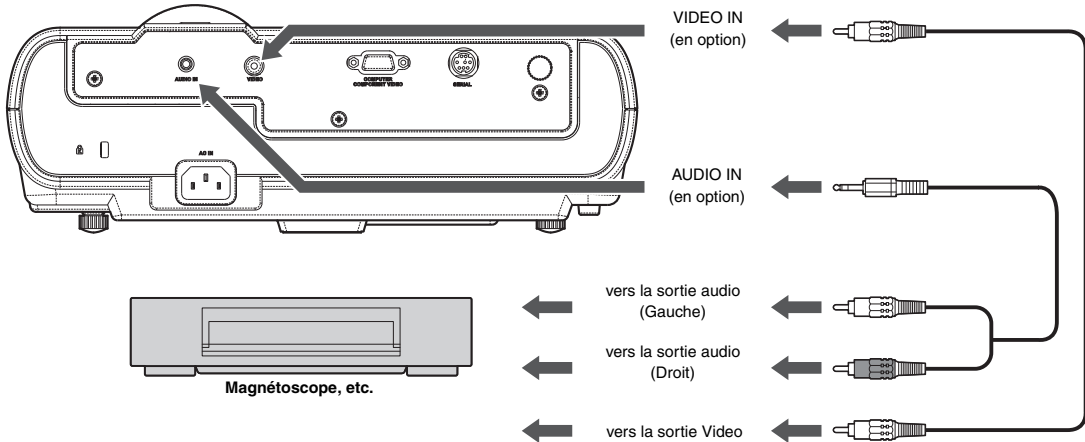

Important:

- Branchez les prises vidéo et audio du câble Audio aux bornes appropriées, en respectant le code des couleurs.
- La sortie du haut-parleur est en mono.

Projecteur + Lecteur DVD ou décodeur HDTV

Certains lecteurs de DVD sont équipés d'un connecteur de sortie pour branchement à 3 lignes (Y, CB, CR). Lorsque vous connectez ce genre de lecteur de DVD avec le projecteur, utilisez la borne COMPUTER IN.

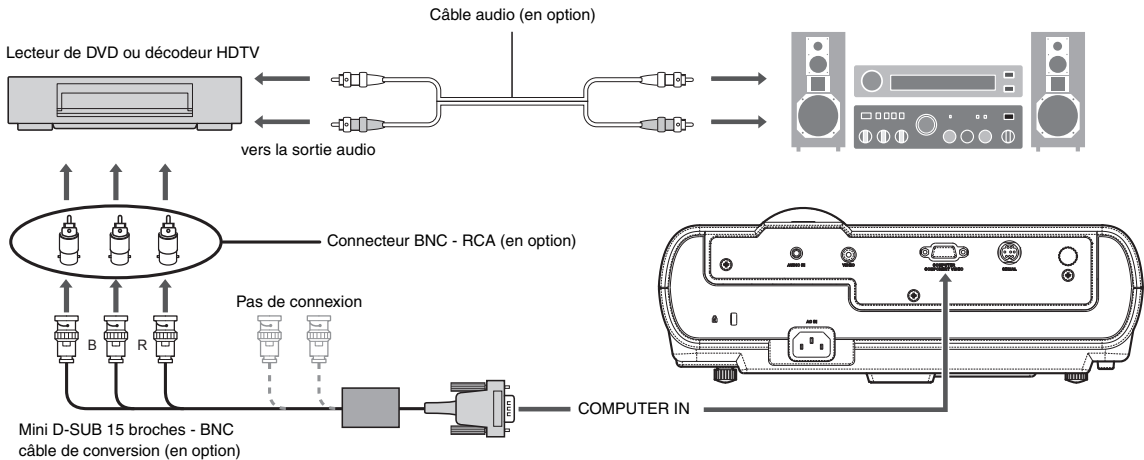

Important:

- Les noms des bornes Y, PB, et PR sont donnés à titre d'exemple, lorsqu'un décodeur HDTV est connecté.
- Les noms des bornes varient en fonction des appareils connectés.
- Pour la connexion, utilisez un câble de conversion Mini D-SUB 15 broches - BNC.
- Avec certains lecteurs de DVD, il se peut que l'image ne soit pas projetée correctement.
- Lorsque vous connectez un décodeur HDTV équipé de bornes RGB, réglez ENTREES MULTIMEDIA sur RGB dans le menu REGLAGE SIGNAUX VIDEO.

Projecteur + Ordinateur

Pour un ordinateur avec Mini D-SUB

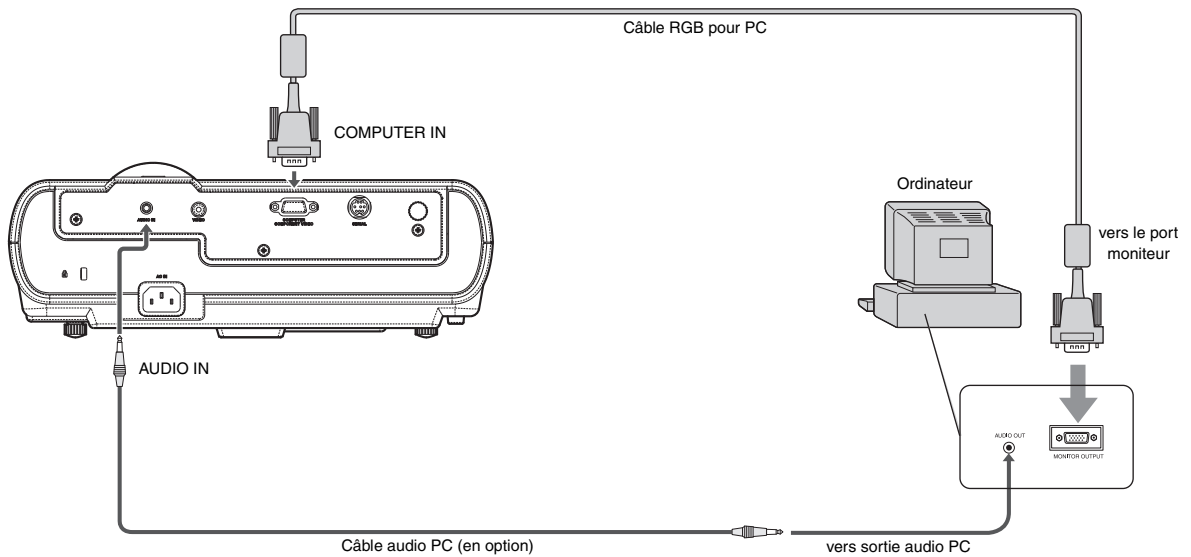

Connexion analogique:

1. Connectez une extrémité du câble RVB fourni au port COMPUTER IN (ENTRÉE PC) du projecteur.
2. Connectez l'autre extrémité du câble RVB au port du moniteur de l'ordinateur.

Important:

- Lorsque vous utilisez un câble RGB plus long à la place du câble fourni, la qualité de l'image risque d'être détériorée.
- Certains ordinateurs requièrent des connecteurs supplémentaires ou des adaptateurs de sortie RGB, pour pouvoir être connectés sur ce projecteur. Pour plus d'informations, contactez votre revendeur.
- Ce projecteur utilise la mini-prise stéréo comme entrée audio. Vérifiez le type de la borne de sortie audio de l'ordinateur connecté et préparez un câble approprié pour la connexion. Certains ordinateurs ne sont pas équipés de borne de sortie audio.
- La sortie du haut-parleur est en mono.

Pour Macintosh

- Si votre Macintosh n'est pas équipé d'un port vidéo, un adaptateur de sortie moniteur est nécessaire. Pour plus d'informations, contactez votre revendeur.
- Certains Macintosh requièrent un adaptateur MAC pour le câble RGB, pour la connexion avec ce projecteur. Pour plus d'informations, contactez votre revendeur.

A propos de DDC

La prise COMPUTER/COMPONENT VIDEO IN de ce projecteur est conforme à la norme DDC1/2B et la prise COMPUTER/COMPONENT VIDEO DVI-D (HDCP) est conforme à la norme DDC2B. Lorsqu'un ordinateur qui prend en charge cette norme est raccordé à cette borne, l'ordinateur charge automatiquement les informations du projecteur et se prépare à envoyer les images appropriées.

- Après avoir raccordé sur cette borne un ordinateur qui prend en charge cette norme, branchez d'abord le cordon d'alimentation du projecteur dans la prise secteur, puis mettez en marche l'ordinateur.

Préparation

Préparation pour la projection

1. Pour protéger le projecteur pendant le transport, des rubans de protection sont collés sur le bornier du projecteur. Veuillez enlever les rubans de protection avant de l'utiliser.

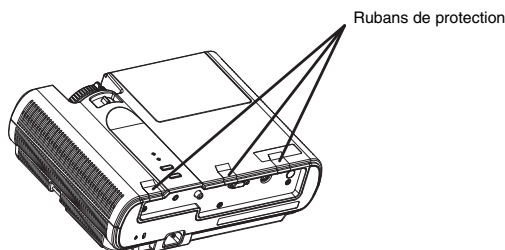

2. Branchez sur le projecteur le cordon d'alimentation fourni.
3. Branchez le cordon d'alimentation dans la prise secteur.

Mise en garde :

- Ne regardez pas directement dans l'objectif, lorsque le projecteur est allumé.
- Le câble d'alimentation approprié pour les États-Unis, l'Europe ou le Royaume-Uni est fourni, selon le cas.
- Ce projecteur utilise une fiche de mise à la terre à trois broches. N'enlevez pas les broches de mise à la terre de la fiche d'alimentation. Si la fiche d'alimentation n'entre pas dans la prise secteur, demandez à un électricien de changer la prise secteur murale.
- Si le câble d'alimentation pour les États-Unis était fourni avec ce projecteur, ne le connectez jamais à la moindre prise ou source d'alimentation dont la tension ou la fréquence est différente de celle indiquée.
- Pour éviter tout risque d'incendie ou de choc électrique, utilisez une alimentation de type 100-240 V AC 50/60 Hz.
- Ne placez aucun objet sur le cordon d'alimentation et ne placez pas le projecteur près de sources de chaleur, afin d'éviter d'endommager le cordon d'alimentation. Si le cordon d'alimentation est endommagé, cela risque de provoquer un incendie ou un choc électrique. Contactez votre revendeur afin qu'il le remplace.
- Ne modifiez pas et n'altérez pas le cordon d'alimentation. Si le cordon d'alimentation est modifié ou altéré, cela risque de provoquer un incendie ou un choc électrique.

Attention :

- Enfoncez le cordon d'alimentation fermement. Pour le débrancher, tirez sur la prise et non pas sur le cordon d'alimentation.
- Le cordon d'alimentation ne doit pas être branché ou débranché avec les mains mouillées. Vous risqueriez de recevoir un choc électrique.

Réglage de l'angle de projection

Pour obtenir une qualité de projection maximale, projetez les images sur un écran plat installé à 90° par rapport au sol. Si nécessaire, inclinez le projecteur à l'aide des deux pieds de réglages situés sur la partie inférieure du projecteur.

Utilisation des pieds de réglage (avant)

1. Inclinez le projecteur selon l'angle approprié.
2. Faites tourner les pieds de réglage (avant) pour un réglage précis.

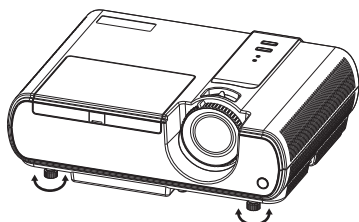

Important:

- Installez l'écran sur un mur plat à 90° par rapport au sol.
- Une inclinaison du projecteur supérieure à $\pm 10^\circ$ (droite et gauche) ou à $\pm 15^\circ$ (avant et arrière) peut provoquer des problèmes ou l'explosion de la lampe. Vous pouvez incliner le projecteur au maximum de 8° , uniquement à l'aide des pieds de réglage.
- Il se peut que les images ne puissent pas être projetées sous la forme d'un rectangle régulier ou avec un rapport d'aspect de 4:3, en fonction des conditions d'installation du projecteur et de l'écran.
- Pour corriger la distorsion trapézoïdale verticale, appuyez sur la touche KEYSTONE de la télécommande pour afficher KEYSTONE et réglez l'image en appuyant sur la touche VOLUME ▲, ▼.

Dans les cas suivants :



Appuyez sur la touche ▼.

Appuyez sur la touche ▲.

Important:

- Lors du réglage de la distorsion trapézoïdale, la valeur de réglage est indiquée. Cette valeur ne correspond pas à l'angle de projection.
- La plage de réglage possible pour la valeur de réglage de la distorsion trapézoïdale peut varier en fonction des conditions d'installation.
- Lorsque le réglage de la correction trapézoïdale est appliqué, la résolution diminue. En outre, des bandes peuvent apparaître ou des lignes droites peuvent se courber en cas de motifs complexes. Ces phénomènes ne sont pas anormaux.
- Du bruit peut apparaître à l'écran pendant le réglage de la correction trapézoïdale selon le type de signal vidéo projeté et les valeurs du réglage. Si c'est le cas, réglez la correction trapézoïdale dans une plage dans laquelle l'image s'affiche sans bruit.
- Lors du réglage de la correction trapézoïdale, l'image peut ne pas s'afficher correctement selon le type du signal d'entrée.

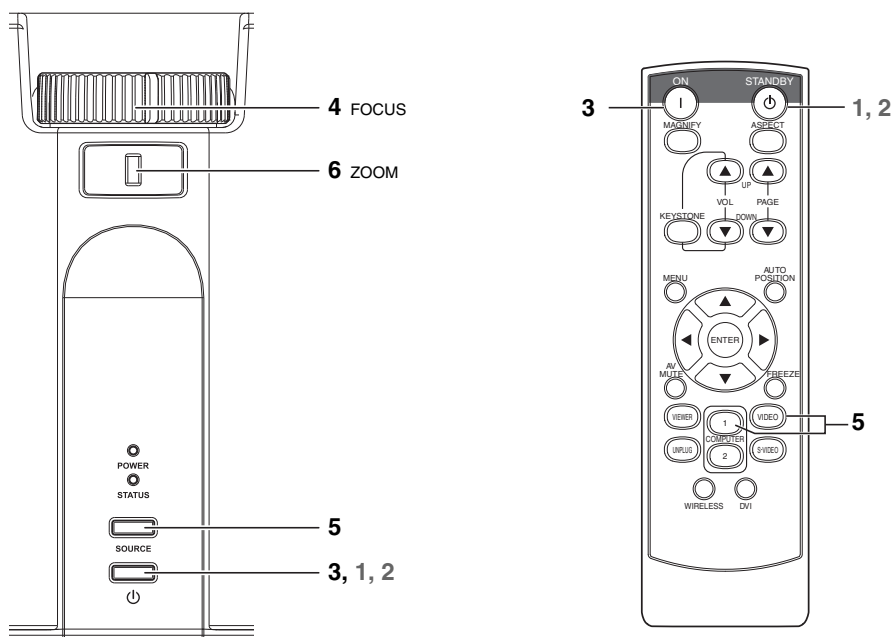

Mise en marche

- Allumez tout d'abord l'appareil connecté au projecteur.
- Branchez le cordon d'alimentation dans la prise secteur.
 - Le voyant POWER s'allume.
 - Si vous débranchez le cordon d'alimentation de la prise secteur avant le refroidissement complet du projecteur, après avoir utilisé celui-ci, les ventilateurs risquent d'entrer en action la prochaine fois que vous brancherez le cordon d'alimentation et la touche POWER risque de ne pas fonctionner. Dans ce cas, attendez que les ventilateurs s'arrêtent et appuyez sur la touche POWER pour allumer le voyant.
- Appuyez sur le bouton POWER du panneau de commande ou sur le bouton ON de la télécommande.
 - Il faut parfois attendre environ une minute avant que la lampe s'allume.
 - Il se peut que la lampe ne s'allume pas. Dans ce cas, attendez quelques minutes et essayez à nouveau d'allumer la lampe.
 - Après avoir appuyé sur la touche POWER ou après avoir choisi le mode de lampe, il se peut que l'image tremble, jusqu'à ce que la lampe ait atteint son niveau de stabilité. Il ne s'agit pas d'un dysfonctionnement.
 - Quel que soit le paramètre MODE LAMPE dans le menu INSTALLATION, le mode STANDARD est activé par défaut à chaque fois que le projecteur est allumé. Le MODE LAMPE est réglé sur STANDARD ou LOW (ÉCO) selon le dernier réglage sélectionné et, une fois que la lampe s'allume, il n'est pas possible de changer le MODE LAMPE pendant une minute environ.

Condition	Voyant	STATUS	POWER
Attente		-	Rouge
Lorsque la lampe est allumée.		Vert	Vert

Important:

- Si la lampe exceptionnellement s'est éteinte à cause de la panne d'électricité ou baisse de la tension électrique, il se peut que la lampe ne s'éteigne pas en dépit d'établir autre fois le contact. Dans ce cas, retirez une fois le fil électrique de la prise et mettez le contact de nouveau après environs 10 minutes.

- Après avoir appuyé sur la touche POWER, le projecteur commence le préchauffage. Pendant le préchauffage, les images peuvent apparaître foncées et il se peut que les commandes soient inopérantes.
- Lorsque le voyant STATUS clignote en rouge, cela signifie que la lampe doit bientôt être remplacée. Si le voyant STATUS clignote en rouge, remplacez la lampe. (Voir pages 28 et 31.)
- Dans un environnement extrêmement chaud ou froid, il se peut que la qualité des images projetées ne soit pas excellente. (Il ne s'agit pas d'un dysfonctionnement.)
- Pour garantir la sécurité en cas de problème avec le projecteur, branchez ce dernier à une prise électrique dotée d'un coupe-circuit réagissant aux fuites de courant à la terre. Si vous n'en avez pas, demandez à votre revendeur de vous en installer une.
- Réglez la mise au point en tournant la bague de mise au point.
- Choisissez la source d'entrée externe que vous voulez à l'aide de la touche SOURCE, COMPUTER (ORDINATEUR) ou VIDEO.
 - Chaque fois que vous appuyez sur la touche SOURCE du panneau de commandes, vous changez la source d'entrée dans l'ordre suivant : COMPUTER et VIDEO.
 - Lorsque vous appuyez sur la touche COMPUTER ou VIDEO de la télécommande, la source d'entrée correspondante est directement sélectionnée.
 - Le projecteur sélectionne automatiquement le format de signal adéquat. Le format de signal sélectionné s'affiche à l'écran.
 - Les touches SOURCE, COMPUTER (ORDINATEUR) et VIDEO ne fonctionnent pas pendant que le menu est affiché.
 - Lorsque COMPUTER est choisi comme source, les images fournies par l'ordinateur peuvent scintiller. Dans ce cas, appuyez sur la touche ◀ ou ▶ de la télécommande pour réduire le scintillement.
 - Pour éviter de fixer de façon permanente une image sur votre projecteur, veillez à ne pas afficher les mêmes images immobiles pendant un certain temps.
- Réglez le format de l'image en tournant la bague de zoom.
 - Si nécessaire, réglez à nouveau la mise au point et le zoom.

Si de fines traînées apparaissent sur les images projetées

Ces traînées sont dues à une interférence avec la surface de l'écran et n'indiquent pas un dysfonctionnement. Remplacez l'écran ou déplacez quelque peu la mise au point.

Arrêt

Pour éteindre le projecteur, utilisez la procédure cidessous.

Si le projecteur est mis hors tension à plusieurs reprises 30 minutes après que la lampe s'est allumée, cela peut entraîner une dégradation de la lampe.

1. Appuyez sur le bouton POWER du panneau de commande ou sur le bouton STANDBY de la télécommande.
 - Le message "POWER OFF? YES : PRESS AGAIN" apparaît à l'écran.
 - Pour annuler, appuyez sur n'importe quelle touche, à l'exception de POWER. (Certaines touches de la télécommande ne permettent pas d'an-nuler.)
2. Appuyez dans un délai de 10 secondes sur le bouton POWER du panneau de commande ou sur le bouton STANDBY de la télécommande.
 - La lampe s'éteindra et le voyant STATUS commencera à clignoter.
 - Même si, après avoir appuyé pour la seconde fois sur la touche POWER (ou touche STANDBY), la lampe s'éteint, les ventilateurs de sortie d'air continuent à fonctionner pendant une minute pour refroidir la lampe. Le voyant STATUS arrêtera de clignoter.
 - Après l'arrêt des ventilateurs, si la température à l'intérieur de l'appareil reste élevée, le capteur de température le détecte. Il est alors possible que les ventilateurs redémarrent.
3. Débranchez le cordon d'alimentation.
 - Le voyant POWER s'éteint.
 - Si le cordon d'alimentation est débranché accidentellement alors que le ventilateur d'entrée d'air ou que les ventilateurs de sortie d'air fonctionnent, ou que la lampe est allumée, laissez le projecteur éteint refroidir pendant 10 minutes. Pour rallumer la lampe, appuyez sur la touche POWER (ou touche ON). Si la lampe ne s'allume pas immédiatement, appuyez à nouveau deux ou trois fois sur la touche POWER (ou touche ON). Si elle ne s'allume toujours pas, remplacez-la.

Avis:

- Lors du rangement du projecteur dans la sacoche, l'objectif doit être placé face vers le haut.

Coupure instantanée

Il n'est pas nécessaire d'attendre que le ventilateur s'arrête après la mise hors tension du projecteur. Vous pouvez débrancher aussitôt son câble d'alimentation.

- N'arrêtez pas le projecteur quand l'indicateur STATUS clignote après l'allumage de la lampe, car la vie de service de la lampe pourrait en être raccourcie.
- Ne remettez pas le projecteur sous tension immédiatement après l'avoir arrêté, car la vie de service de la lampe pourrait en être raccourcie. (Attendez environ 10 minutes avant de le remettre sous tension.)
- Avant d'arrêter le projecteur, n'oubliez pas de fermer l'écran de menu. Sinon, les données de réglage du menu peuvent ne pas être sauvegardées.

Touche AUTO POSITION

Si COMPUTER est sélectionné comme source d'entrée et que l'image n'est pas projetée dans la position correcte, suivez la procédure cidessous.

1. Projetez une image lumineuse (la fenêtre "Corbeille", par exemple) sur l'intégralité de l'écran.
2. Si l'économiseur d'écran est activé, désactivez-le.
3. Appuyez sur la touche AUTO POSITION.
 - Si l'image n'est toujours pas dans la position correcte, réglez la position de l'image à l'aide du menu REGLAGE SIGNAUX VIDEO. Voir page 22.

Volume du haut-parleur

Pour changer le volume du haut-parleur, appuyez sur la touche VOLUME ▲ ou ▼.

La barre de contrôle du volume apparaît à l'écran.

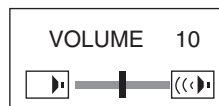

- La barre de contrôle du volume disparaîtra environ 10 secondes après avoir relâché la touche VOLUME.
- Lorsque la barre de sélection du menu ou le menu lui-même est affiché, les touches VOLUME ne fonctionnent pas.
- Lorsqu'un signal audio élevé (signal audio DVD, par exemple) est envoyé à la borne AUDIO IN, le son émis par le haut-parleur risque d'être déformé.

Sourdine AV

Lorsque vous appuyez sur la touche MUTE AV, les signaux vidéo et audio sont mis temporairement en sourdine. Pour annuler la mise en sourdine, appuyez à nouveau sur la touche MUTE AV.

Réglage du format de l'image

Vous pouvez modifier le format d'image du signal vidéo d'entrée (ou le rapport largeur/hauteur de l'image). Modifiez le réglage en fonction du type de signal vidéo d'entrée.

Modification des réglages:

Avec la télécommande:

1. Presser le bouton ASPECT.
- A chaque appui sur le bouton ASPECT, le format d'image change de NORMALE à 16:9, à PLEINE et revient à NORMALE.

Avec le menu OPTION:

(Voir page 21 pour le réglage par menu.)

1. Affichez le menu OPTION.
2. Appuyez sur le bouton ▲ ou ▼ pour sélectionner FORMAT.
3. Appuyez sur le bouton ◀ ou ▶ pour sélectionner le format recherché.

Lorsque uniquement 16:9 est sélectionné:

4. Appuyez sur la bouton ENTER.
5. Sélectionnez votre position désirée (CENTRE, HAUT ou BAS) en appuyant sur le bouton ◀ ou ▶.

Pour annuler le menu:

6. Appuyez sur le bouton MENU.



Important:

- Si une image de format 16:9 est maintenue affichée pendant une période prolongée avant d'afficher l'image de format 4:3, des images rémanentes de barres noires peuvent apparaître sur l'écran d'image de format 4:3. Consulter le distributeur dans ce cas.

Attention :

- Après avoir utilisé le projecteur, attendez une minute jusqu'à ce que les ventilateurs de sortie d'air s'arrêtent. Débranchez ensuite le cordon d'alimentation de la prise secteur.
- Pour des raisons de sécurité, après avoir été éteinte, la lampe ne peut plus s'allumer pendant une minute. Il faudra encore une minute avant que le voyant STATUS s'éteigne. Si vous voulez rallumer le projecteur, attendez que le voyant soit éteint, puis appuyez sur la touche POWER.
- Plus la température autour du projecteur est élevée et plus les ventilateurs de sortie d'air tournent rapidement.
- Lorsque la température autour du projecteur est très élevée, le voyant "TEMPERATURE!!" clignote en rouge sur l'écran. Si la température reste élevée, la lampe s'éteint automatiquement.

Important:

- Ne pas afficher une image immobile pendant une durée prolongée, car les images rémanentes peuvent persister sur l'écran.

Ecran mural

Cette fonction permet de reproduire des tonalités de couleurs naturelles lorsque les images sont directement projetées sur un mur. Les options disponibles sont les suivantes: BEIGE, BLEUTE, VERDATRE, ROSE, FONCE, WHITE BOARD et ARRET. Sélectionnez l'option en fonction du mur utilisé.

1. Afficher le menu INSTALLATION. (Voir page 20 pour le réglage par menu.)

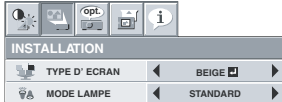

2. Appuyez sur le bouton ▲ ou ▼ pour sélectionner TYPE D'ECRAN.
3. Appuyez sur le bouton ◀ ou ▶ pour sélectionner la couleur la plus proche de celle de l'écran sur lequel les images sont projetées.
 - Lorsque le réglage du mode GAMMA est modifié, il est possible que les images ne puissent pas être projetées correctement.
 - Lorsque ARRET ou FONCE/WHITE BOARD est sélectionné, le réglage de la densité de couleur est indisponible.
 - Lorsque la fonction WHITE BOARD est sélectionnée, il n'est pas possible d'utiliser l'option BrilliantColor™ du sous-menu Color Enhancer du menu Image. En outre, l'option Theater du sous-menu Color Enhancer du menu Image n'a aucun effet et est automatiquement annulée lorsque la fonction WHITE BOARD est sélectionnée.
4. Appuyez sur la bouton ENTER.



5. Appuyez sur le bouton ◀ ou ▶ pour régler la densité de couleur.

Raccordement d'un ordinateur portable:

Si le projecteur est raccordé à un ordinateur portable, les images peuvent ne pas être projetées dans certains cas. Le cas échéant, configurez l'ordinateur afin qu'il puisse sortir les signaux en externe. La procédure de configuration varie en fonction du type d'ordinateur. Consultez le manuel d'utilisation de votre ordinateur.

Utilisation du menu

Lorsque l'un des deux types de menus s'affiche et vous sélectionnez la touche MENU de la télécommande, le menu QUICK (RAPIDE) apparaît à l'écran. En outre, lorsque vous sélectionnez le menu DETAIL (voir la page 18) dans ce menu et appuyez sur la touche ENTER (ENTREE), le menu DETAIL s'affiche.

- Si le contenu des menus QUICK (RAPIDE) et DETAIL est identique, les fonctions de ces deux menus le seront également.
- Pour fermer les menus QUICK (RAPIDE) et DETAIL, appuyez sur la touche MENU lorsque MENU s'affiche.

MENU SIMPLIFIE

* Les menus ne sont pas affichés si aucun signal n'est appliqué au projecteur.

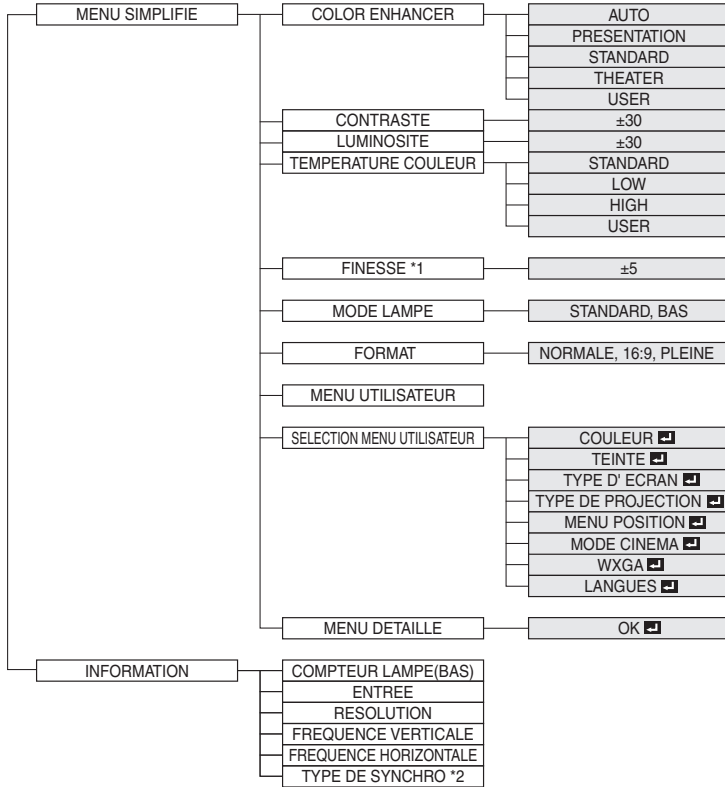

* 1: Non disponible avec certains signaux.

* 2: Non disponible lorsque le signal d'entrée provient de la borne VIDEO IN.

Fonctionnement élémentaire du menu QUICK (RAPIDE)

Plusieurs paramètres peuvent être réglés à partir de ce menu.

Exemple : Réglage du contraste

1. Appuyez sur la touche MENU.



2. Appuyez sur la touche ENTER (ou sur la touche ▼).



3. Appuyez sur la touche ▲ ou ▼ pour sélectionner CONTRASTE (CONTRASTE).



4. Appuyez sur la touche ◀ ou ▶ pour régler le contraste.



5. Pour quitter le menu, appuyez plusieurs fois sur la touche MENU.

Important:

- Lorsque la touche ne fonctionne pas, débrancher le câble d'alimentation du mur. Attendre environ 10 minutes, le rebrancher et essayer de nouveau.
- Après avoir sélectionné les éléments marqués [OK], appuyez sur la touche ENTER.

Utilisation du menu (suite)

Réglages accessibles dans les menus

Réglez les options suivantes dans les menus correspondants.

1. MENU SIMPLIFIE

Option	RÉGLAGE	FONCTION
COLOR ENHANCER	AUTO	Sélectionnez cette option pour optimiser automatiquement les paramètres en fonction du signal d'entrée. (Sélectionnez cette option dans le cadre de l'utilisation normale.)
	PRESENTATION	Sélectionnez cette option de manière à ce que l'image affichée soit lumineuse et nette.
	STANDARD	Sélectionnez cette option de manière à ce que l'image affichée dispose d'un aspect naturel.
	THEATER	Avec cette option, adaptée à la lecture de films, l'image affichée est fluide et lisse.
	USER	Reflété par la valeur définie dans le menu IMAGE. (Voir page 23.)
CONTRASTE	±30	Permet de régler le contraste de l'image projetée. (Voir page 23.)
LUMINOSITE	±30	Permet de régler la luminosité de l'image projetée. (Voir page 23.)
TEMPERATURE COULEUR	4 options	Permet de régler la chaleur des couleurs. (Voir page 23.) <ul style="list-style-type: none"> Lorsque TYPE D' ECRAN dans le menu INSTALLATION est réglé sur autre chose que ARRÊT, TEMPERATURE COULEUR ne peut pas être réglé.
	FINESSE	±5
MODE LAMPE	STANDARD	Sélectionnez cette option lorsque vous voulez voir des images vidéo dans une pièce bien éclairée.
	BAS	Permet de diminuer l'intensité de la lampe. Le niveau sonore de la lampe est réduit et la durée de vie de celle-ci est prolongée. <ul style="list-style-type: none"> Lorsque vous changez de mode lampe, il se peut que l'image projetée tremble. Il ne s'agit pas d'un dysfonctionnement. Le fait de modifier fréquemment le mode lampe risque de détériorer celle-ci.
FORMAT	NORMALE	Sélectionnez pour changer le format d'image automatiquement en fonction du signal d'entrée. (Sélectionnez cette option dans le cadre de l'utilisation normale.)
	16:9	Cette option vous permet de sélectionner la position d'affichage des images comprimées (ou comprimées horizontalement) stockées sur des DVD.
	PLEINE	Sélectionnez ce paramètre si vous voulez projeter les images en mode Plein écran.
MENU UTILISATEUR		Affiche l'option de menu sélectionnée dans SELECTION MENU UTILISATEUR.
SELECTION MENU UTILISATEUR		Sélectionnez l'option à afficher dans le Menu utilisateur.
MENU DETAILLE		Passe au menu DETAIL.

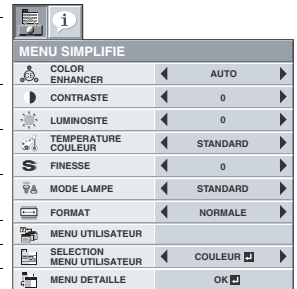

- Vous ne pouvez pas régler le paramètre COLOR TEMP. (TEMP. COULEUR) lorsque l'option WALL SCREEN (ÉCRAN MURAL) est réglé sur une option autre que OFF (DÉSACTIVÉ).
- Si l'option COLOR ENHANCER (OPTIMISEUR DE COULEUR) est activée, il peut en résulter des distorsions des images projetées.
- Quel que soit le paramètre MODE LAMPE dans le menu INSTALLATION, le mode STANDARD est activé par défaut à chaque fois que le projecteur est allumé. Le MODE LAMPE est réglé sur STANDARD ou LOW (ÉCO) selon le dernier réglage sélectionné et, une fois que la lampe s'allume, il n'est pas possible de changer le MODE LAMPE pendant une minute environ.

2. Menu INFORMATION

Option	FONCTION
COMPTEUR LAMPE(BAS)	Cet élément montre le temps d'exploitation (en heures) d'une lampe calculé en considérant que le MODE LAMPE est sur BAS. <ul style="list-style-type: none"> Lorsque le MODE LAMPE est sur STANDARD, cet élément montre un temps d'exploitation de la lampe plus long que le temps réel. (Voir page 27 l'intervalle de remplacement de la lampe.) Lorsque le temps d'exploitation de la lampe est compris entre 0 et 10 heures, "0H" est affiché. Le temps d'exploitation de la lampe est indiqué en heures réelles lorsqu'il dépasse 10 heures. Lorsque le temps d'exploitation de la lampe atteint 3000, la barre devient rouge. Lorsqu'il atteint 3800, la barre devient rouge. (La lampe a une durée de vie de 4000 heures.)
ENTREE	Indique le nom de la borne auquel le signal vidéo actuellement projeté est émis.
RESOLUTION	Indique la résolution du signal vidéo actuellement projeté.
FREQUENCE VERTICALE	Indique la fréquence verticale du signal vidéo actuellement projeté.
FREQUENCE HORIZONTALE	Indique la fréquence horizontale du signal vidéo actuellement projeté.
TYPE DE SYNCHRO	Indique le type de signal synchronisé du signal vidéo actuellement projeté.



MENU DETAILLE

- Les menus ne sont pas affichés si aucun signal n'est appliqué au projecteur.

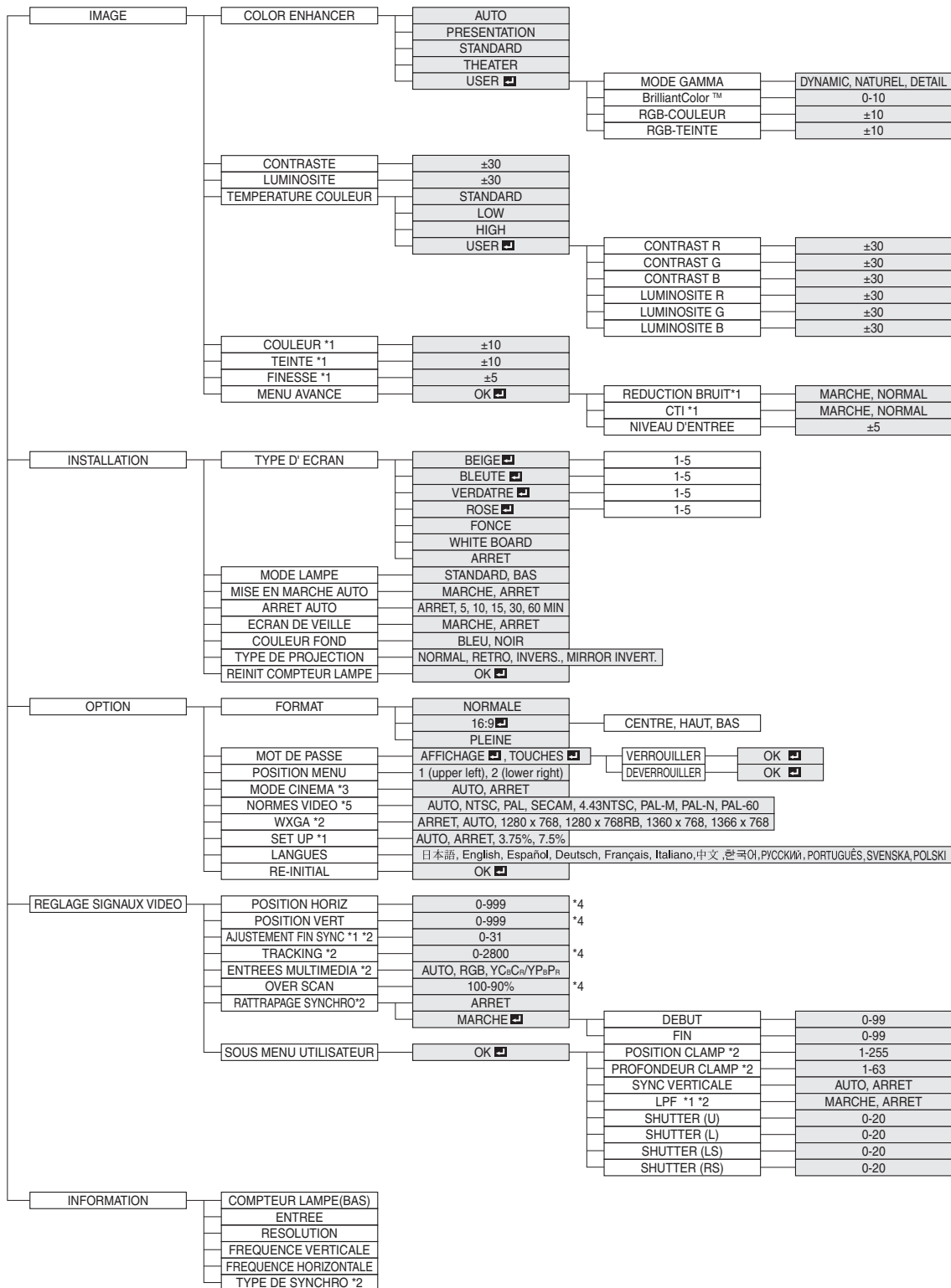

* 1: Non disponible avec certains signaux.

* 2: Non disponible lorsque le signal d'entrée provient de la borne VIDEO IN.

* 3: L'item peut être sélectionné uniquement lorsque le signal reçu est TV60, TV50, 480i ou 576i.

* 4: La plage de réglage diffère en fonction des signaux d'entrée.

* 5: Disponible lorsque le signal d'entrée provient de la borne VIDEO IN.

Utilisation du menu

Le menu permet de régler plusieurs paramètres.

Exemple : Réglage du délai d'arrêt automatique

- Appuyez sur la touche MENU.
- Sélectionnez le menu DETAIL, puis appuyez sur la touche ENTER (ENTREE) (ou la touche ▼).



- Appuyez sur la touche ◀ ou ▶ pour sélectionner INSTALLATION.



- Appuyez sur la touche ENTER (ou sur la touche ▼).



- Appuyez sur la touche ▲ ou ▼ pour sélectionner ARRET AUTO.



- Appuyez sur la touche ◀ ou ▶ pour régler le délai d'arrêt automatique.



- Pour quitter le menu, appuyez plusieurs fois sur la touche MENU.



Important:

- Lorsque la touche ne fonctionne pas, débrancher le câble d'alimentation du mur. Attendre environ 10 minutes, le rebrancher et essayer de nouveau.
- Après avoir sélectionné les éléments marqués , appuyez sur la touche ENTER.

Réglages accessibles dans les menus

Réglez les options suivantes dans les menus correspondants.

1. Menu IMAGE

Option	RÉGLAGE	FONCTION
COLOR ENHANCER	AUTO	Sélectionnez cette option pour optimiser automatiquement les paramètres en fonction du signal d'entrée. (Sélectionnez cette option dans le cadre de l'utilisation normale.)
	PRESENTATION	Sélectionnez cette option de manière à ce que l'image affichée soit lumineuse et nette.
	STANDARD	Sélectionnez cette option de manière à ce que l'image affichée dispose d'un aspect naturel.
	THEATER	Avec cette option, adaptée à la lecture de films, l'image affichée est fluide et lisse.
	USER 	Sélectionnez pour régler la courbe gamma ou régler l'intensité de la couleur ou l'équilibre de la couleur tel que souhaité. (Voir page 23.)
CONTRASTE	±30	Permet de régler le contraste de l'image projetée. (Voir page 23.)
LUMINOSITE	±30	Permet de régler la luminosité de l'image projetée. (Voir page 23.)
TEMPERATURE COULEUR	4 options	Permet de régler la chaleur des couleurs. (Voir page 23.) <ul style="list-style-type: none"> Lorsque TYPE D' ECRAN dans le menu INSTALLATION est réglé sur autre chose que ARRET, TEMPERATURE COULEUR ne peut pas être réglé.
COULEUR	±10	Permet de régler la densité de la couleur de l'image projetée. (Voir page 23.) <ul style="list-style-type: none"> Lorsque COMPUTER est sélectionné comme source d'entrée, COULEUR ne peut pas être réglé.
TEINTE	±10	Permet de régler la teinte de l'image projetée. (Voir page 23.) <ul style="list-style-type: none"> L'option TEINTE est disponible uniquement avec une entrée de signal NTSC.
FINESSE	±5	Permet de régler la netteté de l'image projetée. (Voir page 23.)
MENU AVANCE	OK 	
REDUCTION BRUIT	MARCHE / NORMAL	Sert à réduire le bruit et l'inégalité de l'image lorsqu'un signal vidéo bruité est entré.
CTI	MARCHE / NORMAL	Utilisez pour corriger les limites de bavures de la couleur.
NIVEAU D'ENTREE	±5	Le niveau d'entrée du signal vidéo diffère selon les appareils raccordés. Un niveau d'entrée élevé provoque un blanc solide dans l'image affichée et un faible niveau d'entrée obscurcira l'image affichée. Utilisez ce menu pour régler le niveau d'entrée du signal vidéo analogique.

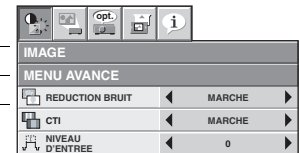

Menu IMAGE - MENU AVANCE

- Vous ne pouvez pas régler le paramètre TINT (TEINTE) lorsque le signal TV50 (PAL, SECAM) est entré.
- Vous ne pouvez pas régler le paramètre COLOR TEMP. (TEMP. COULEUR) lorsque l'option WALL SCREEN (ÉCRAN MURAL) est réglé sur une option autre que OFF (DÉSACTIVÉ).
- Si le paramètre COMPUTER (ORDINATEUR) est sélectionné, les options COLOR (COULEUR) et TINT (TEINTE) ne fonctionnent pas.
- Si l'option COLOR ENHANCER (OPTIMISEUR DE COULEUR) est activée, il peut en résulter des distorsions des images projetées.

2 Menu INSTALLATION

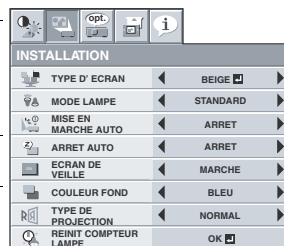

Option	RÉGLAGE	FONCTION
TYPE D'ECRA	ARRET / BEIGE / BLEUTE / VERDATR / ROSE / FONCE / WHITE BOARD	Sélectionnez l'option en fonction de la couleur du mur sur lequel les images sont projetées. Lors de la sélection d'une option autre que FONCE/WHITE BOARD, vous pouvez définir la tonalité de couleur (1 à 5) de manière détaillée. (Voir page 15.)
MODE LAMPE	STANDARD	Sélectionnez cette option lorsque vous voulez voir des images vidéo dans une pièce bien éclairée.
	BAS	Permet de diminuer l'intensité de la lampe. Le niveau sonore de la lampe est réduit et la durée de vie de celle-ci est prolongée. <ul style="list-style-type: none"> Lorsque vous changez de mode lampe, il se peut que l'image projetée tremble. Il ne s'agit pas d'un dysfonctionnement. Le fait de modifier fréquemment le mode lampe risque de détériorer celle-ci.
MISE EN MARCHÉ AUTO	MARCHE / ARRET	Si vous sélectionnez MARCHE, la lampe s'allumera automatiquement dès que vous brancherez le cordon d'alimentation dans la prise secteur murale. Si vous utilisez le projecteur avec la fixation au plafond, sélectionnez MARCHE. <ul style="list-style-type: none"> Lorsque la lampe est éteinte, le projecteur est en mode de veille. Utilisez la télécommande pour allumer la lampe.
ARRET AUTO	ARRET / 5-60 MIN	Permet de régler le délai qui s'écoulera avant que le projecteur ne passe en mode de veille, lorsqu'il ne reçoit aucune entrée de signal de la source.
ECRAN DE VEILLE	MARCHE / ARRET	Si vous sélectionnez MARCHE, l'écran de veille s'affichera à la mise en marche de l'appareil.
COULEUR FOND	BLEU / NOIR	Permet de sélectionner l'arrière-plan qui s'affiche lorsqu'il n'y a plus d'entrée de signal de la source.
TYPE DE PROJEC- TION	NORMAL	Sélectionnez cette option pour visionner des images projetées par l'avant du projecteur lorsque celui-ci est installé sur le plancher.
	RETRO	Sélectionnez cette option pour visionner des images projetées par l'arrière du projecteur lorsque celui-ci est installé sur le plancher.
	INVERS.	Sélectionnez cette option pour visionner des images projetées par l'arrière du projecteur lorsque celui-ci est installé au plafond.
MIRROR INVERT		Sélectionnez cette option pour visionner des images projetées par l'avant du projecteur lorsque celui-ci est installé au plafond.
REINIT COMPTEUR LAMPE	OK	Réinitialise la durée d'utilisation de la lampe.



- Quel que soit le paramètre MODE LAMPE dans le menu INSTALLATION, le mode STANDARD est activé par défaut à chaque fois que le projecteur est allumé. Le MODE LAMPE est réglé sur STANDARD ou LOW (ÉCO) selon le dernier réglage sélectionné et, une fois que la lampe s'allume, il n'est pas possible de changer le MODE LAMPE pendant une minute environ.

Utilisation du menu (suite)

3 Menu OPTION

Option	RÉGLAGE	FONCTION
FORMAT	NORMALE	Sélectionnez pour changer le format d'image automatiquement en fonction du signal d'entrée. (Sélectionnez cette option dans le cadre de l'utilisation normale.)
	16:9 	Cette option vous permet de sélectionner la position d'affichage des images comprimées (ou comprimées horizontalement) stockées sur des DVD. Si vous appuyez sur la touche ENTER, vous pouvez sélectionner la position d'affichage : CENTRE, HAUT ou BAS.
	PLEINE	Sélectionnez ce paramètre si vous voulez projeter les images en mode Plein écran.
MOT DE PASSE		Sert à activer ou annuler le verrouillage de mot de passe.
POSITION MENU	2 options	Permet de modifier la position du menu.
MODE CINEMA	AUTO	Le mode cinéma sera activé automatiquement quand le signal de source de cinéma est envoyé.
	ARRRET	Le mode cinéma ne sera pas activé.
NORMES VIDEO	8 options	Si vous sélectionnez AUTO, le format vidéo adéquat est sélectionné automatiquement, en fonction du signal d'entrée. Si l'image n'est pas affichée correctement, sélectionnez manuellement le format vidéo de votre choix.
WXGA	ARRRET/AUTO/ 1280 x 768/ 1280 x 768RB/ 1360 x 768/1366 x 768	Sélectionnez le format approprié lorsque le signal en entrée est un signal vidéo WXGA et le mode "AUTO" n'affiche pas les images correctement. Sélectionnez "ARRRET" lorsque le signal en entrée est autre qu'un signal vidéo WXGA.
	AUTO	Sélectionnez pour changer le mode SET UP automatiquement.
SET UP	ARRRET	Permet de diminuer la densité du noir.
	3.75%/7.5%	Permet d'augmenter la densité du noir. • Si l'on choisit 7.5 %, la luminosité se trouve réduite par la fonction d'annulation de réglage aux États-Unis. Choisissez ARRRET lorsque l'image est sombre.
LANGUES	12 langues	Permet de modifier la langue utilisée dans les menus.
RE-INITIAL	OK 	Rétablit le réglage par défaut de tous les paramètres du menu, à l'exception des options PASSWORD FUNCTION (FONCTION MOT DE PASSE) et LANGUAGE (LANGUE).

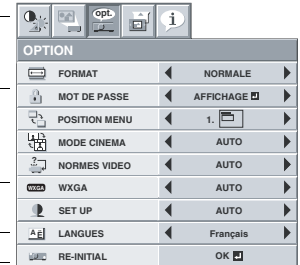

- MODE CINEMA peut uniquement être réglé lorsqu'un signal TV60, 480i est affiché.

Utilisation du menu (suite)

4 Menu REGLAGE SIGNAUX VIDEO

Option	RÉGLAGE	FONCTION
POSITION HORIZ	0-999	Permet de régler la position horizontale de l'image projetée.
POSITION VERT	0-999	Permet de régler la position verticale de l'image projetée.
AJUSTEMENT FIN SYNC.	0-31	Permet d'éliminer les effets de scintillement ou de flou éventuels lors de la projection.
TRACKING	0-2800	Permet d'éliminer les bandes verticales éventuelles lors de la projection.
ENTREES MULTIMEDIA	AUTO	Le paramètre correct est automatiquement sélectionné.
	RGB	Sélectionner cette option en connectant le projecteur à l'équipement vidéo de haute définition ayant des bornes de sortie R, G et B.
	YCbCr/YPbPr	Sélectionner cette option en connectant le projecteur à un lecteur DVD ou un autre dispositif ayant des bornes de sortie de composant vidéo Y, C _B , et C _R (ou Y, P _B et P _R).
OVER SCAN	100%-90%	Permet de régler la zone d'affichage de l'image projetée.
RATTRAPAGE SYNCHRO	ARRRET / MARCHE	Permet de régler l'image, lorsqu'un voile apparaît en haut de l'écran.
SOUS MENU UTILISATEUR	OK	
POSITION CLAMP	1-255	Permet de corriger le blanc franc ou le noir franc de l'image projetée.
PROFONDEUR CLAMP	1-63	Permet de corriger le noir franc de l'image projetée.
SYNC VERTICALE	AUTO / ARRRET	Permet de régler l'image lorsqu'elle ne bouge pas de façon naturelle. Sélectionner AUTO pour l'emploi normal.
LPF	MARCHE / ARRRET	Utilisez pour sélectionner en cas d'activation ou non de LPF.
SHUTTER(U)	0-20	Permet de régler l'image lorsque des parasites apparaissent sur la partie supérieure de l'image.
SHUTTER(L)	0-20	Permet de régler l'image lorsque des parasites apparaissent sur la partie inférieure de l'image.
SHUTTER(LS)	0-20	Permet de régler l'image lorsque des parasites apparaissent sur la moitié gauche de l'image.
SHUTTER(RS)	0-20	Permet de régler l'image lorsque des parasites apparaissent sur la moitié droite de l'image.

- Des bandes horizontales peuvent apparaître sur l'image agrandie: il ne s'agit pas d'un symptôme de panne.
- Lorsque vous modifiez la position horizontale ou verticale de manière importante, un bruit peut se produire.
- La plage de réglage de la position verticale varie en fonction du type du signal d'entrée. L'image peut demeurer dans la même position alors que vous modifiez la valeur de réglage: il ne s'agit pas d'un symptôme de panne.
- SHUTTER ne fonctionnera pas correctement pendant le réglage de trapèze.
- Lorsque vous augmentez la valeur de réglage de OVER SCAN, du bruit peut apparaître sur l'écran.

Important:

- Vous ne pouvez définir les options des menus IMAGE, REGLAGE SIGNAUX VIDEO et SOUS MENU-UTILISATEUR que lorsqu'un signal est injecté.

5 Menu INFORMATION

Option	FONCTION
COMPTEUR LAMPE(BAS)	<p>Cet élément montre le temps d'exploitation (en heures) d'une lampe calculé en considérant que le MODE LAMPE est sur BAS.</p> <ul style="list-style-type: none"> • Lorsque le MODE LAMPE est sur STANDARD, cet élément montre un temps d'exploitation de la lampe plus long que le temps réel. (Voir page 27 l'intervalle de remplacement de la lampe.) • Lorsque le temps d'exploitation de la lampe est compris entre 0 et 10 heures, "0H" est affiché. Le temps d'exploitation de la lampe est indiqué en heures réelles lorsqu'il dépasse 10 heures. • Lorsque le temps d'exploitation de la lampe atteint 3000, la barre devient jaune. Lorsqu'il atteint 3800, la barre devient rouge. (La lampe a une durée de vie de 4000 heures.)
ENTREE	Indique le nom de la borne auquel le signal vidéo actuellement projeté est émis.
RESOLUTION	Indique la résolution du signal vidéo actuellement projeté.
FREQUENCE VERTICALE	Indique la fréquence verticale du signal vidéo actuellement projeté.
FREQUENCE HORIZONTALE	Indique la fréquence horizontale du signal vidéo actuellement projeté.
TYPE DE SYNCHRO	Indique le type de signal synchronisé du signal vidéo actuellement projeté.

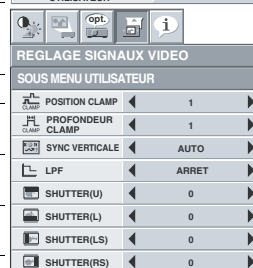
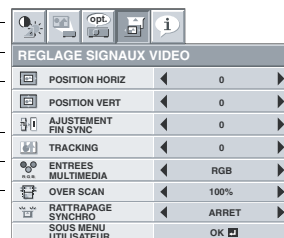

Menu SOUS MENU UTILISATEUR



Réglage des images projetées

Réglage de la luminosité (CONTRASTE et LUMINOSITE):

Vous pouvez régler la luminosité de l'image à l'aide du menu.

(Voir la page 17 ou 19 pour les options de menu.)

1. Affichez le menu QUICK (RAPIDE) ou IMAGE.
2. Appuyez sur le bouton ▲ ou ▼ pour sélectionner CONTRASTE ou LUMINOSITE.
3. Appuyez sur le bouton ◀ ou ▶ pour régler l'option sélectionnée.

Pour annuler le menu:

4. Appuyez sur le bouton MENU.

CONTRASTE

Permet de régler le contraste de l'image. Chaque fois que vous appuyez sur le bouton ▶, la luminosité et la définition de l'image augmentent. Chaque fois que vous appuyez sur le bouton ◀, la luminosité et la définition de l'image diminuent.

LUMINOSITE

Chaque fois que vous appuyez sur le bouton ▶, la luminosité et la définition de l'image augmentent. Chaque fois que vous appuyez sur le bouton ◀, la luminosité et la définition de l'image diminuent.

Réglage de la couleur (COULEUR et TEINTE):

Vous pouvez régler la couleur de l'image à l'aide du menu.

(Voir page 19 pour le réglage par menu.)

1. Affichez le menu IMAGE.
2. Appuyez sur le bouton ▲ ou ▼ pour sélectionner COULEUR ou TEINTE.
 - Les options COLOR (COULEUR) et TINT (TEINTE) ne peuvent être sélectionnées que si le signal d'entrée est VIDEO.
 - L'option TINT (TEINTE) ne peut être sélectionnée que si le signal d'entrée est NTSC ou 4.43NTSC.
3. Appuyez sur le bouton ◀ ou ▶ pour régler l'option sélectionnée.

Pour annuler le menu:

4. Appuyez sur le bouton MENU.

COULEUR

Permet de régler la densité de la couleur de l'image projetée. Chaque fois que vous appuyez sur le bouton ▶, la couleur de l'image devient plus dense. Chaque fois que vous appuyez sur le bouton ◀, la couleur de l'image devient moins dense.

TEINTE

Permet de régler la teinte de l'image projetée. Chaque fois que vous appuyez sur le bouton ▶, l'image devient plus verte. Chaque fois que vous appuyez sur le bouton ◀, l'image devient plus rouge.

Augmentation ou diminution de la netteté de l'image (FINESSE):

Vous pouvez régler la netteté de l'image à l'aide du menu.

(Voir la page 17 ou 19 pour les options de menu.)

1. Affichez le menu QUICK (RAPIDE) ou IMAGE.
2. Appuyez sur le bouton ▲ ou ▼ pour sélectionner FINESSE.
3. Appuyez sur le bouton ◀ ou ▶ pour régler l'option sélectionnée.

Pour annuler le menu:

4. Appuyez sur le bouton MENU.

Réglage de la tonalité du blanc (TEMPERATURE COULEUR):

Vous pouvez sélectionner une température de couleur préreglée (tonalité du blanc) à l'aide du menu.

(Voir la page 17 ou 19 pour les options de menu.)

1. Affichez le menu QUICK (RAPIDE) ou IMAGE.
2. Appuyez sur le bouton ▲ ou ▼ pour sélectionner TEMPERATURE COULEUR.
3. Appuyez sur le bouton ◀ ou ▶ pour sélectionner la température couleur souhaitée.

Pour annuler le menu:

4. Appuyez sur le bouton MENU.

Réglage de la tonalité du blanc (personnalisation de la température couleur):

Pour personnaliser (et mémoriser) la température de couleur qui vous convient le mieux, procédez comme indiqué ciaprès.

(Voir page 19 pour le réglage par menu.)

1. Sélectionnez TEMPERATURE COULEUR dans le menu IMAGE.
2. Appuyez sur la bouton ◀ ou ▶ pour sélectionner UTILISATEUR .
3. Appuyez sur la bouton ENTER.
4. Appuyez sur la bouton ▲ ou ▼ pour sélectionner le paramètre de votre choix.
5. Appuyez sur la bouton ◀ ou ▶ pour régler le paramètre de votre choix.
6. Pour obtenir des résultats de réglage optimaux, répétez les étapes 4 et 5.

TEMPERATURE COULEUR-UTILISATEUR		
CONTRASTE R	◀ 0 ▶	
CONTRASTE G	◀ 0 ▶	
CONTRASTE B	◀ 0 ▶	
LUMINOSITE R	◀ 0 ▶	
LUMINOSITE G	◀ 0 ▶	
LUMINOSITE B	◀ 0 ▶	

Pour annuler le menu:

7. Appuyez sur le bouton MENU.

Pour activer la température de couleur enregistrée:

1. Définissez TEMPERATURE COULEUR sur UTILISATEUR  dans le menu IMAGE.

À propos de la chaleur chromatique

Il existe différentes sortes de couleurs blanches. La chaleur chromatique permet d'en montrer les différentes nuances. Un blanc dont la chaleur est basse est légèrement rougeâtre. Lorsque la chaleur chromatique augmente, le blanc devient bleuâtre. Par exemple, vous pouvez modifier la température de couleur à l'aide des procédures suivantes.

Pour augmenter la chaleur chromatique: Augmentez le CONTRASTE B (bleu) et diminuez le CONTRASTE R (rouge).

Pour réduire la chaleur chromatique: Diminuez le CONTRASTE B (bleu) et augmentez le CONTRASTE R (rouge).

- Si vous attribuez à l'option CONTRAST R, G, and B (CONTRAST R, V et B) des valeurs négatives, la luminosité de l'image ne pourra pas retenir la valeur d'origine même si vous augmentez au maximum la valeur du paramètre CONTRAST (CONTRASTE) dans le menu QUICK (RAPIDE) ou IMAGE.

Color Enhancer

Vous pouvez définir la balance personnalisée par l'utilisateur entre la luminosité et la teinte à l'aide de ce menu. (Voir page 19 pour le réglage par menu.)

1. Affichez le menu IMAGE.
2. Sélectionnez COLOR ENHANCER en appuyant sur la bouton ▲ ou ▼.
3. Sélectionnez UTILISATEUR  en appuyant sur la bouton ◀ ou ▶.
4. Appuyez sur la bouton ENTER.
5. Sélectionnez un paramètre à définir.

COLOR ENHANCER		
COLOR ENHANCER	◀ AUTO ▶	

COLOR ENHANCER-UTILISATEUR		
MODE GAMMA	◀ DYNAMIC ▶	
BrilliantColor™	◀ 10 ▶	
RGB-COULEUR	◀ 0 ▶	
RGB-TEINTE	◀ 0 ▶	

MODE GAMMA

Utilisez ce paramètre pour optimiser le gamma.

DYNAMIC..... Permet de sélectionner la visualisation des images en provenance d'un ordinateur.

NATUREL..... Permet de sélectionner la visualisation des images fournies par un dispositif vidéo.

DETAIL..... Permet de sélectionner la visualisation des images dont la luminosité doit être conservée relativement faible, comme les films et les spectacles musicaux.

BrilliantColor™

Sélectionnez ce paramètre pour obtenir des couleurs de brillance moyenne, de sorte que des couleurs telles que le jaune et les tons chair apparaissent naturels. Appuyez sur le bouton ◀ pour réduire la valeur et atténuer ainsi son effet. Appuyez sur le bouton ▶ pour augmenter sa valeur et renforcer ainsi son effet. (L'option BrilliantColor™ n'a aucune incidence si sa valeur est égale à 0.)

6. Appuyez sur la bouton ◀ ou ▶ pour régler le paramètre de votre choix.

- Pour obtenir une meilleure reproduction des couleurs, réglez l'option BrilliantColor™ sur 0. La section blanche de la roue chromatique est désactivée et vous pouvez reproduire des images aux couleurs réalistes.

RGB-COULEUR

Sert à régler l'intensité de la couleur de l'image projetée. Chaque fois que le bouton ▶ est enfoncé, la couleur devient plus intense. Chaque fois que le bouton ◀ est enfoncé, la couleur devient plus claire.

RGB-TEINTE

Sert à régler l'équilibre de la couleur de l'image projetée. Chaque fois que le bouton ▶ est enfoncé, l'image apparaît plus verdâtre. Chaque fois que le bouton ◀ est enfoncé, l'image apparaît plus rougeâtre.

Ce projecteur projette automatiquement et correctement les signaux vidéo venant de l'ordinateur. Toutefois, selon le type d'ordinateur, la projection de certains signaux vidéo peut être incorrecte. Dans ce cas, appuyez sur le bouton AUTO POSITION. (Voir page 14.) Si le signal n'est toujours pas projeté correctement, réglez l'image à l'aide du menu REGLAGE SIGNAUX VIDEO.

Réglage de l'image venant de l'ordinateur à l'aide du menu:

Selon les symptômes, effectuez les opérations suivantes.

Bandes blanches..... Réglez l'option TRACKING du menu REGLAGE SIGNAUX VIDEO.

L'image projetée scintille.

L'image projetée est floue.

..... Réglez l'option AJUSTEMENT FIN SYNC du menu REGLAGE SIGNAUX VIDEO.

L'image projetée est décalée horizontalement.

..... Réglez l'option POSITION HORIZ du menu REGLAGE SIGNAUX VIDEO. Chaque fois que vous appuyez sur le bouton ◀, l'image se décale vers la droite. Chaque fois que vous appuyez sur le bouton ▶, l'image se décale vers la gauche.

L'image projetée est décalée verticalement.

..... Réglez l'option POSITION VERT du menu REGLAGE SIGNAUX VIDEO. Chaque fois que vous appuyez sur le bouton ◀, l'image se décale vers le bas. Chaque fois que vous appuyez sur le bouton ▶, l'image se décale vers le haut.

La partie supérieure de l'image est courbée.

..... Changez le réglage de RATTRAPAGE SYNCHRO dans le menu REGLAGE SIGNAUX VIDEO. Sélectionnez MARCHE , appuyez sur la bouton ENTER et réglez DEBUT ou FIN pour réduire la courbe.

Une ligne noire ou blanche apparaît sur l'image.

..... Réglez POSITION CLAMP ou PROFONDEUR CLAMP dans le menu REGLAGE SIGNAUX VIDEO-SOUS MENU UTILISATEUR.

Le mouvement de l'image n'est pas naturel.

..... Réglez SYNC VERTICALE dans le menu REGLAGE SIGNAUX VIDEO-SOUS MENU UTILISATEUR. Sélectionner AUTO pour l'emploi normal.

Des parasites apparaissent sur la moitié droite ou gauche de l'image.

..... Réglez SHUTTER(LS) ou SHUTTER(RS) dans le menu REGLAGE SIGNAUX VIDEO-SOUS MENU UTILISATEUR.

Des parasites apparaissent sur la partie supérieure ou inférieure de l'image.

..... Réglez SHUTTER(U) ou SHUTTER(L) dans le menu REGLAGE SIGNAUX VIDEO-SOUS MENU UTILISATEUR.

1. Affichez le menu REGLAGE SIGNAUX VIDEO.
2. Pour sélectionner une option, appuyez sur le bouton ▲ ou ▼.
3. Appuyez sur le bouton ◀ ou ▶ pour régler l'option sélectionnée.

Pour annuler le menu:

4. Appuyez sur le bouton MENU.
 - En utilisation normale, ne modifiez pas les réglages du menu REGLAGE SIGNAUX VIDEO.

Méthode simple de réglage de la position de l'image

Réglage de la position horizontale:

1. Alignez le bord gauche de l'image avec le côté gauche de l'écran en réglant POSITION HORIZ. Puis, alignez le bord droit de l'image avec le côté droit de l'écran en réglant TRACKING.
2. Effectuez de nouveau l'étape 1 ci-dessus pour finaliser le réglage de la position horizontale.

Réglage de la position verticale:

3. Alignez le bord supérieur de l'image sur le bord supérieur de l'écran en réglant l'option POSITION VERT.

LPF (Filtre progressif)

Vous pouvez activer le filtre LPF ou non. Le réglage par défaut est ARRÊT.

Un traînage vertical ou horizontal peut apparaître sur l'image projetée, selon le type du lecteur DVD, de la console de jeu ou de l'ordinateur utilisé. Dans ce cas, vous pouvez réduire ce traînage en activant LPF. Mais l'image projetée sera légèrement adoucie.

Image fixe

Pour arrêter momentanément l'image (ou pour afficher une image fixe) :

Appuyez sur la touche FREEZE de la télécommande.

- L'image s'immobilisera momentanément.

Pour remettre l'image en mouvement :

Appuyez à nouveau sur la touche FREEZE de la télécommande.

Important:

- Ne pas afficher une image immobile pendant une durée prolongée, car les images rémanentes peuvent persister sur l'écran.

Verrouillage par mot de passe

Ce projecteur est équipé d'une fonction de verrouillage par mot de passe conçue pour protéger l'appareil contre les utilisations incorrectes par des enfants et pour empêcher l'utilisation par d'autres personnes que les utilisateurs spécifiés.

AFFICHAGE..... Lorsque le projecteur est allumé, l'écran de démarrage (ou écran de veille) apparaît et reste à l'écran jusqu'à ce que le mot de passe soit entré. Une fois le mot de passe entré, l'écran de démarrage passe à l'écran de fonctionnement normal.

TOUCHES..... Tous les boutons du projecteur à l'exception du bouton POWER sont désactivées. (Les boutons de la télécommande sont activées.) Vous pouvez utiliser ce mode comme mesure de prévention, afin d'éviter que l'appareil soit utilisé par des enfants ou par toute autre personne n'étant pas censée l'utiliser.

Pour activer la fonction de verrouillage par mot de passe:

1. Affichez le menu OPTION.
2. Appuyez sur la bouton ▲ ou ▼ pour sélectionner MOT DE PASSE.
3. Appuyez sur la touche ◀ ou ▶ pour changer le mode entre DISPLAY INPUT (ENTREE AFFICHAGE) et MENU ACCESS (ACCES MENU).
 - Si le mot de passe a déjà été activé, le mode ne pourra pas être changé. Dans ce cas, appuyez sur la bouton ENTER pour annuler le verrouillage par mot de passe et essayez à nouveau.
4. Appuyez sur la bouton ENTER.
 - L'écran de réglage du verrouillage par mot de passe apparaît.



5. Appuyez sur la bouton ENTER.
 - L'écran permettant d'entrer un mot de passe apparaît.

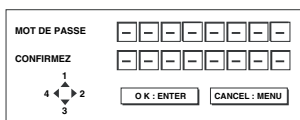

6. Entrez le mot de passe de 4 à 8 chiffres à l'aide des boutons ▲, ▼, ◀ ou ▶ sur la télécommande comme montré ci-dessous. (▲=1, ▶=2, ▼=3, ◀=4)
7. Appuyez sur la bouton ENTER.
 - Pour annuler la procédure, appuyez sur la touche MENU.
8. Entrez à nouveau le mot de passe pour le confirmer, en répétant ces mêmes étapes.
9. Appuyez sur la bouton ENTER.
 - Si le mot de passe ne correspond pas, un message d'erreur s'affiche.
 - Pour annuler la procédure, appuyez sur la touche MENU.

Pour annuler la fonction de verrouillage par mot de passe:

1. Affichez le menu OPTION.
2. Appuyez sur la bouton ▲ ou ▼ pour sélectionner MOT DE PASSE.
3. Appuyez sur la bouton ENTER.
 - L'écran d'annulation du verrouillage par mot de passe apparaît.



4. Appuyez sur la bouton ENTER.
 - L'écran permettant d'entrer le mot de passe apparaît.

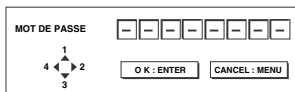

5. Entrez le mot de passe de 4 à 8 chiffres à l'aide des boutons ▲, ▼, ◀ ou ▶ sur la télécommande comme montré ci-dessous. (▲=1, ▶=2, ▼=3, ◀=4)
6. Appuyez sur la bouton ENTER.
 - Si le mot de passe ne correspond pas, un message d'erreur s'affiche.
 - Pour annuler la procédure, appuyez sur la touche MENU.

Important:

- Lorsque l'écran de saisie du mot de passe s'affiche, appuyez simultanément sur les touches SOURCE et POWER (MARCHE) du panneau de commandes et maintenez-les enfoncées pendant trois secondes environ afin de désactiver la fonction de mot de passe.

MAGNIFY

En appuyant sur la bouton MAGNIFY de la télécommande, vous pouvez augmenter la taille de l'image, afin d'en étudier les détails.

- Le mode ZOOM IMAGE ne fonctionne pas avec certains signaux d'entrée. Pour plus de détails, voir page 34.
- Le mode ZOOM IMAGE ne fonctionne pas avec un signal vidéo.

MAGNIFY



Image grossie

Pour utiliser le mode MAGNIFY:

1. Appuyez sur la bouton MAGNIFY.
 - Vous pouvez sélectionner la zone à agrandir en appuyant sur la bouton ▲, ▼, ◀ ou ▶ de la télécommande.
 - Vous pouvez changer le taux d'agrandissement de la zone sélectionnée en appuyant sur la bouton VOLUME ▲ ou ▼.
2. Appuyez à nouveau sur la bouton MAGNIFY pour quitter le mode ZOOM IMAGE.
 - L'écran normal apparaît.

Important:

- En mode ZOOM IMAGE, vous ne pouvez pas régler le volume.

Remplacement de la lampe

Ce projecteur est équipé d'une lampe permettant de projeter des images. Cette lampe est un consommable. Elle peut brûler ou perdre de sa luminosité en cours d'utilisation. Dans ce cas, remplacez-la par une lampe neuve dès que possible. Utilisez uniquement une lampe neuve vendue séparément et spécifiquement destinée au ce projecteur. Pour plus d'informations, consultez votre revendeur.

Lors du remplacement de la lampe, utilisez l'unité de fixation de lampe fournie avec la lampe de rechange (vendue séparément) et destinée spécialement à ce projecteur.

Lampe de rechange pour le SD220U: VLT-XD221LP

Attention :

- Ne retirez pas la lampe juste après avoir utilisé le projecteur. Vous risqueriez de vous brûler, car lorsqu'elle est utilisée, la lampe devient très chaude.
- Avant de remplacer la lampe, appuyez sur la touche POWER pour éteindre la lampe et attendez deux minutes, afin que la lampe refroidisse. Débranchez le cordon d'alimentation de la prise secteur et attendez une heure, afin que la lampe soit complètement froide.
- Ne retirez la lampe que lorsque vous devez la remplacer. Une mauvaise manipulation peut provoquer des blessures ou un incendie.
- Ne touchez pas la lampe directement. Elle pourrait se briser et vous risqueriez de vous blesser ou de vous brûler.
- Veillez à ne pas faire tomber la vis de fixation de la lampe dans le projecteur. Veillez également à n'introduire aucun objet métallique ou inflammable à l'intérieur de l'appareil : cela pourrait provoquer un incendie ou un choc électrique. Si un objet tombe dans l'appareil, débranchez-le et contactez votre revendeur.
- Fixez soigneusement la lampe afin d'éviter tout risque de dysfonctionnement ou d'incendie.
- Si la lampe se casse, de petits éclats de verre risquent de tomber à travers les grilles, et de rester à l'intérieur du projecteur ou du boîtier de la lampe. Lorsque vous retirez le boîtier de la lampe, veillez à retourner le projecteur et à tenir la poignée du boîtier de la lampe, afin d'éviter de vous blesser avec les éclats de verre.
- Si la lampe se casse, ne secouez pas le boîtier de la lampe et ne le tenez pas au-dessus de votre visage après l'avoir retiré. Des éclats de verre risquent de tomber et vous pourriez vous blesser les yeux.
- Veillez à utiliser une lampe destinée à ce projecteur, à savoir VLT-XD221LP pour SD220U, sous peine d'endommager le projecteur.
- N'utilisez aucun autre outil pour remplacer la lampe et veillez à utiliser l'unité de fixation de lampe qui est fournie avec la lampe de rechange (vendue séparément) et destinée spécialement à ce projecteur. L'utilisation de tout autre outil pourrait endommager le projecteur.

Veillez à ce que le projecteur soit bien maintenu en place.

1. Retirez le cache (a) de la vis fixant le capot de la lampe avec un ongle. Si vous n'y parvenez pas, utilisez un outil à pointe fine, tel qu'un tournevis à tête plate.

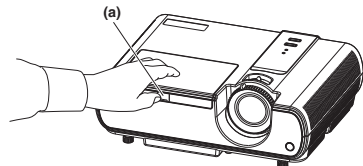

2. Dévissez la vis (b) et faites glisser le capot du logement de la lampe (c) afin de le retirer.

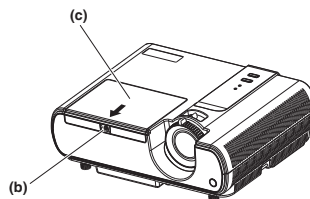

L'unité de lampe est maintenue en place au moyen de deux pinces de retenue (d) qui se trouvent à l'intérieur. Par conséquent, il est impératif d'utiliser l'unité de fixation de la lampe (e) destinée à ce projecteur lorsque vous remplacez la lampe.

Lors du retrait de la lampe, ne forcez pas dessus, sous peine d'endommager définitivement l'unité de lampe.

Il est possible d'installer une nouvelle unité de lampe sans l'unité de fixation.

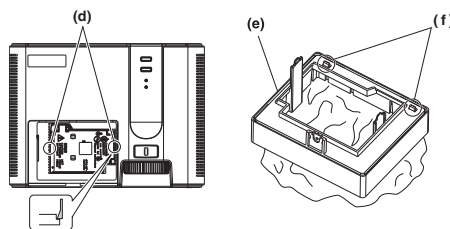

3. Dévissez les deux vis (g) indiquées par les flèches (→) dans la figure, puis montez l'unité de fixation de lampe (e).

Une fois l'unité de fixation de lampe installée, faites-la glisser dans le sens indiqué par la flèche blanche, et accrochez la mâchoire (f) dans l'orifice de l'appareil pour fixer l'unité.

Si vous n'accrochez pas la mâchoire, l'unité de fixation de lampe se soulèvera sans être fixée à sa position précise.

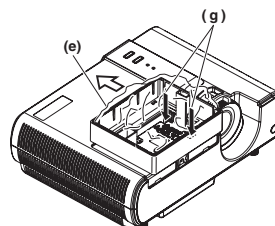

(Attention)

Lors du remplacement de la lampe, ne retirez pas de vis autres que celles indiquées dans la figure ci-dessus.

Cela pourrait entraîner la panne de l'appareil.

Lorsque le projecteur est fixé au plafond :

Fixez l'unité de fixation de la lampe et le projecteur à l'aide de la vis (h) fournie avec l'unité de fixation de la lampe. Sinon, l'unité de lampe risque de tomber de l'intérieur et de blesser les personnes qui se trouvent à proximité.

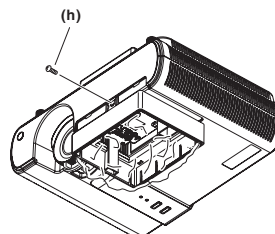

- Lorsque vous devez remplacer l'unité de lampe alors que le projecteur est fixé au plafond, contactez votre revendeur.

Remplacement de la lampe (suite)

- Tirez la poignée (i) et retirez l'unité de lampe (j) par la poignée.

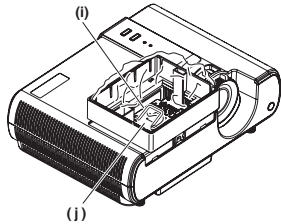

- Retirez l'unité de fixation de la lampe.

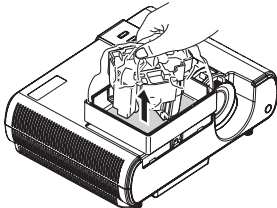

- Retirez délicatement l'unité de lampe du projecteur. Si vous la retirez rapidement, vous risquez de casser la lampe et d'éparpiller des fragments de verre.
- Ne renversez pas de liquide sur l'unité de lampe retirée et ne placez pas celle-ci à proximité d'un objet inflammable ou à portée d'un enfant afin d'éviter tout risque de blessure ou d'incendie.

Lorsque le projecteur est fixé au plafond :

Vérifiez que l'unité de lampe (j) est bien logée à l'intérieur de la pochette jetable de l'unité de fixation de la lampe. Dévissez la vis (h) fournie avec l'unité de fixation de la lampe. Retirez ensuite l'unité de fixation de la lampe.

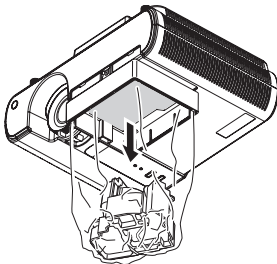

- Placez une nouvelle unité de lampe dans le projecteur, en veillant à bien la positionner.
- Remettez en place le capot (c) de la lampe (a) et fixez-le de nouveau en place avec les vis (b).
 - Vérifiez que le capot est bien maintenu en place, sinon le témoin d'alimentation (POWER) clignotera en rouge et en vert alternativement, empêchant par la même le démarrage du projecteur.

Remise à zéro du compteur de durée d'utilisation de la lampe

- Branchez le cordon d'alimentation et mettez l'appareil sous tension.
- Affichez le menu DETAIL. (Voir la page 16.)
- Sélectionnez RESET COMPTEUR LAMPE dans le menu INSTALLATION, puis appuyez sur la touche ENTER (ENTREE) pour réinitialiser la durée d'utilisation de la lampe.

Important :

- Si le couvercle de la lampe n'a pas été fixé correctement, le projecteur ne s'allumera pas.
- N'oubliez pas de remettre le compteur de durée d'utilisation de la lampe à zéro chaque fois que vous remplacez la lampe.
- Remettez le compteur de durée d'utilisation de la lampe à zéro uniquement lorsque vous remplacez la lampe.

Attention :

- La lampe est fragile. Si elle se casse, veillez à ne pas vous couper avec les éclats de verre.
- Pour obtenir une lampe neuve, contactez votre revendeur.

Intervalle de remplacement de la lampe

Lorsque l'avis d'extinction de la lampe s'affiche, il est recommandé de changer la lampe, même si elle s'allume toujours normalement. Un affaiblissement de l'éclairage et/ou de la luminosité des couleurs indique que la lampe doit être remplacée. Lorsque la durée d'utilisation de la lampe dépasse le temps qui doit s'écouler avant l'affichage d'un avis d'extinction de la lampe^{*1}, le voyant clignotera en vert et rouge lorsque la lampe est allumée (si elle n'est pas allumée, le voyant rouge seulement clignotera) et le message de remplacement de la lampe apparaîtra à l'écran pendant une minute chaque fois que la lampe est allumée. Lorsque la durée d'utilisation dépasse le temps qui doit s'écouler avant l'affichage d'un avertissement d'extinction de la lampe^{*2}, le message de remplacement (LAMP EXCHANGE) apparaîtra régulièrement^{*4} à l'écran pendant une minute.

Lorsque la durée d'utilisation de la lampe dépasse le temps qui doit s'écouler avant l'extinction de la lampe^{*3}, le projecteur émet un avertissement à plusieurs reprises, s'arrête automatiquement au bout de 10 minutes, puis bascule en mode veille.

	SD220U
^{*1}	3000 heures
^{*2}	3800 heures
^{*3}	4000 heures ^{*5}

La durée ci-dessus sont lorsque MODE LAMPE dans le menu INSTALLATION est réglé sur BAS. Lorsqu'il est réglé sur STANDARD, la durée est raccourcie.

^{*4} Ces intervalles dépendent des réglages du mode de lampe.

^{*5} Lorsque l'option LAMP MODE (MODE LAMPE) est réglée sur STANDARD, le temps qui doit s'écouler avant l'extinction de la lampe est réduit à 3000 heures.

Important:

- N'ouvrez pas le capot du logement de la lampe lorsque le projecteur est suspendu au plafond ou est installé à un emplacement surélevé. Des fragments peuvent tomber de l'intérieur de la lampe si celle-ci est cassée.
Lorsque vous devez remplacer la lampe par une lampe neuve, contactez votre revendeur.

Attention:

- Ce projecteur utilise une lampe qui contient du mercure. L'élimination de la lampe ou du projecteur avec la lampe peut être soumise à législation pour des raisons environnementales.

Dépannage

Avant d'envoyer le projecteur en réparation, consultez les informa ci-dessous. Si les symptômes persistent, n'utilisez plus le projecteur, débranchez la prise électrique et contactez votre revendeur.

Les images ne sont pas projetées à l'écran.

Problème	Solution																		
Mise sous tension impossible.	<ul style="list-style-type: none"> Vérifiez si les voyants sont éteints ou allumés (dans ce cas, vérifiez également leur couleur et s'ils clignotent ou non). <table border="1"> <thead> <tr> <th>POWER</th> <th>STATUS</th> <th>Solution</th> </tr> </thead> <tbody> <tr> <td>○ Arrêt</td> <td>○ Arrêt</td> <td> <ul style="list-style-type: none"> Branchez le cordon d'alimentation sur le projecteur. Branchez le cordon d'alimentation sur une prise secteur. </td> </tr> <tr> <td rowspan="2">☀ Rouge fixe</td> <td>○ Arrêt</td> <td> <ul style="list-style-type: none"> Si des objets bloquent l'entrée d'air ou la grille de sortie, retirez-les et effectuez les opérations suivantes : <ol style="list-style-type: none"> Débranchez le cordon d'alimentation de la prise secteur. Attendez que le projecteur ait refroidi. Branchez le cordon d'alimentation sur la prise secteur. Appuyez sur la touche POWER. </td> </tr> <tr> <td>○ → ☀ Orange clignotant</td> <td> <ul style="list-style-type: none"> Si des objets bloquent l'entrée d'air ou la grille de sortie, retirez-les. N'exposez pas les grilles de sortie d'air à un courant d'air chaud émis par un appareil de chauffage. </td> </tr> <tr> <td rowspan="2">○ → ☀ Vert clignotant</td> <td>○ → ☀ Vert clignotant</td> <td> <ul style="list-style-type: none"> Lorsque le voyant STATUS arrête de clignoter, appuyez sur la touche POWER. <ul style="list-style-type: none"> Si vous débranchez le cordon d'alimentation alors que le ventilateur tourne encore, la lampe risque de ne pas s'allumer avant environ une minute, la prochaine fois que vous rebranchez le cordon d'alimentation. <ul style="list-style-type: none"> Après s'être éteinte, la lampe ne peut plus se rallumer pendant environ une minute. Appuyez plusieurs fois sur la touche POWER. </td> </tr> <tr> <td>○ Arrêt</td> <td> <ul style="list-style-type: none"> Fixez le capot du logement de la lampe sur le dessus. </td> </tr> <tr> <td>☀ → ☀ Rouge/vert clignotant</td> <td> <ul style="list-style-type: none"> ○ Arrêt ☀ Fixe ou ○ → ☀ clignotant <ul style="list-style-type: none"> Fixez le capot du ltre sur la partie inférieure. Débranchez le cordon d'alimentation de la prise secteur et contactez votre revendeur. </td> </tr> </tbody> </table>	POWER	STATUS	Solution	○ Arrêt	○ Arrêt	<ul style="list-style-type: none"> Branchez le cordon d'alimentation sur le projecteur. Branchez le cordon d'alimentation sur une prise secteur. 	☀ Rouge fixe	○ Arrêt	<ul style="list-style-type: none"> Si des objets bloquent l'entrée d'air ou la grille de sortie, retirez-les et effectuez les opérations suivantes : <ol style="list-style-type: none"> Débranchez le cordon d'alimentation de la prise secteur. Attendez que le projecteur ait refroidi. Branchez le cordon d'alimentation sur la prise secteur. Appuyez sur la touche POWER. 	○ → ☀ Orange clignotant	<ul style="list-style-type: none"> Si des objets bloquent l'entrée d'air ou la grille de sortie, retirez-les. N'exposez pas les grilles de sortie d'air à un courant d'air chaud émis par un appareil de chauffage. 	○ → ☀ Vert clignotant	○ → ☀ Vert clignotant	<ul style="list-style-type: none"> Lorsque le voyant STATUS arrête de clignoter, appuyez sur la touche POWER. <ul style="list-style-type: none"> Si vous débranchez le cordon d'alimentation alors que le ventilateur tourne encore, la lampe risque de ne pas s'allumer avant environ une minute, la prochaine fois que vous rebranchez le cordon d'alimentation. <ul style="list-style-type: none"> Après s'être éteinte, la lampe ne peut plus se rallumer pendant environ une minute. Appuyez plusieurs fois sur la touche POWER. 	○ Arrêt	<ul style="list-style-type: none"> Fixez le capot du logement de la lampe sur le dessus. 	☀ → ☀ Rouge/vert clignotant	<ul style="list-style-type: none"> ○ Arrêt ☀ Fixe ou ○ → ☀ clignotant <ul style="list-style-type: none"> Fixez le capot du ltre sur la partie inférieure. Débranchez le cordon d'alimentation de la prise secteur et contactez votre revendeur.
POWER	STATUS	Solution																	
○ Arrêt	○ Arrêt	<ul style="list-style-type: none"> Branchez le cordon d'alimentation sur le projecteur. Branchez le cordon d'alimentation sur une prise secteur. 																	
☀ Rouge fixe	○ Arrêt	<ul style="list-style-type: none"> Si des objets bloquent l'entrée d'air ou la grille de sortie, retirez-les et effectuez les opérations suivantes : <ol style="list-style-type: none"> Débranchez le cordon d'alimentation de la prise secteur. Attendez que le projecteur ait refroidi. Branchez le cordon d'alimentation sur la prise secteur. Appuyez sur la touche POWER. 																	
	○ → ☀ Orange clignotant	<ul style="list-style-type: none"> Si des objets bloquent l'entrée d'air ou la grille de sortie, retirez-les. N'exposez pas les grilles de sortie d'air à un courant d'air chaud émis par un appareil de chauffage. 																	
○ → ☀ Vert clignotant	○ → ☀ Vert clignotant	<ul style="list-style-type: none"> Lorsque le voyant STATUS arrête de clignoter, appuyez sur la touche POWER. <ul style="list-style-type: none"> Si vous débranchez le cordon d'alimentation alors que le ventilateur tourne encore, la lampe risque de ne pas s'allumer avant environ une minute, la prochaine fois que vous rebranchez le cordon d'alimentation. <ul style="list-style-type: none"> Après s'être éteinte, la lampe ne peut plus se rallumer pendant environ une minute. Appuyez plusieurs fois sur la touche POWER. 																	
	○ Arrêt	<ul style="list-style-type: none"> Fixez le capot du logement de la lampe sur le dessus. 																	
☀ → ☀ Rouge/vert clignotant	<ul style="list-style-type: none"> ○ Arrêt ☀ Fixe ou ○ → ☀ clignotant <ul style="list-style-type: none"> Fixez le capot du ltre sur la partie inférieure. Débranchez le cordon d'alimentation de la prise secteur et contactez votre revendeur. 																		
Aucune image ne s'affiche à l'écran.	<ul style="list-style-type: none"> Annulez la mise en sourdine du signal audio/vidéo en appuyant sur la bouton MUTE AV. L'allumage de la lampe peut prendre environ 1 minute. Dans des cas très rares, elle peut ne pas s'allumer. Le cas échéant, attendez quelques minutes puis recommencez. Si le projecteur a été mis hors tension avant le refroidissement suffisant de la lampe, le ventilateur peut se mettre en marche et le bouton POWER risque de ne pas fonctionner après la mise sous tension. Après l'arrêt du ventilateur, appuyez sur le bouton POWER pour que le voyant POWER s'allume fixe de nouveau. Vérifiez que la grille d'entrée d'air est propre. Vérifiez que le capot de la lampe est fermé. (Voir page 27.) Vérifiez que les câbles raccordés aux périphériques extérieurs ne sont pas coupés. Si vous utilisez un prolongateur, remplacez-le par le câble fourni avec l'équipement pour vérification. Si les images sont affichées correctement, ajoutez un amplificateur de signal RVB au prolongateur. 																		
L'alimentation est coupée.	<ul style="list-style-type: none"> Il se peut que l'entrée d'air ou la grille de sortie d'air soit bloquée. (Dans un tel cas, le voyant STATUS clignote en orange.) <ul style="list-style-type: none"> → Retirez les objets qui bloquent l'entrée d'air ou la grille de sortie d'air et effectuez les opérations suivantes. <ol style="list-style-type: none"> Attendez que le ventilateur d'aspiration et/ou le ventilateur d'extraction s'arrête. (Attendez que le voyant STATUS s'éteigne.) Débranchez le cordon d'alimentation de la prise secteur. Attendez environ 10 minutes. Branchez le cordon d'alimentation sur la prise secteur. Appuyez sur la bouton POWER. Vérifiez que ARRET AUTO a été réglé sur ARRET. Si la lampe est endommagée, elle risque de s'éteindre après une certaine durée de fonctionnement. 																		
L'écran permettant d'entrer le mot de passe apparaît.	<ul style="list-style-type: none"> La fonction MOT DE PASSE du menu OPTION a été réglée sur AFFICHAGE afin d'activer le verrouillage par mot de passe. <ul style="list-style-type: none"> → Entrez le mot de passe ou contactez la personne en charge de la gestion du projecteur. (Voir page 25.) 																		
"NO SIGNAL" s'affiche.	<ul style="list-style-type: none"> Mettez l'appareil connecté sous tension ou vérifiez si celui-ci fonctionne correctement. Vérifiez si l'appareil externe émet un signal de sortie. (Ce contrôle est particulièrement conseillé si l'appareil externe utilisé est un ordinateur portable.) Vérifiez si le câble connecté à l'appareil externe n'est pas endommagé. Vérifiez si le projecteur est connecté à l'appareil externe à l'aide des bornes correctes. Vérifiez si l'appareil connecté est correctement sélectionné comme source d'entrée. Si vous utilisez une rallonge, remplacez-la par le câble fourni et contrôlez si les images sont projetées correctement. Si les images sont projetées correctement, utilisez un amplificateur de signal RVB avec la rallonge. 																		

Les images ne s'affichent pas correctement.

Problème	Solution
Les images projetées tremblent. Les images projetées sont décalées.	<ul style="list-style-type: none"> Vérifiez si le câble connecté à l'appareil externe n'est pas sur le point de se rompre. Connectez fermement la prise du câble au connecteur de l'appareil externe. Appuyez sur la bouton AUTO POSITION. Il arrive parfois que certains ordinateurs émettent des signaux ne répondant pas aux spécifications. Réglez le menu REGLAGE SIGNAUX VIDEO. (Voir page 24.) Lorsque le signal en entrée est un signal vidéo WXGA, vérifiez que le paramètre WXGA est sélectionné dans le menu FEATURE (FONCTION). Lorsque le signal en entrée est autre qu'un signal vidéo WXGA, sélectionnez "ARRET" pour le paramètre WXGA dans le menu OPTION.
Les images projetées sont déformées.	<ul style="list-style-type: none"> Réglez le projecteur et l'écran de façon à ce qu'ils soient perpendiculaires l'un par rapport à l'autre. (Voir page 9.)
Les images projetées sont sombres.	<ul style="list-style-type: none"> Réglez les options BRIGHTNESS (LUMINOSITE) et CONTRAST (CONTRASTE) dans le menu QUICK (RAPIDE) ou IMAGE. (Voir page 23.) Remplacez la lampe. (Voir page 26.)
Les images projetées sont floues.	<ul style="list-style-type: none"> Réglez la mise au point. (Voir page 13.) Nettoyez l'objectif. Appuyez sur la bouton ◀ ou ▶ de la télécommande pour éliminer le tremblement. Réglez les options TRACKING et AJUSTEMENT FIN SYNC du menu REGLAGE SIGNAUX VIDEO. (Voir page 24.) Réglez les options BRIGHTNESS (LUMINOSITE) et CONTRAST (CONTRASTE) dans le menu QUICK (RAPIDE) ou IMAGE. (Voir page 23.) Réglez le projecteur et l'écran de façon à ce qu'ils soient perpendiculaires l'un par rapport à l'autre. (Voir page 9.)
Des images "fantômes" restent à l'écran.	<ul style="list-style-type: none"> La qualité de l'image peut être améliorée en projetant continuellement une image avec une luminosité régulière. (Ce phénomène d'images "fantômes" peut se produire lorsqu'une image fixe est affichée sur l'écran pendant un certain temps.)
Vous observez des points blancs sur les images projetées. Vous observez des points noirs sur les images projetées.	<ul style="list-style-type: none"> Il ne s'agit pas d'une anomalie. Ce phénomène est normal avec un projecteur DLP. (Un très petit nombre de pixels visibles ou invisibles peuvent persister à tout moment. Mais cela n'indique pas un dysfonctionnement du système. Plus de 99,99 % des pixels sont actifs.)
Les images projetées présentent de fines bandes.	<ul style="list-style-type: none"> Ce symptôme est dû à une interférence avec la surface de l'écran et ne constitue pas une panne. Remplacez l'écran ou modifiez légèrement la mise au point. Un trainage vertical ou horizontal peut apparaître sur l'image projetée, selon le type du lecteur DVD, de la console de jeu ou de l'ordinateur utilisé. Dans ce cas, vous pouvez réduire ce trainage en activant LPF.
Les images projetées ondulent.	<ul style="list-style-type: none"> Vérifiez le bon en fichage des prises des câbles sur les périphériques extérieurs. Éloignez le projecteur de tout appareil émettant des ondes radio parasites. Lors du réglage de la correction trapézoïdale, l'image peut ne pas s'afficher correctement selon le type du signal d'entrée. Il ne s'agit pas d'un dysfonctionnement. Dans ce cas, corrigez à nouveau la correction trapézoïdale de telle façon que la correction soit minimale.
La nuance est incorrecte.	<ul style="list-style-type: none"> Vérifiez que les câbles raccordés aux périphériques extérieurs ne sont pas coupés.
La teinte des images projetées est incorrecte.	<ul style="list-style-type: none"> Vérifiez si le paramètre ENTREES MULTIMEDIA du menu REGLAGE SIGNAUX VIDEO est correctement réglé. (Voir page 22.) Vérifiez si le câble connecté à l'appareil externe n'est pas endommagé.
Différences de teintes des couleurs.	<ul style="list-style-type: none"> Lorsque vous comparez les images projetées par deux projecteurs, les teintes des images affichées peuvent varier à cause de la différence entre leurs composants optiques. Il ne s'agit pas d'un dysfonctionnement. Lorsque vous comparez l'image projetée par ce projecteur avec celle affichée par la télévision ou un écran de PC, les teintes des images affichées peuvent varier à cause de la différence de capacité de reproduction des couleurs. Il ne s'agit pas d'un dysfonctionnement.
Seules les zones mobiles des images transmises par l'ordinateur ne sont pas affichées.	<ul style="list-style-type: none"> Cela est dû à l'ordinateur utilisé. Contactez le fabricant de votre ordinateur.
Les images projetées sont obscurcies.	<ul style="list-style-type: none"> Alignez la résolution de sortie de votre ordinateur sur celle du projecteur. Pour savoir comment changer la résolution de sortie de votre ordinateur, contactez le fabricant de votre ordinateur. (Voir page 34.) Certaines images et certains textes sont obscurcis lors du réglage de la distorsion trapézoïdale. Dans ce cas, utilisez le projecteur sans appliquer le réglage de la distorsion trapézoïdale. (Voir page 12.)
Vous observez un papillotement des images projetées.	<ul style="list-style-type: none"> Après avoir appuyé sur le bouton de mise sous tension sur le projecteur ou la télécommande ou après avoir changé le réglage du mode Lampe, il est possible que les images scintillent jusqu'à ce que la lampe s'allume de manière stable. Ce papillotement est normal. Lorsque vous sélectionnez le signal en entrée, Auto Position et Color Enhancer (Optimiseur de couleur), il est possible que l'image projetée clignote provisoirement. Il ne s'agit pas d'un dysfonctionnement.

Autres

Problème	Solution
Les grilles de sortie d'air dégagent de l'air chaud.	<ul style="list-style-type: none"> Cet air est dû au refroidissement interne du projecteur. Vous sentez peut-être de l'air chaud: il ne s'agit pas d'un symptôme de panne.
Impossible d'utiliser le menu.	<ul style="list-style-type: none"> Il se peut que des parasites provoquent un dysfonctionnement des micro-ordinateurs à l'intérieur du projecteur. → Appuyez sur la bouton POWER pour éteindre la lampe et débranchez le cordon d'alimentation de la prise secteur murale. Attendez environ 10 minutes, branchez le cordon d'alimentation et essayez à nouveau.
"TEMPERATURE!!" s'affiche.	<ul style="list-style-type: none"> Ce message s'affiche lorsque la température ambiante est trop élevée. Si la température reste élevée, la lampe s'éteindra automatiquement. → Faites en sorte que la température ambiante n'atteigne pas des niveaux trop élevés. Ce message s'affiche lorsque l'entrée d'air ou la grille de sortie d'air est obstruée. Si elles restent obstruées, la lampe s'éteindra. → Retirez les objets qui bloquent l'entrée d'air ou la grille de sortie d'air.
Le symbole  apparaît.	<ul style="list-style-type: none"> Ce symbole apparaît lorsque vous avez effectué une mauvaise manoeuvre. Il ne s'agit pas d'un dysfonctionnement.
La télécommande ne fonctionne pas très bien ou pas du tout.	<ul style="list-style-type: none"> Vérifiez si la batterie est bien installée dans la télécommande ou si elle n'est pas trop faible. (Voir page 8.) Veillez à ne pas exposer le capteur de la télécommande à la lumière directe du soleil ou à une lumière fluorescente. (Voir page 8.) Utilisez la télécommande en respectant son rayon d'action. (Voir page 8.) Utiliser la télécommande à au moins 10 cm du projecteur.
La touche SOURCE du panneau de commandes ne fonctionne pas.	<ul style="list-style-type: none"> La fonction MOT DE PASSE du menu OPTION a été réglée sur TOUCHES afin d'activer le verrouillage par mot de passe. → Annulez le verrouillage par mot de passe ou contactez la personne en charge de la gestion du projecteur. (Voir page 25.)
Bruit anormal.	<ul style="list-style-type: none"> Étant donné que la roue chromatique tourne à grande vitesse, des bruits métalliques peuvent parfois se produire. Il ne s'agit pas d'un symptôme de panne.

Si le problème ci-dessous survient après le remplacement de la lampe, vérifiez d'abord le point suivant.

Problème	Solution
Le projecteur ne démarre pas.	<ul style="list-style-type: none"> Fixez le capot de la lampe à fond. (Voir page 27.) Ré initialisez la durée de fonctionnement de la lampe. (Voir page 27.)
Le voyant STATUS clignote.	<ul style="list-style-type: none"> Ré initialisez la durée de fonctionnement de la lampe. (Voir page 27.)

Entretien

Avertissement :

Ne pas utiliser de vaporisateurs ou de solvants inflammables (benzène, diluant, etc.) lors du nettoyage de l'objectif et du corps du projecteur. Tout produit inflammable peut entraîner des risques d'incendie ou de panne lorsque la lampe est allumée.

Attention :

N'oubliez pas d'éteindre la lampe et de débrancher le cordon d'alimentation de la prise secteur avant toute opération d'entretien sur le projecteur.

Nettoyage du projecteur et des trous de ventilation

Utilisez un chiffon doux pour nettoyer le projecteur et les grilles de ventilation. Lorsque les grilles sont sales, nettoyez-les avec un chiffon doux imbibé d'un détergent doux dilué et séchez-les ensuite avec un chiffon sec.

Pour éviter que la surface du projecteur ne détérioré ou ne se détériore :

- Ne vaporisez pas de l'insecticide sur le projecteur ou à l'intérieur de celui-ci.
- N'utilisez pas de l'essence ou du diluant pour le nettoyer.
- Ne laissez pas des matériaux en caoutchouc ou en plastique entrer en contact avec le projecteur.





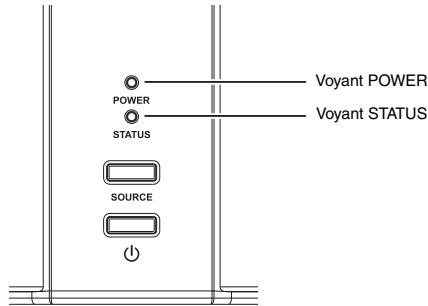

Nettoyage de l'objectif

Utilisez une brosse spéciale pour les objectifs ou un chiffon spécial imbibé d'un produit destiné au nettoyage des objectifs. La surface de l'objectif est fragile. Utilisez uniquement du matériel de nettoyage d'objectif recommandé et nonabrasif. Ne touchez pas l'objectif avec vos doigts.

















Cet appareil est équipé de deux voyants, chacun d'entre deux indiquant les conditions de fonctionnement du projecteur. Vous trouverez ci-dessous des solutions à vos éventuels problèmes. Si ces problèmes persistent, éteignez le projecteur et consultez votre revendeur.



Conditions normales

POWER	STATUS	CONDITION	REMARQUE
 Rouge fixe	 Arrêt	Stand-by (Attente)	
 Vert fixe	 Vert clignotant	Lampe en attente (environ 1 minute)	La touche POWER ne peut pas être utilisée pour allumer ou éteindre l'appareil.
 Vert fixe	 Vert fixe	L'appareil est sous tension. (Conditions normales)	

Conditions anormales

POWER	STATUS	CONDITION	SOLUTION POSSIBLE
 Vert fixe ou  Rouge fixe	 Orange clignotant	Température anormale <ul style="list-style-type: none"> Les grilles de ventilation sont obstrués par de la poussière ou des salissures. La température de la pièce est élevée. 	<ul style="list-style-type: none"> Nettoyez les grilles de ventilation. Installez le projecteur dans un endroit plus frais.
 Rouge fixe	 Vert clignotant	Le circuit de protection est activé ou la lampe est dans un état anormal.	<ul style="list-style-type: none"> Attendez que le voyant STATUS s'éteigne, puis appuyez sur la touche POWER. Si la solution ci-dessus ne fonctionne pas, remplacez la lampe.
 Vert fixe	 Vert/rouge clignotant	La durée d'utilisation de la lampe dépasse le temps qui doit s'écouler avant l'affichage d'un avis d'extinction de la lampe alors que l'appareil est sous tension. (Voir page 27.)	Remplacez la lampe. Si ce problème se reproduit, installez une lampe neuve.
 Rouge fixe	 Rouge clignotant	La durée d'utilisation de la lampe dépasse le temps qui doit s'écouler avant l'affichage d'un avis d'extinction de la lampe alors que l'appareil est hors tension. (Voir page 27.)	
 Rouge fixe	 Rouge fixe	La durée d'utilisation de la lampe dépasse le temps qui doit s'écouler avant l'extinction de la lampe. (Voir page 27.)	
 Vert/rouge clignotant	 Arrêt	Le couvercle de la lampe n'est pas fermé.	Fermez correctement le couvercle.
 Vert/rouge clignotant	 Fixe ou  clignotant	Anormal.	Contactez votre revendeur.

Spécifications

Type	Projecteur DATA DLP™	
Modèle	SD220U	
Alimentation électrique	CA 100V - 240 V , 50 / 60 Hz	
Consommation électrique	2,7 A En mode de veille : CA 100-120 V : 0,4 W CA 220-240 V : 0,5 W	
Technologie d'affichage	Puce simple de 0,55"-Digital Micromirror Device (DMD) Pixels 800 x 600 = 480000 pixels	
Couleurs	16770000 couleurs	
Objectif de projection	F 2,5 - 2,7, f = 22,0 - 24,2 mm	
Lampe (source lumineuse)	180 W	
Taille d'image	30 - 300 inch (aspect ratio 4:3)	
Compatibilité PC	Résolution : 640 x 400 (Expansion) - 800 x 600 (Réel) - 1280 x 1024 (Compression) Sync (synchronisation) sur le Vert possible.	
Compatibilité vidéo	NTSC / NTSC 4,43 / PAL (y compris PAL-M, N) / SECAM / PAL-60 Component Vidéo (DVD/HDTV) (480i, 576i, 480p, 576p, 1080i, 720p)	
Haut-parleur	2 W Mono, type circulaire ø 2,5 cm x 1	
Entrée vidéo	1,0 Vp-p 75 Ω (sync. négative)	
Entrées audio	350 mVrms, 10 k Ω ou plus	
Entrée RGB analogue	RGB: 0.7 Vp-p 75 Ω (sync. négative) YPbPr/YCbCr : Y:1.0 Vp-p (sync. négative) HD/CS : niveau TTL (positif ou négatif) VD : niveau TTL (positif ou négatif)	PbPr/CbCr:0.7 Vp-p
Connecteur de commande	Connecteur SERIE (RS-232C) (Mini-DIN)	
Dimensions externes	320 x 104 x 236 mm (largeur x hauteur x profondeur)	
Poids	Environ 3,0 kg	
Longueur du cordon d'alimentation	114 pouces (1,8 m)	
Température, humidité (fonctionnement garanti)	+41°F (+5°C) - +95°F (+35°C), 30 - 90%	

- Les spécifications et l'aspect extérieur du projecteur sont susceptibles de modifications sans préavis.

Connecteurs

COMPUTER IN (Mini D-SUB 15 broches)

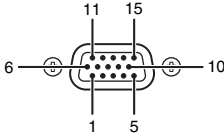

IN

N° de broche	Spéc.
1	R(RED)/CR
2	G(GREEN)/Y
3	B(BLUE)/CB
4	GND
5	GND
6	GND
7	GND
8	GND
9	DDC5V
10	GND
11	GND
12	DDC Data
13	HD/CS
14	VD
15	DDC Clock

Vues de l'appareil (unité :mm)

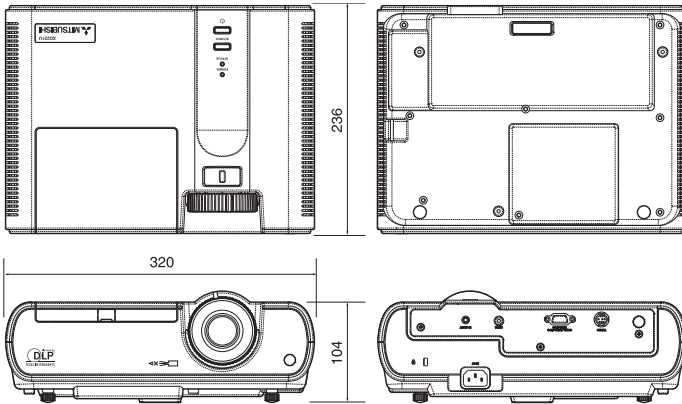

Fourni avec l'appareil

1 Câble d'alimentation CA	Etats-Unis	J2552-0063-01	1 Télécommande
	Europe	J2552-0066-01	1 Manuel de sûreté/Démarrage rapide
	Royaume-Uni	J2552-0065-01	1 CD-ROM
		J2552-0072-03	2 Batterie
1 Câble RGB pour PC			1 Étui souple

Pièces de rechange

(Option / N'est pas fournie avec l'appareil)

Lampe de rechange au mercure pour SD220U

VLT-XD221LP

Spécifications (suite)

Specification of RGB signals in each computer mode of the projector

Signal mode	resolution (H x V)	horizontal frequency (kHz)	vertical frequency (Hz)	SD220U (H x V)	
TV60, 480i (525i)	-	15.73	59.94	800 x 600	*2
TV50, 576i (625i)	-	15.63	50.00	800 x 600	*2
1080i 60 (1125i 60)	-	33.75	60.00	800 x 450	*2
1080i 50 (1125i 50)	-	28.13	50.00	800 x 450	*2
480p (525p)	-	31.47	59.94	800 x 600	*2
576p (625p)	-	31.25	50.00	800 x 600	*2
720p 60 (750p 60)	-	45.00	60.00	800 x 450	*2
720p 50 (750p 50)	-	37.50	50.00	800 x 450	*2
CGA84	640 x 400	37.86	84.13	800 x 500	
CGA85	640 x 400	37.86	85.08	800 x 500	
VGA60	640 x 480	31.47	59.94	800 x 600	
VGA72	640 x 480	37.86	72.81	800 x 600	
VGA75	640 x 480	37.50	75.00	800 x 600	
VGA85	640 x 480	43.27	85.01	800 x 600	
SVGA56	800 x 600	35.16	56.25	800 x 600	
SVGA60	800 x 600	37.88	60.32	800 x 600	
SVGA72	800 x 600	48.08	72.19	800 x 600	
SVGA75	800 x 600	46.88	75.00	800 x 600	
SVGA85	800 x 600	53.67	85.06	800 x 600	
XGA60	1024 x 768	48.36	60.00	800 x 600	
XGA70	1024 x 768	56.48	70.07	800 x 600	
XGA75	1024 x 768	60.02	75.03	800 x 600	
XGA85	1024 x 768	68.68	85.00	800 x 600	
SXGA70a	1152 x 864	63.85	70.01	800 x 600	
SXGA75a	1152 x 864	67.50	75.00	800 x 600	
WXGA60	1280 x 768	47.77	59.87	800 x 480	*1
WXGA60a	1280 x 800	49.70	59.81	800 x 500	*1
WXGA60b	1360 x 768	47.71	60.01	800 x 451	*1
WXGA60c	1366 x 768	47.50	59.75	800 x 449	*1 *2
SXGA60b	1280 x 960	60.00	60.00	800 x 600	
SXGA60	1280 x 1024	63.98	60.02	750 x 600	
MAC13	640 x 480	35.00	66.67	800 x 600	
MAC16	832 x 624	49.72	74.55	800 x 600	
MAC19	1024 x 768	60.24	75.02	800 x 600	
HP75	1024 x 768	62.94	74.92	800 x 600	
SUN66a	1152 x 900	61.85	66.00	768 x 600	
SUN76a	1152 x 900	71.81	76.64	768 x 600	

*1 Lorsque vous entrez des signaux WXGA60, WXGA60a, WXGA60b ou WXGA60c, sélectionnez le format d'image pris en charge sous WXGA, dans le menu OPTION.

*2 La fonction d'agrandissement partiel n'est pas prise en charge.

Important:

- Certains ordinateurs ne sont pas compatibles avec ce projecteur.
- La résolution maximale du projecteur est de 800 x 600 pixels. Il se peut que les images ayant des résolutions supérieures à 800 x 600 ne s'affichent pas correctement.
- Les images avec un signal SYNC sur V (Vert) risquent de trembler.
- Les images avec un signal SYNC sur V (Vert) risquent d'avoir une teinte verdâtre.
- Si la résolution et la fréquence de votre ordinateur ne figurent pas sur le tableau, cherchez une résolution et une fréquence compatibles en changeant la résolution de votre ordinateur.

- Si le signal HDTV est reçu en tant que signal RGB, réglez le paramètre ENTREES MULTIMEDIA du menu REGLAGE SIGNAUX VIDEO sur RGB.
- TV60 et TV50 correspondent respectivement à 480i et 576i. Lorsque ces signaux sont fournis à la prise VIDEO, le mode du signal indiqué est TV60 ou TV50. S'ils sont fournis à la prise COMPOSITE, le mode du signal indiqué est 480i ou 576i.

Mitsubishi Projector Warranty, Sales Support and Service Information

North America

MDEA (Mitsubishi Digital Electronics America, Inc.)
Presentation Products Division
9351 Jeronimo Road Irvine CA 92618, USA
For Warranty Registration, visit:
<http://www.mitsubishi-presentations.com> under Customer Care
Sales & Inquiries

Phone :Toll Free (888)307-0349
E-mail :ppdinfo@mdea.com

Technical Inquiries

Phone :Toll Free (888)307-0309
E-mail :TSUPPORT@mdea.com

MESCA (Mitsubishi Electric Sales Canada Inc.)

<http://www.mitsubishielec.ca>
Information Technologies Group, 4299 14th Avenue,
Markham, Ontario L3R 0J2, Canada
Sales & Technical Inquiries

Phone :+1-(800) 450-6487
Fax :+1-(905) 475-7958
E-mail :projectors@mitsubishielec.ca

Customer Care

E-mail :support@mitsubishielec.ca

Europe

MEU-FRA (Mitsubishi Electric Europe B.V French Branch)
25, Boulevard des Bouvets 92 741, Nanterre CEDEX,
France
Sales Inquiries

Phone :+33 (0)1 55-68-55-53
Fax :+33 (0)1 55-68-57-31

Technical Inquiries

Phone :+33 (0)1 55-68-56-42
Fax :+33 (0)1 55-68-57-31

MEU-GER (Mitsubishi Electric Europe B.V. German Branch)

<http://www.mitsubishi-evs.de/>
Gothaer Strasse 8, 40880 Ratingen, Germany
Sales Inquiries

Phone :0049 - 2102 - 486 9250
Fax :0049 - 2102 - 486 7320

Technical Inquiries

Phone :0049 - 2102 - 486 1330
Fax :0049 - 2102 - 486 1340

MEU-IR (Mitsubishi Electric Europe B.V. Irish Branch)

<http://www.mitsubishi.ie/>
Westgate Business Park, Ballymount, Dublin 24, Ireland
Sales Inquiries

Phone :+353-1-4198807
Fax :+353-1-4198890

Technical Inquiries

Phone :+353-1-4198808
Fax :+353-1-4198895

MEU-IT (Mitsubishi Electric Europe B.V. Italian Branch)

Centro Direzionale Colleoni, Palazzo Sirio, Viale Colleoni 7,
20041 Agrate Brianza, Italy
Sales & Technical Inquiries

Phone :+39-(0)39-60531
Fax :+39-(0)39-6053214
E-mail :info.projector@it.mee.com

MEU-NL (Mitsubishi Electric Europe B.V. Benelux Branch)

<http://www.mitsubishi.nl/LCD/ProdFrame.html>
Nijverheidsweg 23A, 3641 RP Mijdrecht, The Netherlands
Sales Inquiries

Phone :+31-297-282461
Fax :+31-297-283936
E-mail :info@mitsubishi.nl

Technical Inquiries

Phone :+31-297-282461
Fax :+31-297-283936
E-mail :info@mitsubishi.nl

Russia (Mitsubishi Electric Europe B.V Moscow

Representative Office)
<http://www.mitsubishi-projector.ru/>
Moscow Representative Office, 52/5 Kosmodamianskaya
Nab., 115054, Moscow, Russia
Sales & Technical Inquiries

Phone :(7095) 721-2068
Fax :(7095) 721-2071

MEU-SP (Mitsubishi Electric Europe B.V. Spanish Branch)

<http://www.mitsubishielec.es/>
Ctra. de Rubi, 76-80, 08173 Sant Cugat del Valles,
Barcelona, Spain
Sales Inquiries

Phone :+34-93.565.31.54
Fax :+34-93.589.43.88
E-mail :mitsubishi.profesional@sp.mee.com

Technical Inquiries

Phone :+34-93.586.27.51
Fax :+34-93.588.53.87
E-mail :mitsubishi.profesional@sp.mee.com

MEU-SWE (Mitsubishi Electric Europe B.V Scandinavian

Branch)
Hammarbacken 14, Box 750, S-19127, Sollentuna, Sweden
Sales Inquiries

Phone :+46-(0)8-6251070
Fax :+46-(0)8-6251036

Technical Inquiries

Phone :+46-(0)8-6251052
Fax :+46-(0)8-6251036

MEU-UK (Mitsubishi Electric Europe)

<http://www.mitsubishi.co.uk/evs/>
Visual Information Systems Division, Travellers Lane,
Hatfield, Hertfordshire, AL10 8XB U.K.
Sales Inquiries

Phone :+44 (1707) 278684
Fax :+44 (1707) 278541
E-mail :projector.info@meuk.mee.com

Technical Inquiries

Phone :+44 (870) 606 5008
Fax :+44 (1506) 431927
E-mail :projector.info@meuk.mee.com

Asia

CHINA (Mitsubishi Electric Air-Conditioning & Visual
Information Systems (Shanghai) Ltd.)
12/F., Hong Kong New World Tower, 300 Huaihai Middle
Road, Shanghai, 200021, China
Sales Inquiries

Phone :+86(21) 6335-3030 (Ext.3007)
Fax :+86(21) 6335-3600

Technical Inquiries

Phone :+86(21) 6335-3030 (Ext.3021)
Fax :+86(21) 6335-3600

HONG KONG (Mitsubishi Electric Ryoden Air-Conditioning
& Visual Information Systems (HongKong) Ltd.)
7th Floor, Manulife Tower, 169 Electric Road, North Point,
Hong Kong
Sales Inquiries

Phone :+852-2510-1505
Fax :+852-2510-0463

Technical Inquiries

Phone :+852-2422-0161
Fax :+852-2487-0181

SINGAPORE (Mitsubishi Electric Asia Pte. Ltd.)

<http://www.mitsubishielec.com.sg>
307, Alexandra Road, #05-01/02 Mitsubishi Electric
Building, Singapore 159943
Sales Inquiries

Phone :+65-6473-2308
Fax :+65-6475-9503
E-mail :Peripherals@asia.meap.com

Technical Inquiries

Phone :+65-6470-2666
Fax :+65-6475-9503

INDIA (Mitsubishi Electric Asia Pte. Ltd.)

307, Alexandra Road, #05-01/02 Mitsubishi Electric
Building, Singapore 159943
Sales Inquiries

Phone :+65-6473-2308
Fax :+65-6475-9503
E-mail :Peripherals@asia.meap.com

Technical Inquiries

Phone :+65-6470-2666
Fax :+65-6475-9503

INDONESIA (Mitsubishi Electric Asia Pte. Ltd.)
307, Alexandra Road, #05-01/02 Mitsubishi Electric
Building, Singapore 159943
Sales Inquiries

Phone :+65-6473-2308
Fax :+65-6475-9503
E-mail :Peripherals@asia.meap.com

Technical Inquiries

Phone :+65-6470-2666
Fax :+65-6475-9503

PHILIPPINES (Mitsubishi Electric Asia Pte. Ltd.)

<http://www.mitsubishielec.com.sg>
307, Alexandra Road, #05-01/02 Mitsubishi Electric
Building, Singapore 159943
Sales Inquiries

Phone :+65-6473-2308
Fax :+65-6475-9503
E-mail :Peripherals@asia.meap.com

Technical Inquiries

Phone :+65-6470-2666
Fax :+65-6475-9503

VIETNAM (Mitsubishi Electric Asia Pte. Ltd.)

307, Alexandra Road, #05-01/02 Mitsubishi Electric
Building, Singapore 159943
Sales Inquiries

Phone :+65-6473-2308
Fax :+65-6475-9503
E-mail :Peripherals@asia.meap.com

Technical Inquiries

Phone :+65-6470-2666
Fax :+65-6475-9503

STC (Setsuyo Astec Corporation Seoul Branch)

16F KT Bldg., 28-2 Yeouido-dong, Yeongdeungpo-gu,
Seoul 150-931, Korea
Sales & Technical Inquiries

Phone :+82-1588-5576
Fax :+82-2-704-8666

MALAYSIA (Melco Sales Malaysia Sdn Bhd)

Lot 11, Jalan 219, 46100 Petaling Jaya, Selangor Darul Ehsan,
Malaysia.
Sales & Technical Inquiries

Phone :+60-(0)3-79573428
Fax :+60-(0)3-79563950/+60-(0)3-79582576

Technical & Service Inquiries

Phone :+60-(0)3-79553997
Fax :+60-(0)3-79584836

ME-TWN (Mitsubishi Electric Taiwan Co., Ltd.)

<http://www.MitsubishiElectric.com.tw>
11TH FL., 90 SEC. 6, CHUNG SHAN N. RD., TAIPEI, 111
R.O.C.
Sales & Technical Inquiries

Phone :+886-2-2832-8255
Fax :+886-2-2833-9813

MKY (Mitsubishi Electric Kang Yong Watana Co., Ltd.)

<http://www.mitsubishi-kyw.co.th/>
Road, Huamark Bangkok, Bangkok 10240, Thailand
Sales & Technical Inquiries

Phone :+66-2-731-6841
Fax :+66-2-379-4763

Oceania

ME-AUST (Mitsubishi Electric Australia)

<http://www.mitsubishi-electric.com.au/prod.asp?prod=proj>
348 Victoria Road, Rydalmere, N.S.W. 2116, Australia
Sales & Technical Inquiries

Phone :+(612)9684-7777
Fax :+(612)9684-7208

E-mail :diamonddigital@meaust.meap.com

Technical Inquiries

Phone :+(612)9684-7694
Fax :+(612)9684-7684

E-mail :service@meaust.meap.com

BDT (Black Diamond Technologies Ltd.)

(Warranty Registration) <http://www.bdt.co.nz/projectors/warranty.asp>
1 Parliament St, Lower Hutt, Wellington, New Zealand
Sales Inquiries

Phone :+64-(0)4-560-9100
Fax :+64-(0)4-560-9133

E-mail :projectorsales@bdt.co.nz

Technical Inquiries

Phone :+64-(0)4-560-9100
Fax :+64-(0)4-560-9133

E-mail :service@bdt.co.nz