

# nevir<sup>®</sup>

**NVR-7506-23HD-N**

**TEEVISOR LED 23" (58.42CM) CON TDT HD**



**Manual de Usuario**

---

<b>1. PRÓLOGO</b>	2
<b>2. PRECAUCIONES DE SEGURIDAD</b>	2
<b>3. CONTENIDO DEL EMBALAJE</b>	4
<b>4. VISTA FRONTAL Y CONEXIONES TRASERAS</b>	5
<b>5. ESQUEMAS DE LA INSTALACIÓN DE TV</b>	
Conexión del Cable de Alimentación	6
Conexión de la antena	6
Conexión HDMI	7
Conexión VGA	7
Conexión USB	8
Conexión SCART	8
Conexión de los auriculares	8
Conexión AV	9
Conexión YPbPr	9
<b>6. MANDO A DISTANCIA</b>	
Mando a distancia en modalidad de TDT	10
Mando a distancia en modalidad Teletexto/Multimedia	12
Configuración de mando a distancia	13
<b>7. MENÚ</b>	
Seleccionar la Fuente de Entrada	14
Menú de Imagen	14
Menú de Sonido	16
Menú de Canal	17
Menú de Opción	17
Menú de Configuración	18
Menú Multimedia	20
Grabación (PVR)	24
Modo Hotel	26
<b>8. SOLUCIÓN DE PROBLEMAS Y CONSEJOS</b>	30
<b>9. ESPECIFICACIONES</b>	31

## 1. PRÓLOGO

Por favor, lea este manual completamente antes de utilizar este producto. Asegúrese que el televisor no ha sufrido ningún deterioro durante el tránsito. Si está deteriorado, no lo instale y póngase en contacto con su distribuidor. Compruebe que usted tiene todos los accesorios relacionados del modelo.

## 2. PRECAUCIONES DE SEGURIDAD

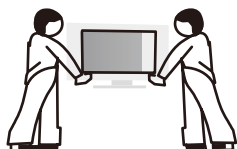

Ponga el TV en una superficie estable.

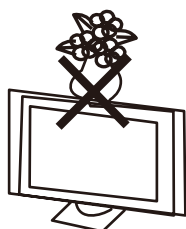

No coloque ningún objeto sobre el televisor.

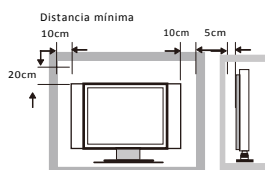

No utilice accesorios del TV que no hayan sido provistos o sugeridos por el fabricante.

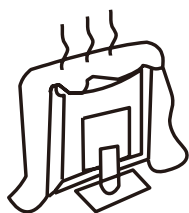

No obstruya ni tape las rejillas de ventilación del TV. Si usted usa un soporte de pared, compruebe que esté firme.



El cable de alimentación y otros cables deben estar correctamente colocados y protegidos, evitando tropezar con ellos y que el televisor pueda caerse.

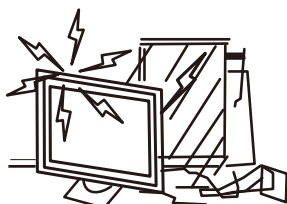

Mantenga el TV en un lugar seco y lejos de la humedad.

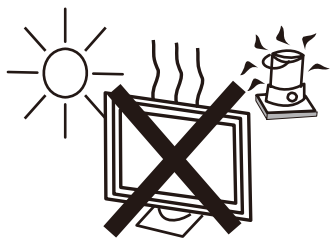

Mantenga el TV lejos de fuentes de calor.



Desenchufe el TV antes de limpiarlo. No utilice disolvente o líquido para la limpieza.

Limpie el TV con un trapo blando y seco.

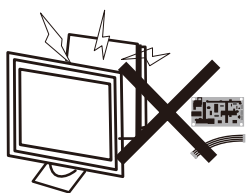

Ante cualquier problema, no utilice accesorios que no hayan sido sugeridos por el fabricante. El uso inadecuado de accesorios puede conducir a descargas eléctricas, incendios por cortocircuito u otros incidentes.



Desenchufe el TV durante las tormentas eléctricas o cuando no lo utiliza durante largos periodos.



Esta señal de advertencia se usa para indicar la presencia de “ alta tensión ” en el dispositivo y el riesgo de descargas eléctricas.



Este símbolo advierte al usuario de la presencia de importantes instrucciones de operación y mantenimiento que usted podrá encontrar en las Instrucciones.

#### **OTRAS PRECAUCIONES IMPORTANTES:**

- No mezcle pilas nuevas y usadas ni tampoco de diferentes tipos.
- Las pilas tienen que instalarse de acuerdo con la polaridad.
- Cuando la pila esté gastada, debe ser retirada del producto.
- La pila debe desecharse de forma segura. Utilice siempre los contenedores de recogida disponibles (consulte a su distribuidor) para proteger el medio ambiente.
- Si el cable está estropeado, para su reparación debe ponerse en contacto con el fabricante, su servicio técnico o alguien con la debida cualificación, con el fin de evitar cualquier peligro.
- El aparato Clase Constructiva I debe conectarse con la toma de corriente con conexión a tierra.
- Las pilas (el paquete de pilas o las instaladas) no pueden estar expuestas a calor excesivo como la luz solar y el fuego, entre otras.
- El enchufe de alimentación se utiliza como dispositivo de desconexión y debe permanecer accesible fácilmente.
- Para reducir el riesgo de incendios o descargas eléctricas, no exponga el aparato a la lluvia ni a la humedad. Éste no debe exponerse a goteos o a salpicaduras. Los objetos que contienen líquidos, como floreros, no deben colocarse sobre él.
- Para prevenir la propagación del fuego, mantenga velas u otras llamas expuestas lejanas de este producto todo el tiempo.



---

### 3. CONTENIDO DEL EMBALAJE

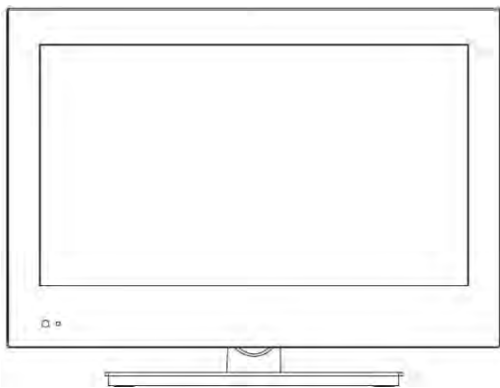

TV LED



Mando a distancia

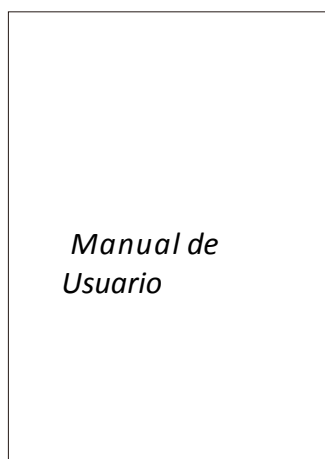

*Manual de  
Usuario*

Manual de  
Usuario

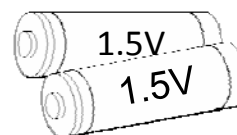

Pilas AAA

## 4. VISTA FRONTAL Y CONEXIONES TRASERAS

### Vista Frontal

(Las fotos son sólo de referencia.)

(La muestra está sujeta al producto auténtico.)

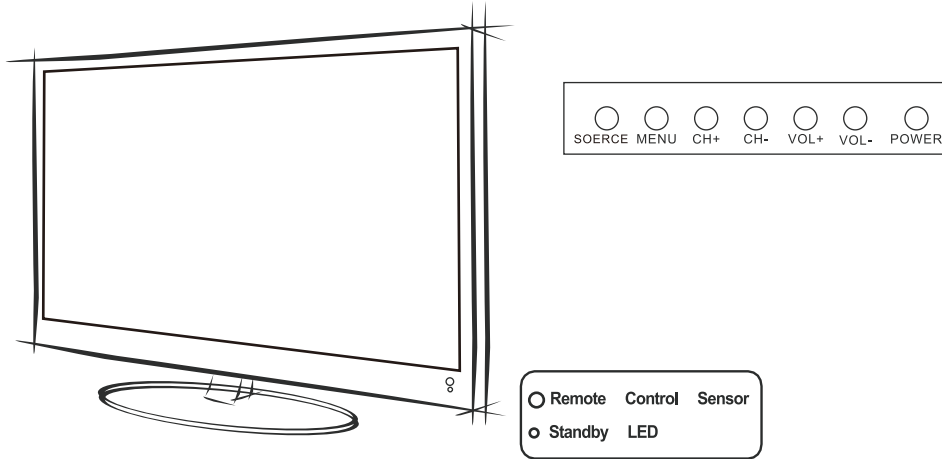

1. Pulse "SOURCE" para seleccionar la fuente de entrada.
2. Pulse "MENU" para visualizar el menú principal en la pantalla.
3. Pulse "CH+" o "CH-" para cambiar canales.
4. Pulse "VOL+" o "VOL-" para aumentar o disminuir el volumen de sonido.
5. Pulse el botón "POWER" para encender o apagar el modo de espera.
6. Indicador de ON/OFF LED: Se indica rojo en el modo de espera y, verde cuando el televisor se enciende.
7. Sensor IR: Sensor de infrarrojos para el mando a distancia.

### Vista trasera y Conexiones de control

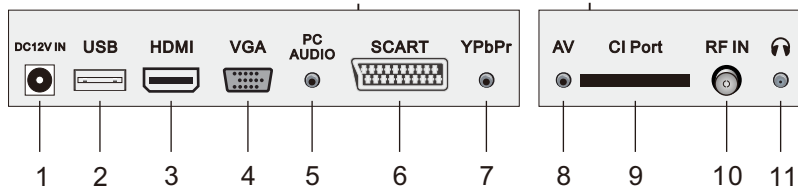
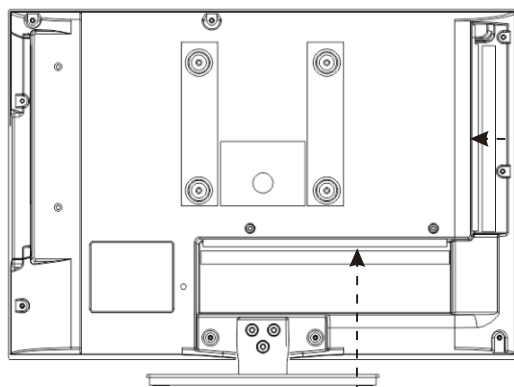

## 5. ESQUEMA DE INSTALACIÓN DE TV

### Conexión del cable de alimentación

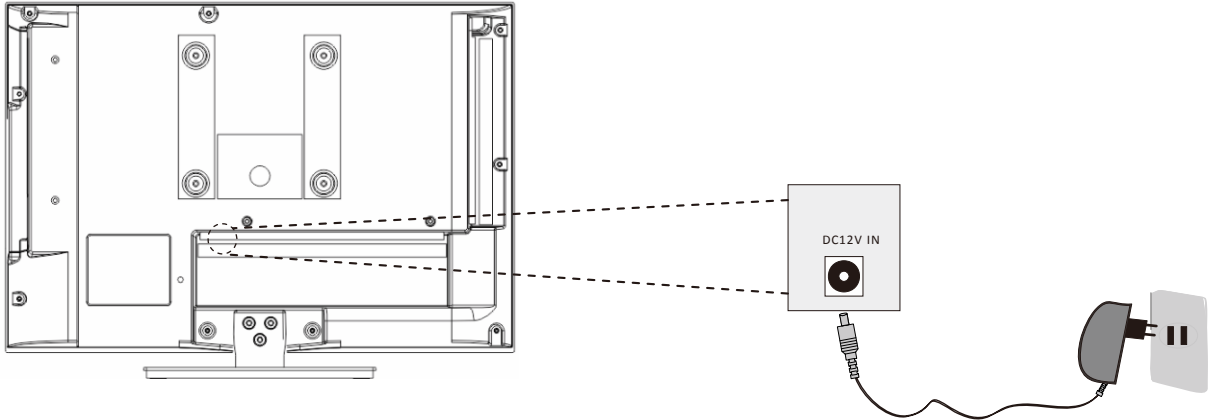

- Conecte correctamente el cable de alimentación como se muestra.
- Pulse el POWER de su TV LED para encenderlo. El indicador de corriente en el panel frontal se ilumina en color verde o azul.

### Conexión de la antena

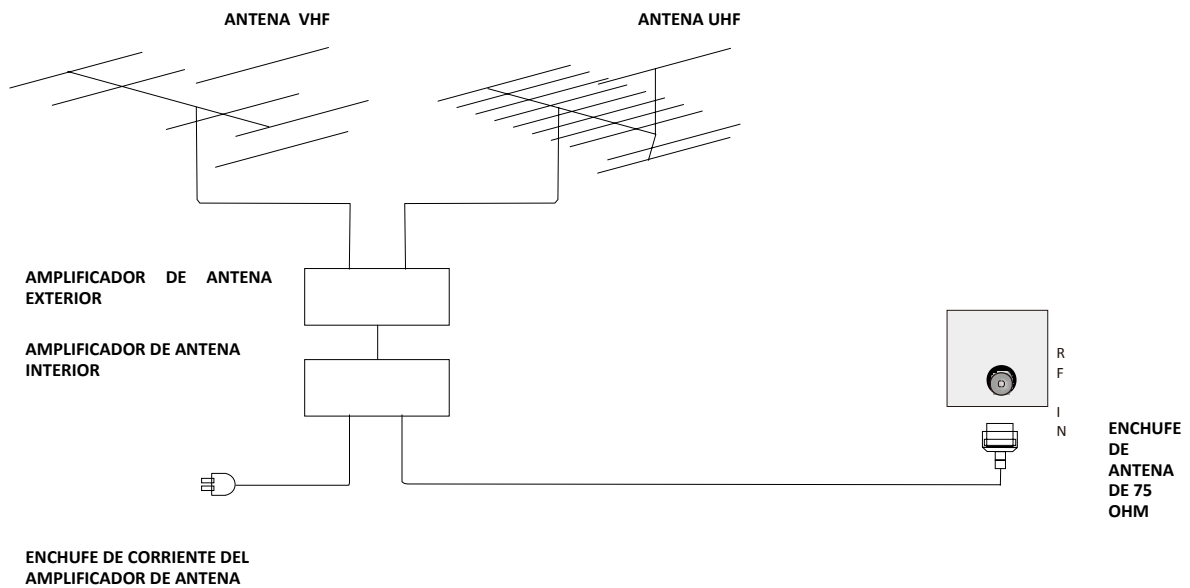

Para asegurar imágenes y sonidos de buena calidad, hace falta instalar el sistema de antena de TV. Este sistema se puede adquirir en las tiendas de equipos de TV, donde se proporcionarán servicios de correctas instalaciones y conexiones. Después de la instalación, inserte el enchufe de la antena de 75-ohm como se muestra.

## Conexión HDMI

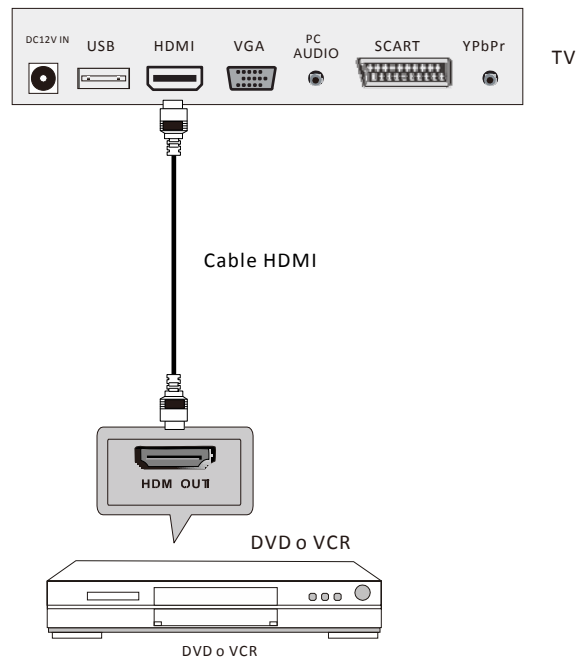

La conexión de la entrada de HDMI permite la transferencia digital de audio/vídeo/control de señales a través de un solo cable.

## Conexión VGA

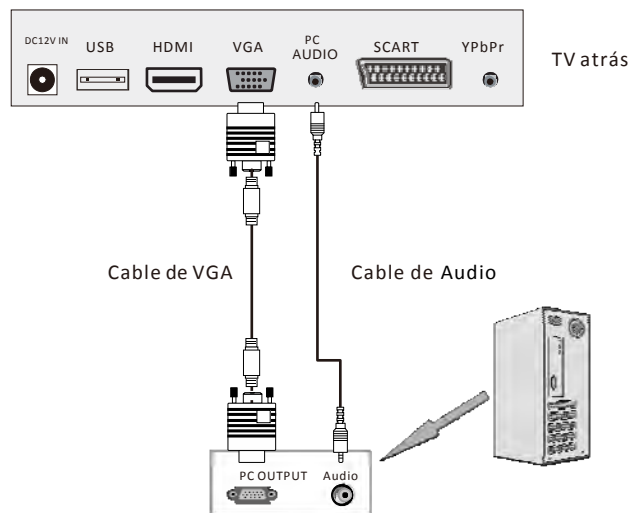

Conecte la salida de RGB de PC con la toma de VGA del TV. Conecte la salida de AUDIO de PC con la toma de PC AUDIO del TV. Seleccione la fuente de entrada de VGA usando el botón INPUT en el mando a distancia.

## Conexión USB



Conecte la unidad flash USB con un puerto USB. Seleccione la fuente de USB con el botón SOURCE en el mando a distancia.

## Conexión Euroconector (Scart)

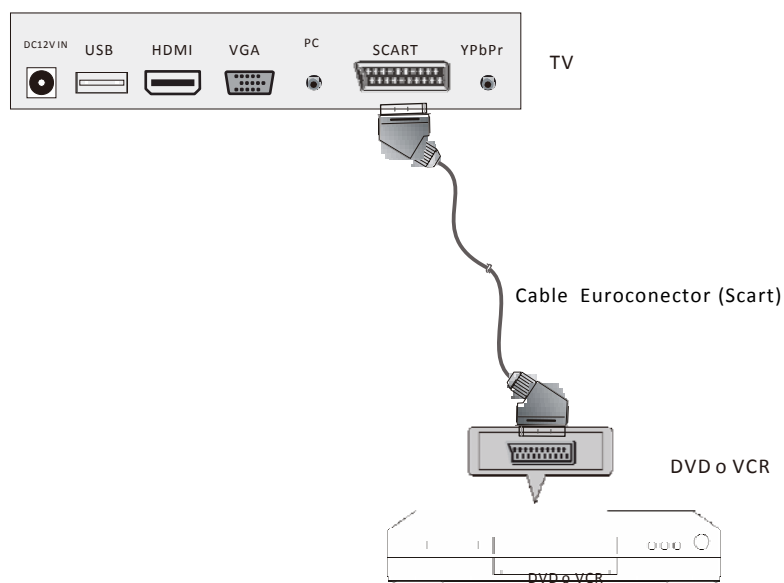

Conecte el aparato de video externo y el TV con el conector SCART. Éste funciona como una conexión de salida o entrada. Si el TV no selecciona automáticamente la entrada de SCART, selecciónelo usando el botón INPUT en el mando a distancia o el TV.

## Conexión de auriculares

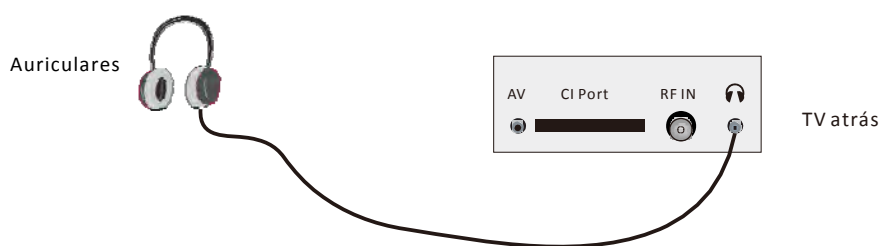

Conecte los auriculares a través de esta entrada

## Conexión AV

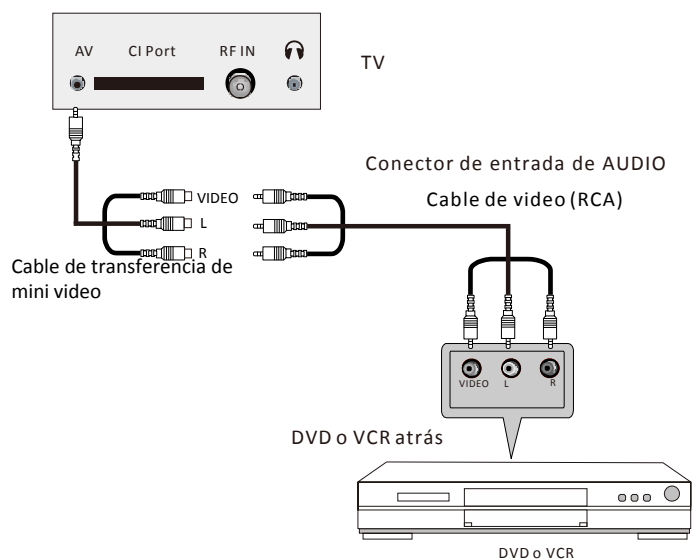

Conecte las tomas de salida de VIDEO y AUDIO de DVD o VCR con los conectores del TV usando un cable RCA. Haga Coincidir los colores de los conectores: amarillo para video, blanco para audio izquierdo y rojo para audio derecho. Seleccione la fuente AV a través del botón SOURCE en el mando a distancia.

## Conexión YPbPr

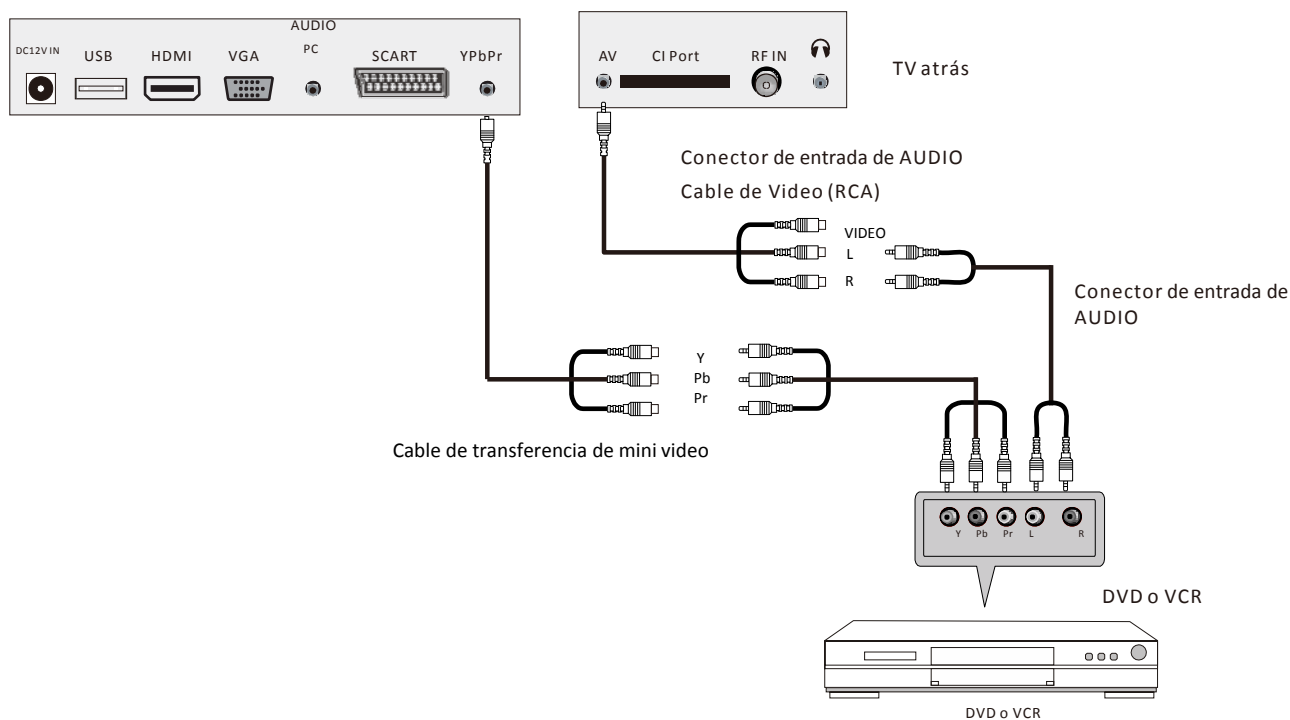

Conecte la salida de YPbPr de DVD o VCR con la entrada de YPbPr del TV. Conecte la salida de Audio de DVD o VCR con la entrada de Audio en el TV usando el cable RCA. Haga Coincidir los colores de los conectores: Y es verde, Pb es azul, Pr es rojo, Audio izquierdo es blanco y el derecho, rojo. Seleccione la fuente de Componente a través del botón SOURCE en el mando a distancia.

## 6. MANDO A DISTANCIA

### Mando a distancia en modo TDT



#### **POWER**

Enciende o apaga el TV LED.

#### **MUTE**

Silencia el sonido. Para restaurar el sonido, pulse este botón otra vez o el botón VOL+.

#### **SLEEP**

Determina cuánto tiempo va a funcionar su TV antes de apagarse automáticamente.

#### **P.MODE**

Selecciona la modalidad de imagen.

#### **S.MODE**

Selecciona la modalidad de sonido.

#### **DISPLAY**

Visualiza información de la fuente y los canales.

#### **NICAM**

Selecciona la modalidad de NICAM.

#### **AUDIO**

Selección Audio.

#### **BOTONES NUMÉRICOS**

Los botones de números se usan para seleccionar el canal.



Vuelve al canal visionado anteriormente.



Accede a la Lista de canales.

#### **TV MENU**

Accede al menú de configuración.

#### **EXIT**

Salir del Menu OSD

#### **GUIDE**

Acceso al menú de guía de canales.

#### **SOURCE**

Pulse SOURCE para visualizar la fuente de entrada de OSD. Pulse ▼/▲ para seleccionar la fuente de entrada y luego pulse ENTER para confirmar.

▼/▲/◀/▶/ENTER

Le permite navegar en los menús de pantalla y ajustar los valores del sistema de acuerdo a sus preferencias.

#### **CH+/CH-**

Púlselo para cambiar los canales.

#### **VOL+/VOL-**

Sube y/o baja el volumen.

## Mando a distancia en modo TDT



Retrosceso rápido en modalidad Timeshift.



Avanza rápido en modalidad de Timeshift.

▶|| (Timeshift)

Inicio función Timeshift.

**NOTAS:** Seleccione la modalidad de Time Shifting "off" en el menú para que el teletexto pueda estar disponible.



Detiene la reproducción.

### ZOOM

Ajusta la escena visualizada.

### BOTONES DE COLORES

Los botones de colores (respectivamente rojo, verde, amarillo y azul) se usan en algunos submenús.

### TV/RADIO

Cambio de una modalidad (TV) a otra (Radio) y viceversa.

### FAV

Muestra los programas favoritos seleccionados.

### FAV-

Muestra el programa anterior seleccionado como favorito.

### FAV+

Muestra el programa posterior seleccionado como favorito.

### SUBTITLE

En la modalidad TDT, selecciona el idioma del subtítulo durante la visualización / reproducción de un programa .



Botón grabación



## Mando a distancia en modalidad Teletexto/Multimedia



### **BOTONES NUMÉRICOS**

Pulse 0-9 para seleccionar una página de teletexto.

▲ / ▼

Página arriba o página abajo.

**CH+/CH-**

Página arriba o página abajo.

**SUBTITLE**

En modalidad Teletexto, Púlselo para visualizar P.100.

**TEXT**

Enciende o apaga la modalidad de teletexto.

**NOTAS:** Seleccione la modalidad de Time Shifting "off" en el menú para que el teletexto puede estar disponible.

**HOLD**

Mantiene o interrumpe la visualización de la página actual.

**SUBPAGE**

Acceso a la página sub-codificadas.

**REVEAL**

Revela u oculta las palabras ocultas.

◀◀

Retrocede rápidamente la reproducción.

▶▶

Avanza rápidamente la reproducción..

**INDEX**

Accede a la página índice.

**SIZE**

Cambia la imagen visualizada en modalidad de teletexto.

◀◀

Retroceso Pista.

▶▶

Avance Pista.

▶||

Pausa/Reproducción.

■

Detiene la reproducción.

**ZOOM**

Ajusta la escena visualizada.

**MEDIA**

Púlselo para acceder al menú Multimedia.

**BOTONES DE COLORES**

Los botones de colores ( rojo, verde, amarillo y azul) se usan en algunos submenús.

**REPEAT**

Repite el siguiente título o capítulo.

---

## Configuración de mando a distancia

1. Abra la tapa.
2. Use dos pilas AAA. Al insertarlas, asegúrese que la polaridad (+ o -) de los terminales se instala correctamente.
3. Vuelva a colocar la tapa.

Coloque el mando a distancia en una superficie llana e inserte las pilas como se muestra en lo siguiente.

1. Empuje suavemente la tapa posterior para abrir la cubierta de pilas.

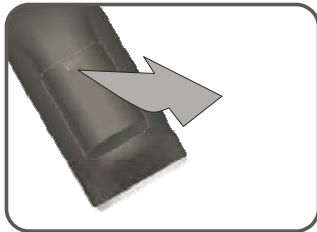

2. Inserte 2 pilas AAA, asegúrese de instalarlas con la polaridad correcta (+ o -) de los terminales.

3. Empuje suavemente la tapa posterior para cerrarla.

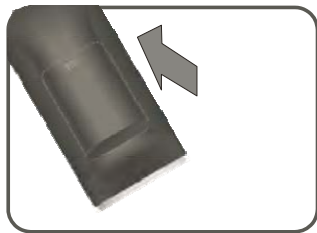

## 7. Operación de Menú

### Seleccionar la Fuente de Entrada

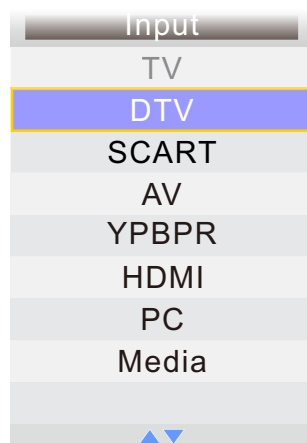

Pulse el botón INPUT para visualizar la lista de fuente de entrada;  
Pulse el botón ▼/▲ para acceder a la la fuente de entrada deseada; Pulse el botón OK o el ► para entrar en la fuente de entrada.

### Menú de Imagen

Pulse el botón MENU para visualizar el menú principal.  
Pulse el botón ▼/▲ para seleccionar **Picture** en el menú principal, y luego pulse el botón OK o el ► para entrar.



1. Pulse el botón ▼/▲ para seleccionar la opción que usted quiere ajustar en el menú de Imagen, y luego pulse el botón OK o ► para entrar.
2. Pulse el botón ▼/▲ para ajustar o pulse el botón ▼/▲ para seleccionar.
3. Al terminar sus ajustes, pulse el botón MENU para guardar y volver al menú anterior, y luego pulse el botón EXIT para salir del menú por completo.

#### Modalidad de Imagen

Pulse el botón ▼ / ▲ para seleccionar Picture Mode, y luego pulse el botón OK o el ► para entrar y pulse el botón ▼/▲ para seleccionar. En Modalidad de Imagen podrá seleccionar entre Estándar, Vivo, Suave, Óptimo y Usuario.

---

Puede a su vez modificar **el brillo, el contraste, la nitidez y el color** cuando la imagen está en la modalidad estándar. (Usted puede pulsar el botón PICTURE en el mando a distancia para cambiar directamente la modalidad de Imagen.)

#### **Brillo**

Pulse el botón ▼/▲ para seleccionar Brightness, y luego pulse el botón OK o el ► para entrar y pulse el botón ◀ / ▶ para ajustar.

#### **Contraste**

Pulse el botón ▼/▲ para seleccionar Contrast, y luego pulse el botón OK o el ► para entrar y pulse el botón ◀ / ▶ para ajustar.

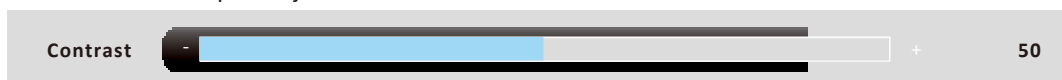

#### **Nitidez**

Pulse el botón ▼/▲ para seleccionar Sharpness, y luego pulse el botón OK o el ► para entrar y pulse el botón ◀ / ▶ para ajustar.

#### **Color**

Pulse el botón ▼/▲ para seleccionar Colour, y luego pulse el botón OK o el ► para entrar y pulse el botón ◀ / ▶ para ajustar.

#### **Matiz (No disponible en TDT)**

Pulse el botón ▼/▲ para seleccionar Tint, y luego pulse el botón ◀ / ▶ para entrar y pulse el botón ◀ / ▶ para ajustar.

#### **Temperatura de Color**

Pulse el botón ▼/▲ para seleccionar Colour Temperature, y luego pulse el botón ◀ / ▶ para seleccionar estándar, cálido, frío.

#### **Reducción de Ruido**

Pulse el botón ▼/▲ para seleccionar Noise Reduction, y luego pulse el botón ▼/▲ para seleccionar entre Off, Low, Middle y High (Desactivado, Bajo, Medio y Alto).

#### **Reajustar**

Pulse el botón ▼/▲ para seleccionar Reset, y luego pulse el botón OK o el ► para entrar en el submenú de reajuste.

## Menú de Sonido

Pulse el botón MENU para visualizar el menú principal.

Pulse el botón ▼/▲ para seleccionar Sound en el menú principal, y luego pulse el botón OK o el ► para entrar.



1. Pulse el botón ▼/▲ para seleccionar la opción que usted quiere ajustar en el menú de Sonido, y luego pulse el botón OK o el ► para entrar.
2. Pulse el botón ◀ / ▶ para ajustar o pulse el botón ▼/▲ para seleccionar.
3. Al terminar sus ajustes, pulse el botón MENU para guardar y volver al menú anterior, y luego pulse el botón EXIT para salir del menú por completo.

### Modalidad de Sonido

Pulse el botón ▼ / ▲ button para seleccionar Sound Mode, y luego pulse el botón ◀ / ▶ para seleccionar. (Modalidades de sonido disponibles: Usuario, Discurso, Música, Película, Estándar) Puede cambiar el valor de agudos, bajos y balance cuando el sonido está en la modalidad de estándar. (Puede pulsar el botón SOUND en el mando a distancia para cambiarlos directamente.)

#### Bass (disponible sólo en la modalidad de Usuario)

Pulse el botón ▼/▲ para seleccionar Bass, y luego pulse el botón OK o el ► para entrar y pulse el botón ◀ / ▶ para ajustar.

#### Triple (disponible sólo en la modalidad de Usuario)

Pulse el botón ▼/▲ para seleccionar Treble, y luego pulse el botón OK o el ► para entrar y pulse el botón ◀ / ▶ para ajustar.

#### EQ/Balance/Surround

Pulse el botón ▼/▲ para seleccionar EQ/Balance/Surround, y luego pulse el botón OK o el ► para entrar y pulse el botón ◀ / ▶ para ajustar.

#### Nivelación Automática del Volumen

Pulse el botón ▼/▲ para seleccionar Auto Volume Level, y luego pulse el botón ◀ / ▶ para seleccionar On o Off.

#### Reajuste

Pulse el botón ▼/▲ para seleccionar Reset, y luego pulse el botón OK o el ► para entrar en el sub-menú de reajuste.

## Menú Canal

Pulse el botón MENU para visualizar el menú principal.

Pulse el botón ▼/▲ para seleccionar Channel en el menú principal, y luego pulse el botón OK o el ► para entrar.

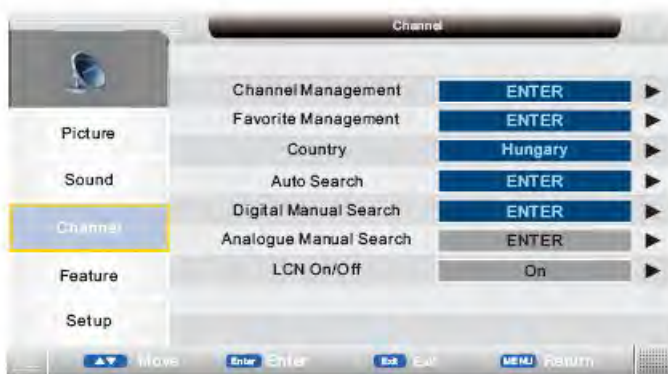

1. Pulse el botón ▼/▲ para seleccionar la opción que usted quiere ajustar en el menú de Canal, y luego pulse el botón OK o el ► para entrar.
2. Pulse el botón ◀ / ▶ para ajustar o pulse el botón ▼/▲ para seleccionar.
3. Al terminar sus ajustes, pulse el botón MENU para guardar y volver al menú anterior, y luego pulse el botón EXIT para salir del menú por completo.

### Gestión de los Canales

Pulse el botón ▼/▲ para seleccionar Channel Management, y luego pulse el botón Ok o el ► para entrar.

### Gestión de los Favoritos

Pulse el botón ▼/▲ para seleccionar Favorite Manager, y luego pulse el botón Ok o ► para entrar.

#### País

Pulse el botón ▼/▲ para seleccionar Country, y luego pulse el botón Ok o el ► para entrar y pulse el botón ▼/▲ para ajustar.

#### Autobúsqueda

Pulse el botón ▼/▲ para seleccionar Auto Search, y luego pulse el botón Ok o el ► para entrar.

#### Búsqueda Digital Manual

Pulse el botón ▼/▲ para seleccionar Digital Manual Search, y luego pulse el botón Ok o el ► para entrar.

#### Búsqueda Analógica Manual

Pulse el botón ▼/▲ para seleccionar Analogue Manual Search, y luego pulse el botón Ok o el ► para entrar.

#### LCN Activo/Desactivo

Pulse el botón ▼/▲ para seleccionar LCN On/Off, y luego pulse el botón Ok o el ► para entrar y pulse el botón ▼/▲ para ajustar.

## Menú de Opciones

Pulse el botón MENU para visualizar el menú principal.

Pulse el botón ▼/▲ para seleccionar Opciones (Feature) en el menú principal, y luego pulse el botón OK o el ► para entrar.



1. Pulse el botón ▼/▲ para seleccionar la opción que usted quiere ajustar en el menú de Opción, y luego pulse el botón OK o el ► para entrar.
2. Pulse el botón ◀ / ▶ para ajustar o pulse el botón ▼/▲ para seleccionar.
3. Al terminar sus ajustes, pulse el botón MENU para guardar y volver al menú anterior, y luego pulse el botón EXIT para salir del menú por completo.

#### **Control Parental**

Pulse el botón ▼/▲ para seleccionar Child Lock, y luego pulse el botón ◀ / ▶ para seleccionar On o Off (cuando el Bloqueo de Niños está activo, introduzca la contraseña por defecto 0000)

#### **Temporizador**

Pulse el botón ▼/▲ para seleccionar Sleep Timer, y luego pulse el botón OK o el ► para entrar y pulse el botón ▼/▲ para seleccionar 15Mins, 30Mins, 45Mins, off, etc.

#### **Autoapagado**

Pulse el botón ▼/▲ para seleccionar Auto Power Off, y luego pulse el botón OK o el ► para entrar y pulse el botón ▼/▲ para seleccionar 1Hour, 2Hours, 3Hours, 4Hours y Off.

#### **Incapacidad auditiva**

Selecione On/Off.

#### **Información de Tarjeta inteligente**

Visualiza la información de la tarjeta de interfaz común.

## Menú de Configuración

Pulse el botón MENU para visualizar el menú principal.

Pulse el botón ▼/▲ para seleccionar Setup en el menú principal, y luego pulse el botón OK o el ► para entrar.



1. Pulse el botón ▼/▲ para seleccionar la opción que usted quiere ajustar en el menú de Configuración, y luego pulse el botón OK o el ► para entrar.
2. Pulse el botón ◀ / ▶ para ajustar o pulse el botón ▼/▲ para ajustar.
3. Al terminar sus ajustes, pulse el botón MENU para guardar y volver al menú anterior, y luego pulse el botón EXIT para salir del menú por completo.

### Temporizador de OSD

Pulse el botón ▼/▲ para seleccionar OSD Timer, y luego pulse el botón OK o el ► para entrar y pulse el botón ▼/▲ para ajustar.

### Auto SCART

Seleccione On/Off.

### Configuración de PC (Seleccione la fuente de PC)



**Auto Ajuste:** Pulse el botón ▼/▲ para seleccionar Auto Adjust, y luego pulse el botón ►, el menú aparecerá unos segundos después.

**Posición H:** Pulse el botón ▼/▲ para seleccionar H Position, y luego pulse el botón ► para entrar y pulse el botón ◀ / ▶ para ajustar. Ajustará la imagen horizontalmente.

**Position V:** Pulse el botón ▼/▲ para seleccionar V Position, y luego pulse el botón ► para entrar y pulse el botón ◀ / ▶ para ajustar. Ajustará la imagen verticalmente.

### Modalidad de HDMI

Pulse el botón ▼ / ▲ para seleccionar HDMI Mode, y luego pulse el botón OK o el ► para entrar y pulse el botón ▼/▲ para ajustar.

### Pantalla Azul

Pulse el botón ▼ / ▲ para seleccionar Blue Screen, y luego pulse el botón OK o el ► para entrar y pulse el botón ▼/▲ para seleccionar On/Off.

### Relación de Aspecto

Pulse el botón ▼ / ▲ para seleccionar Aspect Ratio, y luego pulse el botón OK o el ► para entrar y pulse el botón ▼/▲ para ajustar.

### Reconfiguración de TV

Pulse el botón ▼ / ▲ para seleccionar Reset TV Setting, y luego pulse el botón OK o el ► para introducir la contraseña (Por defecto es 0000) el menú aparecerá (cuando el bloqueo de niños está activo).

### Auto-instalación

Pulse el botón ▼ / ▲ para seleccionar Auto Installation, y luego pulse el botón OK o el ► para entrar en el menú de auto-instalación.

### Actualización de Software

Pulse el botón ▼ / ▲ para seleccionar Software Upgrade, y luego pulse el botón OK o el ► para entrar en el menú de Actualización de Software.



## Menú Multimedia

Notas: Antes de operar el menú Multimedia, conecte el dispositivo USB y luego pulse el botón SOURCE para seleccionar Media como fuente.

Pulse el botón ▼/▲ para seleccionar MEDIA en el Menú de Source, y luego pulse ENTER o ► para entrar. Usted también puede entrar en Media pulsando el botón MEDIA en el mando a distancia.

### Menú de Foto

Pulse el botón ▼/▲ para seleccionar Photo en el menú principal, y luego pulse el botón ENTER para entrar.

Pulse el botón EXIT para volver al menú anterior.

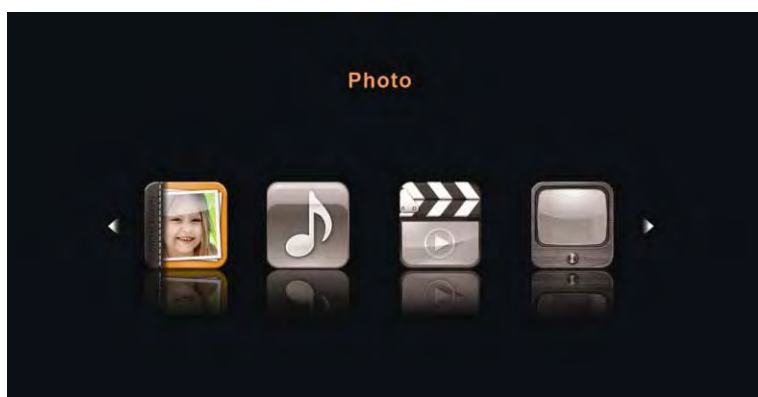

1. Pulse el botón ▼ / ▲ para seleccionar la opción que usted quiere ajustar en el menú de Media, y luego pulse el botón ENTER o el ► para entrar.

2. Pulse el botón ▼/▲ para ajustar o pulse el botón ▼ / ▲ para seleccionar.

3. Al terminar sus ajustes, pulse el botón MENU para guardar y volver al menú anterior, y luego pulse el botón EXIT para salir del menú por completo.

Pulse el botón ▼/▲ para seleccionar fotos, pulse el botón ENTER o ► || o ► para visualizarlas.



Puede leer la información de la foto que está en la reproducción después de pulsar el botón INFO, y luego pulse el botón ► || para reproducir o pausar y ver el estado de reproducción a la derecha.

Luego pulse el botón ▼/▲ o ◀ / ▶ para seleccionar la imagen.

**Notas:** Otros menús y descripciones (Por ejemplo MENÚ PELICULA) son similares a este y se opera de la misma manera.

## Menú de Música

Pulse el botón ◀ / ▶ para seleccionar Music en el menú principal, y luego pulse el botón ENTER para entrar.

Pulse el botón EXIT para volver al menú anterior.

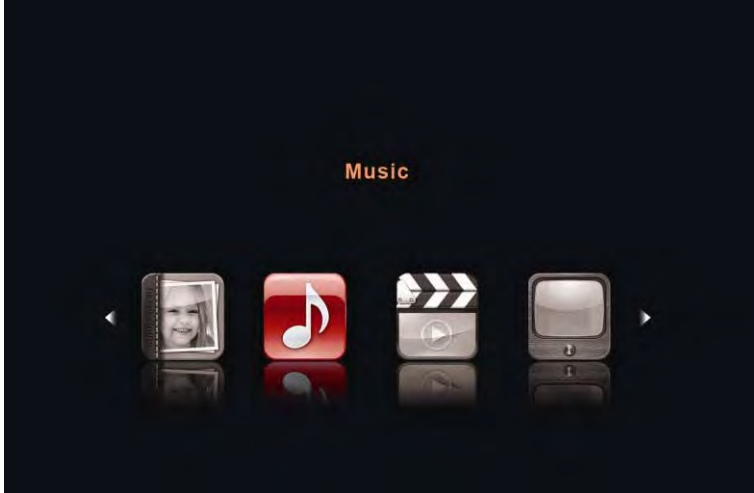

Pulse el botón ▼ / ▲ para seleccionar lo que quiere escuchar y luego pulse el botón ENTER o ▶ || o ▶ para reproducir.

Pulse el botón ◀ para volver al menú anterior.



Usted puede leer la información de la canción que está en la reproducción a la izquierda del menú.



## Menú de Película

Pulse el botón ◀/▶ para seleccionar Movie en el menú principal, y luego pulse el botón ENTER para entrar.

Pulse el botón EXIT para volver al menú anterior.



Pulse el botón ▼/▲ para seleccionar la carpeta que usted quiere contemplar. Pulse el botón ENTER para seleccionar la sub-carpeta.



Pulse el botón ENTER o ▶ || para reproducir.

Pulse el botón ■ o el EXIT para detener la reproducción.

Pulse el botón ◀ para volver a la página anterior.

Usted puede leer la información de la película que está en reproducción a los primeros segundos o después de pulsar el botón INFO.

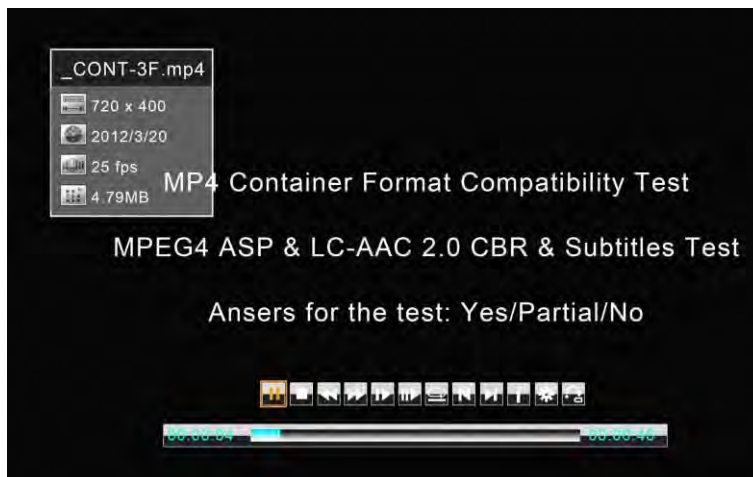

## Ebook

Pulse el botón ◀ / ▶ para seleccionar Music en el menú principal, y luego pulse el botón ENTER para entrar.

Pulse el botón EXIT para volver al menú anterior.

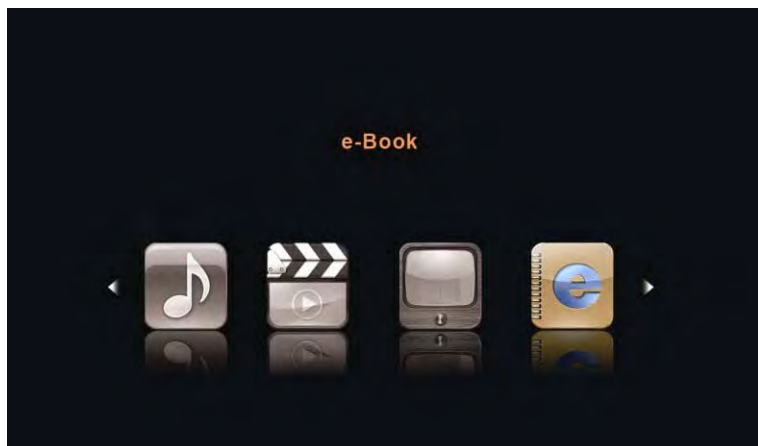

Pulse ▼ / ▲ para seleccionar Video, pulse el botón ENTER o ▶ || o ▶ para reproducir.

## Menú de PVR

Pulse el botón ◀ / ▶ para seleccionar PVR en el menú principal, y luego pulse el botón ENTER para entrar.

Pulse el botón EXIT para volver al menú anterior.

Pulse ▼ / ▲ para seleccionar Video, pulse el botón ENTER o ▶ || o ▶ para reproducir.



Usted puede leer la información del vídeo que está en reproducción a los primeros segundos o después de pulsar el botón INFO.

Luego pulse el botón ▶ || para reproducir, y usted puede ver el estado de reproducción a la derecha.

## Grabación (PVR)



### Grabacion Temporizada

Presione ▼/▲ para seleccionar grabación (Recorder), luego pulse ENTER o ► para entrar y presione ▼/▲ para seleccionar grabación (Recorder) o Recordatorio (Reminder). Presione MENU para salvar la configuración y presione EXIT para salir.

Presione ▼/▲ para seleccionar el canal que desea editar

Presione la tecla AZUL para editar el canal seleccionado. El menú de edición de temporizador aparecerá

#### Tipo

Presione ▼/▲ para seleccionar el **tipo de canal**, pulse ENTER o ► para entrar y presione ▼/▲ para seleccionar TDT o Radio

#### Programa

Presione ▼/▲ para seleccionar el **canal**, pulse ENTER o ► para entrar y presione ▼/▲ para seleccionar el canal que desea añadir a la lista del temporizador.

#### Hora Inicio

Presione ▼/▲ para seleccionar **hora de inicio**, pulse ENTER o ► para entrar y presione los botones del 0-9 para introducir valores de tiempo deseado.

#### Duración

Presione ▼/▲ para seleccionar **duración**, pulse ENTER o ► para entrar y presione los botones del 0-9 para introducir la duración deseada.

#### Fecha

Presione ▼/▲ para seleccionar **Fecha**, pulse ENTER o ► para entrar y presione los botones del 0-9 para introducir la fecha deseada

#### Modo

Presione ▼/▲ para seleccionar **Modo**, pulse ENTER o ► para entrar y presione los botones ▼/▲ para seleccionar entre: Una vez, diariamente, semanalmente o mensualmente.

#### Lista Grabación

Presione ▼/▲ para seleccionar **Lista Grabación**, pulse ENTER o ► para entrar y aparecerá la siguiente pantalla

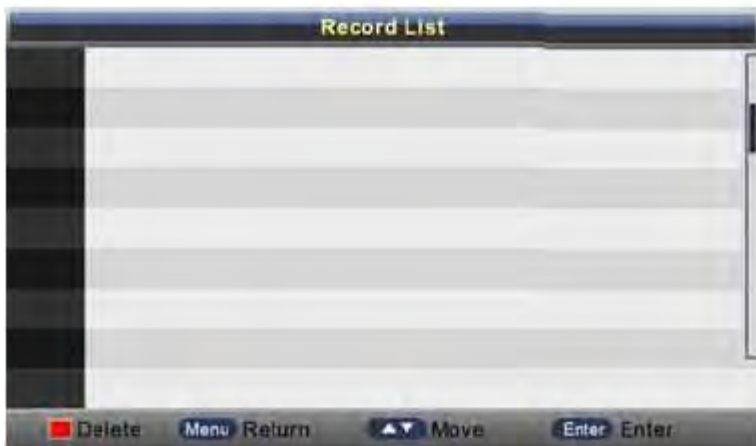

### Grabación en tiempo real

En modo TDT, presione  en el mando a distancia.

Si la velocidad del dispositivo USB introducido no es suficiente, aparecerá el siguiente mensaje de aviso



Lo recomendable es cambiar el dispositivo USB a uno de alta velocidad. De lo contrario puede presionar OK para continuar.

Presione  en el mando a distancia de nuevo para empezar la grabación y se mostrará el siguiente dialogo: ¿Desea iniciar la grabación?



Seleccione OK para iniciar la grabación y verá el siguiente dialogo:



Durante la grabación, habrá una pequeña ventana de dialogo a la izquierda:



Presione en el mando a distancia para establecer el tiempo de grabación



Presione en el mando a distancia para detener la grabación.

## MODO HOTEL

Para entrar en el modo hotel:

1.- Entre en menú de Fuentes (Source) teclee la contraseña numérica 4588

- EXIT: pulse la tecla MENU para volver a la página anterior. Utilice la tecla EXIT para salir del menú.
- Use las flechas de dirección para seleccionar los diferentes elementos.
- Pulse la tecla ENTER o la flecha de dirección derecha para confirmar.

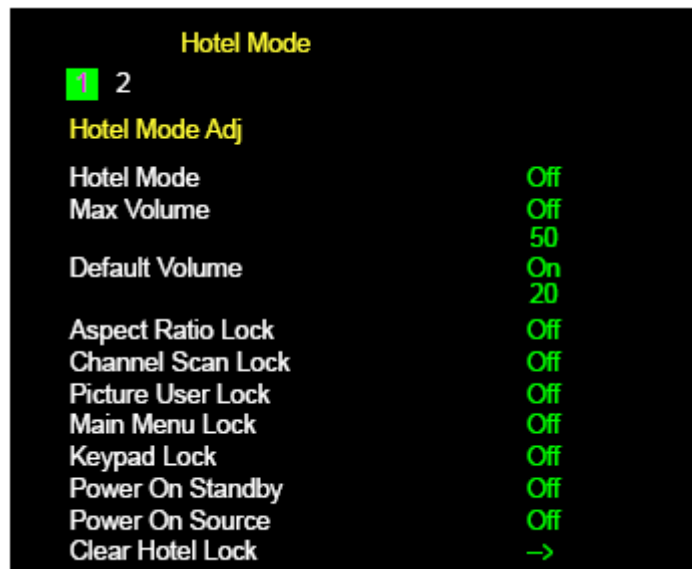



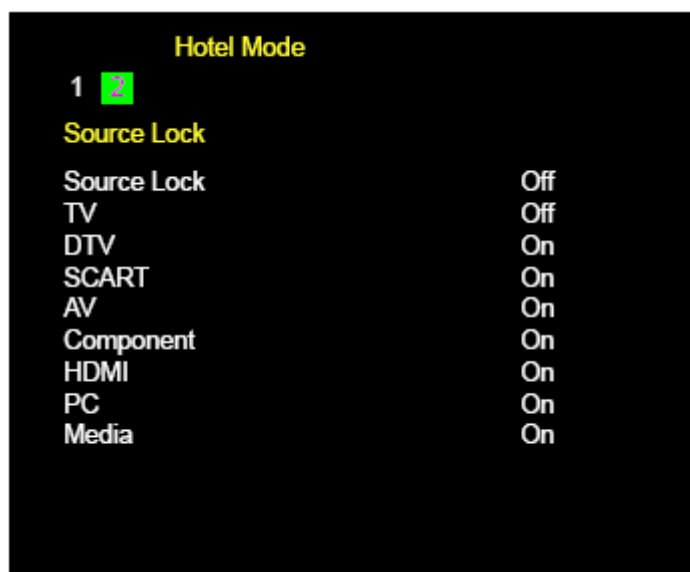

### 1.Descripción de funciones en Modo Hotel

MODO HOTEL		
ELEMENTO	VALOR	FUNCIÓN
MODO HOTEL	<b>Activado (ON) / Desactivado (OFF)</b>	Al activarse el Modo Hotel (ON), todas las demás funciones de la lista se activarán y podrán ajustarse.
VOLUMEN MAX.	<b>Activado (ON) / Desactivado (OFF) 50/60/.../100</b>	Si se activa (ON) y se elige un valor máximo de volumen, el volumen de la unidad estará limitado a ese valor. Si se mantiene desactivado (OFF) el volumen máximo se puede establecer hasta 100. Por defecto este elemento viene desactivado (OFF) y el valor configurado es 50
VOLUMEN POR DEFECTO	<b>Activado (ON) / Desactivado (OFF) 10/20/30/.../100</b>	Si se activa (ON) y se elige entre un valor de 10/20/30.../100 la unidad quedará configurada con el valor seleccionado. Si se desactiva (OFF) la unidad quedará configurada con el nivel de volumen establecido la última vez que se apagó la unidad y no puede exceder el máximo volumen permitido (100). Por defecto este elemento viene desactivado (OFF) y el valor establecido es 20
FORMATO (Aspect Ratio)	<b>Activado (ON) / Desactivado (OFF)</b>	Si se activa (ON) el FORMATO no podrá ser ajustado y permanecerá bloqueado en 16: 9. Si se desactiva (OFF) los diferente formatos estarán disponibles. Por defecto este elemento viene desactivado (OFF)
BLOQUEO BÚSQUEDA CANALES	<b>Activado (ON) / Desactivado (OFF)</b>	Si se activa (ON) el usuario no podrá escanear ni buscar canales. Si se desactiva (OFF) el escaneo o búsqueda de canales estará disponible. Por defecto este elemento viene desactivado (OFF)
BLOQUEO MODO IMAGEN	<b>Activado (ON) / Desactivado (OFF)</b>	Si se activa (ON) el usuario no podrá ajustar el brillo, contraste, matiz...etc. Si se desactiva (OFF) todos los ajustes de imagen estarán disponibles. Por defecto este elemento viene desactivado (OFF)



BLOQUEO MENÚ PRINCIPAL	<b>Activado (ON) / Desactivado (OFF)</b>	Si se activa (ON), los elementos del menú principal se bloquean y el OSD del menú principal se inutiliza. Si se desactiva (OFF) todos los elementos del Menú Principal estarán disponibles. Por defecto este elemento viene desactivado (OFF)
BLOQUEO TECLADO	<b>Activado (ON) / Desactivado (OFF)</b>	Si se activa (ON), el teclado se bloquea y no se puede utilizar ninguna tecla del mismo. Si se desactiva (OFF) todos los elementos del teclado estarán disponibles. Por defecto este elemento viene desactivado (OFF)
ENCENDIDO /STANDBY	<b>Activado (ON) / Desactivado (OFF)</b>	Si se activa (ON), la unidad se mantendrá en STANDBY una vez conectada a la corriente, hasta que se presione el botón de POWER. Si se desactiva (OFF) la unidad funcionará directamente. Por defecto este elemento viene desactivado (OFF)
FUENTE DE ENCENDIDO	<b>Desactivado (OFF)/ATV/TDT/AV/HDMI/YPBPR/SCART</b>	Activa (ON) o desactiva (OFF) las fuente que desee mostrar.
DESHACER BLOQUEO HOTEL	-->	Presione la flecha de dirección derecha para ejecutar esta opción. Todas las configuraciones de bloqueo establecidas se eliminarán y se volverá a los valores de fábrica
<b>BLOQUEO FUENTES</b>		
BLOQUEO FUENTES	<b>Activado (ON) / Desactivado (OFF)</b>	Para usar esta opción, se debe primero activar (ON) el modo hotel. De lo contrario este elemento no podrá ser ajustado. Por defecto este elemento viene desactivado (OFF)
ATV	<b>Activado (ON) / Desactivado (OFF)</b>	Este elemento se usa para bloquear la fuente TV Analógica. Si se activa (ON), esta fuente quedara oculta en el Menú de fuentes, imposibilitando al usuario acceder a ella. Por defecto este elemento viene desactivado (OFF)
TDT	<b>Activado (ON) / Desactivado (OFF)</b>	Este elemento se usa para bloquear la fuente TDT. Si se activa (ON), esta fuente quedara oculta en el Menú de fuentes, imposibilitando al usuario acceder a ella. Por defecto este elemento viene desactivado (OFF)
EUROCONECTOR (SCART)	<b>Activado (ON) / Desactivado (OFF)</b>	Este elemento se usa para bloquear la fuente SCART. Si se activa (ON), esta fuente quedara oculta en el Menú de fuentes, imposibilitando al usuario acceder a ella. Por defecto este elemento viene desactivado (OFF). Si la unidad tiene más de una fuente SCART, al activar esta opción se ocultaran todas
AV.	<b>Activado (ON) / Desactivado (OFF)</b>	Este elemento se usa para bloquear la fuente AV. Si se activa (ON), esta fuente quedara oculta en el Menú de fuentes, imposibilitando al usuario acceder a ella. Por defecto este elemento viene desactivado (OFF) Si la unidad tiene más de una fuente AV, al activar esta opción se ocultaran todas

COMPONENTES	<b>Activado (ON) / Desactivado (OFF)</b>	Este elemento se usa para bloquear la fuente COMPONENTES. Si se activa (ON), esta fuente quedara oculta en el Menú de fuentes, imposibilitando al usuario acceder a ella. Por defecto este elemento viene desactivado (OFF) Si la unidad tiene más de una fuente COMPONENTES, al activar esta opción se ocultaran todas
HDMI	<b>Activado (ON) / Desactivado (OFF)</b>	Este elemento se usa para bloquear la fuente HDMI. Si se activa (ON), esta fuente quedara oculta en el Menú de fuentes, imposibilitando al usuario acceder a ella. Por defecto este elemento viene desactivado (OFF) Si la unidad tiene más de una fuente HDMI, al activar esta opción se ocultaran todas
PC	<b>Activado (ON) / Desactivado (OFF)</b>	Este elemento se usa para bloquear la fuente PC. Si se activa (ON), esta fuente quedara oculta en el Menú de fuentes, imposibilitando al usuario acceder a ella. Por defecto este elemento viene desactivado (OFF)
MULTIMEDIA	<b>Activado (ON) / Desactivado (OFF)</b>	Este elemento se usa para bloquear la fuente MULTIMEDIA. Si se activa (ON), esta fuente quedara oculta en el Menú de fuentes, imposibilitando al usuario acceder a ella. Por defecto este elemento viene desactivado (OFF)

---

## 8. SOLUCIONES DE PROBLEMAS Y CONSEJOS

Por favor, compruebe si usted es capaz de solucionar problemas por sí solo.

Problema	Control
Sin señal	Compruebe que todos los cables están conectados correctamente.
Sin tonalidad	Ajuste el contraste, el color y el brillo.
Mancha en la pantalla	Puede ser debido a un señal de iluminación, tales como procedente de un coche, motor, luz de neón y otros dispositivos eléctricos o accesorios.
Imagen doble o múltiple	Puede ser producida por alguna onda eléctrica que viene de otro TV, computadora, consola de videojuego o equipo de radio.
Imagen nublosa	Los cables de la antena no han sido conectados correctamente.
El mando a distancia no funciona.	Por favor, compruebe el orden y la alineación de las pilas. Compruebe que el transmisor IR del mando a distancia no está oculto.
Ruido (silbido) procedente de la unidad.	Incluso si la imagen que se está reproduciendo es buena, el ruido puede venir de alguna fijación inestable del panel.
Sin sonido	Compruebe que usted no ha pulsado el botón MUTE del panel o del mando a distancia.

## 9. ESPECIFICACIONES

Este manual sólo le sirve de referencia y las características y las especificaciones están sometidas a cambios sin previo aviso.

Tamaño	23"	
Tipo de Reproducción	TFT LED	
Resolución(Pixel)	1366x768	
Relación de Aspecto	16:9	
Fuente de Alimentación	DC12V IN	
Consumo de Energía	25W	
Sistema de TV	PAL	
Formato de Entrada de Video	PAL/NTSC	
Potencia de Salida de Audio	L / R 2X3W	
APOYO	ANTENA	Sí
	AV-ENTRADA	Sí
	YPbPr - ENTRADA	Sí
	HDMI - ENTRADA	Sí
	VGA(PC) - ENTRADA	Sí
	VGA(PC) AUDIO - ENTRADA	Sí
	SCART - ENTRADA	Sí
	EARPHONE - SALIDA	Sí
	S-VIDEO - ENTRADA	--
	COAXIAL - SALIDA	--
	INTERFAZ COMÚN	Sí
	USB	Sí
DVD	Formato Físico de Disco	--
	Formato de Salida de Video	--



En base a la Norma europea 2002/96/CE de Residuos de aparatos Eléctricos y Electronicos (RAEE), los electrodomesticos viejos no pueden ser arrojados en los contenedores municipales habituales; tienen que ser recogidos selectivamente para optimizar la recuperación y el reciclado de los componentes y materiales que los constituyen, y reducir el impacto en la salud humana y el medio ambiente. El símbolo del cubo de basura tachado que se marca sobre el producto le recuerda al consumidor la obligación de separarlo para recogida selectiva.



Puede dañar el oído del usuario la prolongada utilización del dispositivo de audio portátil a todo volumen.

La pantalla de LED es un producto de tecnología punta con aproximadamente un millón de finos transistores de película, lo que le proporciona una excelente definición de imagen. En ocasiones pueden aparecer en la pantalla unos pocos píxeles inactivos, como puntos fijos de color azul, verde o rojo. Tenga en cuenta que esto no afecta al funcionamiento del aparato.

Para dar cumplimiento a la Norma UNE EN- 60065, indicamos que si el cable flexible se daña, únicamente puede ser sustituido por un taller de reparación reconocido por el fabricante NEVIR, S.A., ya que se necesitan herramientas especiales

# nevir®

**NVR-7506-23HD-N**

**23" (58.42CM) LED TV WITH HD DVBT**



**USER MANUAL**

---

<b>1. PREFACE</b>	<b>2</b>
<b>2.SAFETY PRECAUTIONS</b>	<b>2</b>
<b>3. IN THE CARTON</b>	<b>4</b>
<b>4. FRONT BACK CONNECTIONS OF LED</b>	<b>5</b>
<b>5. TV INSTALLATION DRAWINGS</b>	
Power Cord Connection	6
Antennas Connection	6
HDMI Connection	7
VGA Connection	7
USB Connection	8
SCART Connection	8
Earphone Connection	8
AV Connection	9
YPbPr Connection	9
<b>6.REMOTE CONTROL</b>	
Remote Control Instructions in DTV mode	10
Remote Control Instructions in Teletext/Media mode	12
Remote Control Setup	13
<b>7. Menu Operation</b>	
Select Input Source	14
Picture Menu	14
Sound Menu	15
Channel Menu	16
Feature Menu	17
Setup Menu	17
Media Menu	19
PVR Menu	22
Hotel Mode	25
<b>8. TROUBLESHOOTING AND ADVICE</b>	<b>28</b>
<b>9. SPECIFICATIONS</b>	<b>29</b>

---

---

## 1. PREFACE

Thank you for buying this TV ! Please read this manual thoroughly before operating the TV. Make sure the TV was not damaged in transit. Should the TV is damaged, do no install it and contact your dealer. Check that you have all the accessories according to the model.

## 2. SAFETY PRECAUTIONS



Put the TV on a stable surface.

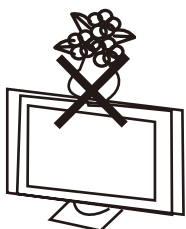

Do not place any material on the TV.

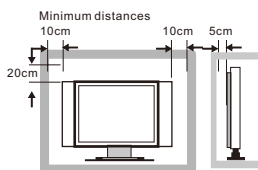

Do not use the TV with fixtures other than those provided or suggested by the manufacturer.



Do not block or cover the ventilation openings on the TV.  
If you have a wall mount, check that it is steady.



Power cord and cables must be properly routed and protected to prevent people from stepping on them and causing the TV to fall.

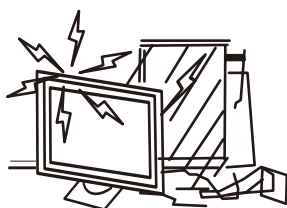

Keep the TV dry and away from humidity.

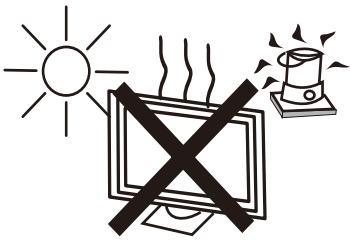

Keep the TV away from heat sources.



Unplug the TV before cleaning it. Do not use solvent or liquid to clean the TV.

Only clean the TV with a soft and dry cloth.

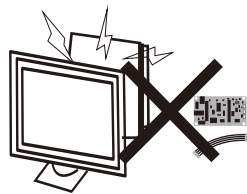

In case of troubleshooting, do not use spare parts other than those suggested by the manufacturer. Using inadequate spare parts can lead to electric shocks, short-circuits fire or other incidents.



Unplug the TV during lightening storms or when unused for long periods of time.



This designation warning user to the presence of "high voltage" within the device, and the risk of electric shock.



This symbol warns the user to the presence of important operating instructions and maintenance, you'll find this in the instructions.

- Different types of batteries, new and used batteries should not be mixed.
- The battery must be installed according to the polarity.
- If the battery is worn, it must be removed from the product.
- The battery must be disposed of safely. Always use the collection bins provided (check with your dealer) to protect the environment.
- If the cord is damaged, have it repaired by the manufacturer, its service or a similarly qualified person in order to avoid any hazard.

1. An apparatus with CLASS I construction shall be connected to a MAINS socket outlet with a protective earthing connection.
2. Batteries (battery pack or batteries installed) shall not be exposed to excessive heat such as sunshine, fire or the like.
3. Where the MAINS plug is used as the disconnect device, the disconnect device shall remain readily operable.
4. To reduce the risk of fire or electric shock , do not expose this apparatus to rain or moisture. The apparatus shall not be exposed to dripping or splashing and that objects filled with liquids, such as vases, shall not be placed on the apparatus.

**WARNING:** To prevent the spread of fire, keep candles or other open flames away from this product all times.



---

### 3. IN THE CARTON

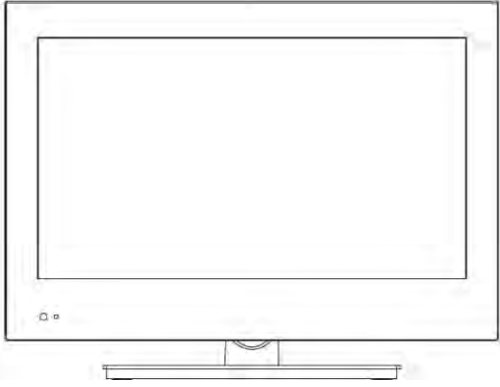

**TV SET**



**Remote Control**

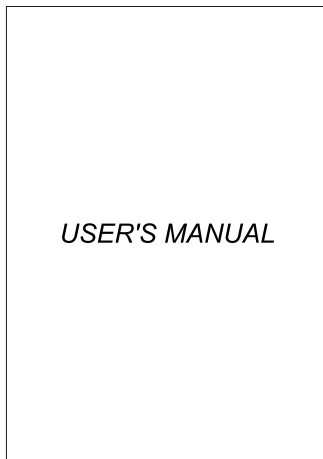

**User's Manual**

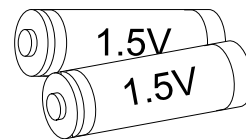

**AAA Batteries**

## 4. FRONT & BACK CONNECTIONS OF LED

### Front View

(Pictures are for reference only.)

(The sample is subject to the real product.)

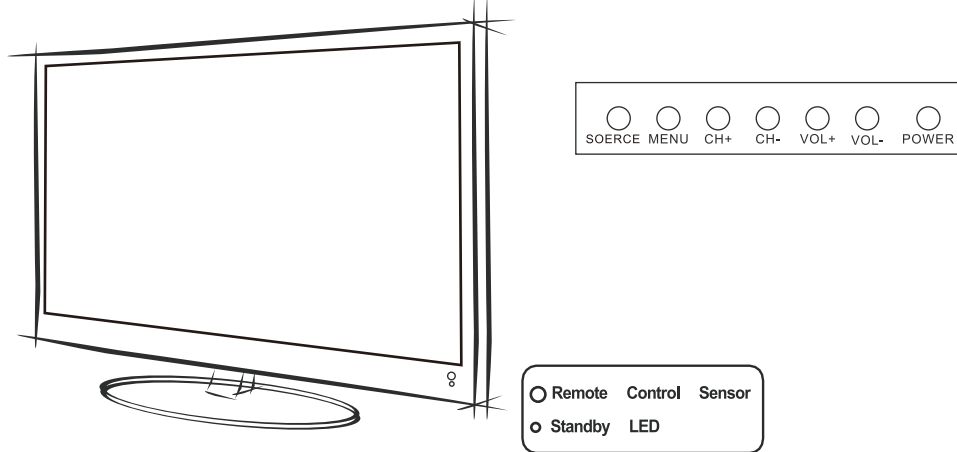

1. Press "SOURCE" to select the input source.
2. Press "MENU" to bring up the main menu on the screen.
3. Press "CH+" or "CH-" to change channels.
4. Press "VOL+" or "VOL-" to increase or decrease the sound level.
5. Press "POWER" button to turn standby mode on or off.
6. ON/OFF LED Indicator: Shows red in standby mode and green while your TV is turned on.
7. IR Sensor: Infrared sensor for the remote control.

### Back View and Control Connections

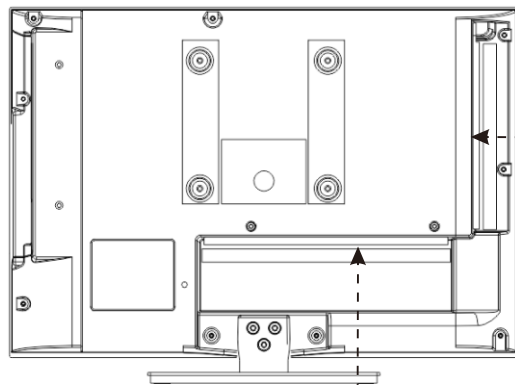

1. DC 12V IN: DC input socket.
2. USB: Connect to the External drive.
3. HDMI: Connect the HDMI output jack of DVD.
4. VGA: Connect the PC-RGB output jack of PC.
5. PC AUDIO : Connect the right Audio out put jack of PC.
6. SCART: Connect the SCART output jack of VCR or DVD.
7. YPbPr: Connect the YPbPr output jack of DVD or VCR.
8. CI Port: Connect to the CI card.
9. AV: Connect the Video/Audio output jack of DVD or VCR.
10. RF IN: Connect the antenna.
11. : Connect to a headphone set.

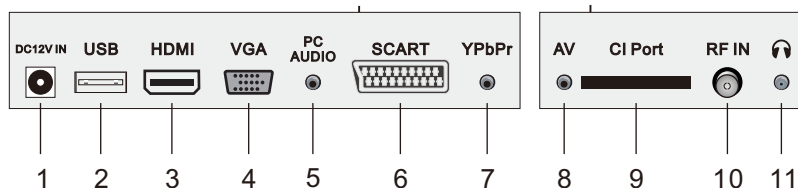

## 5. TV INSTALLATION DRAWINGS

### Power Cord Connection

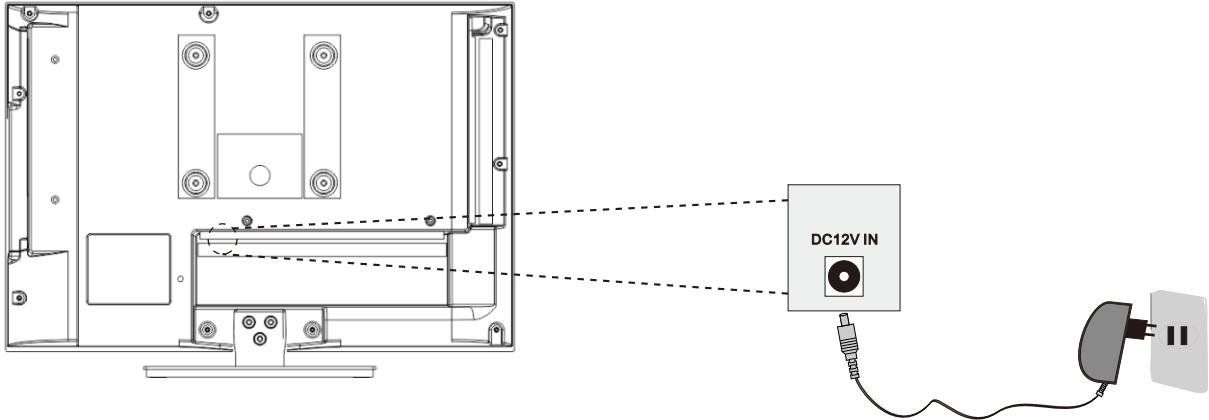

- Connect the power cord correctly as shown.
- Press the POWER switch of your LED TV to switch on the LED TV.  
The power indicator on the front panel lights up in Green or Blue.

### Antennas Connection

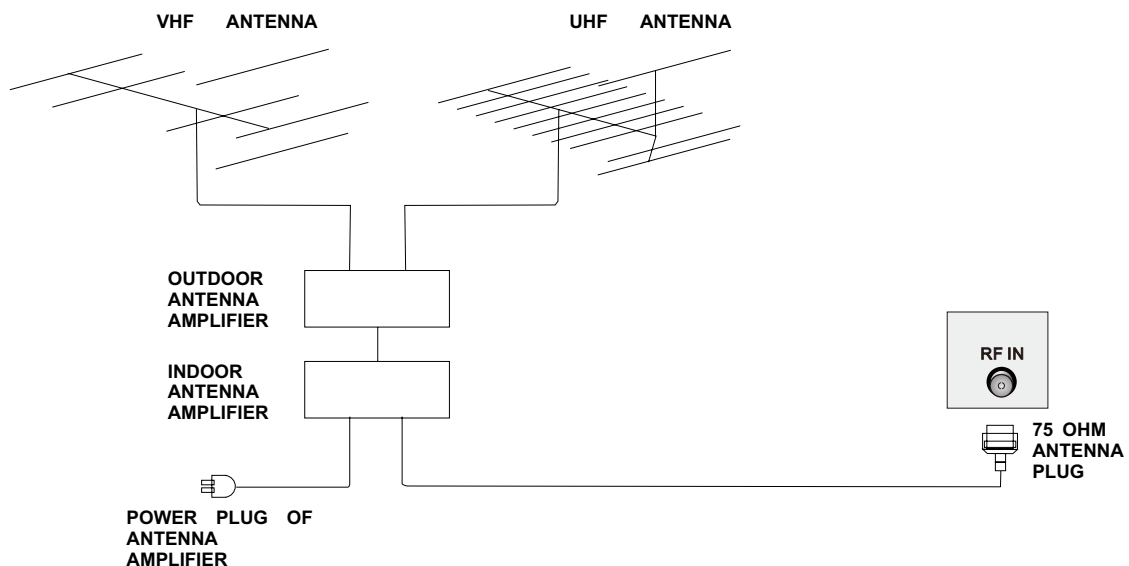

To ensure good picture and sound, TV antenna system needs to be installed. The antenna system as shown can be sourced from TV equipment shops, which will provide service for correct installation and connection. After installation, insert the 75-ohm antenna plug into the antenna jack as shown.

## HDMI Connection

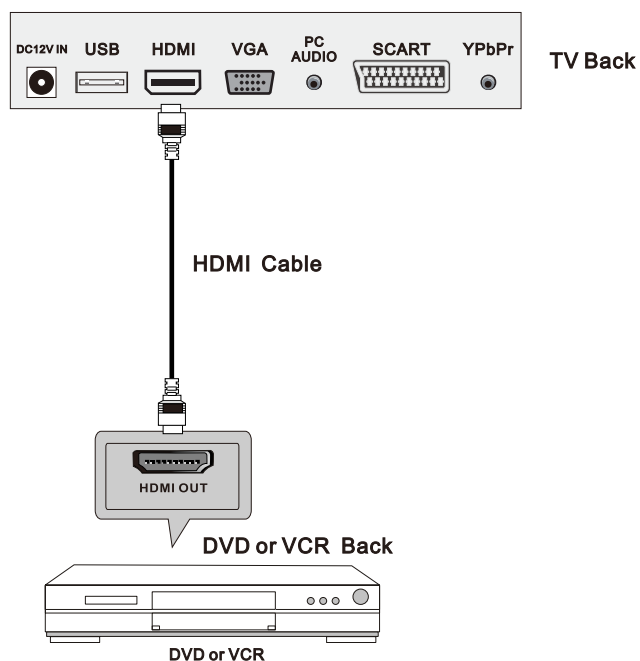

The HDMI input connection enables the digital transfer of audio/video/control signals through one cable only.

## VGA Connection

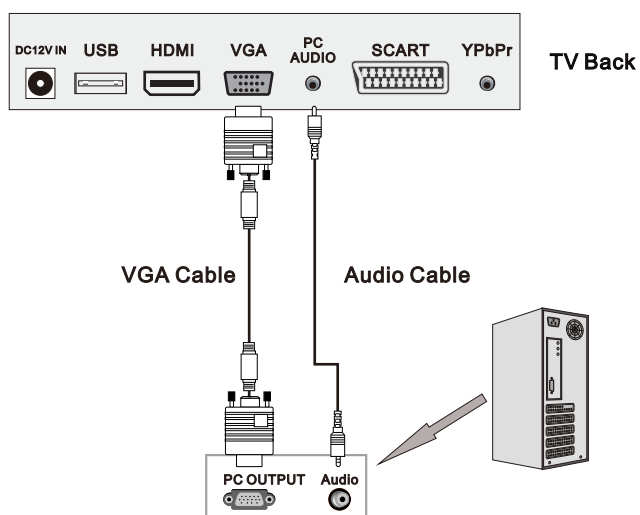

Connect the RGB output of the PC to the VGA jack on the set. Connect the AUDIO output of the PC to the PC AUDIO jack on the set. Select the VGA input source with using INPUT button on the remote control.

## USB Connection

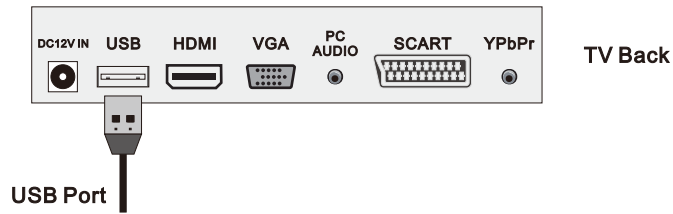

Insert the USB flash drive to the USB port. Select USB channel source via the SOURCE button on the remote control.

## SCART Connection

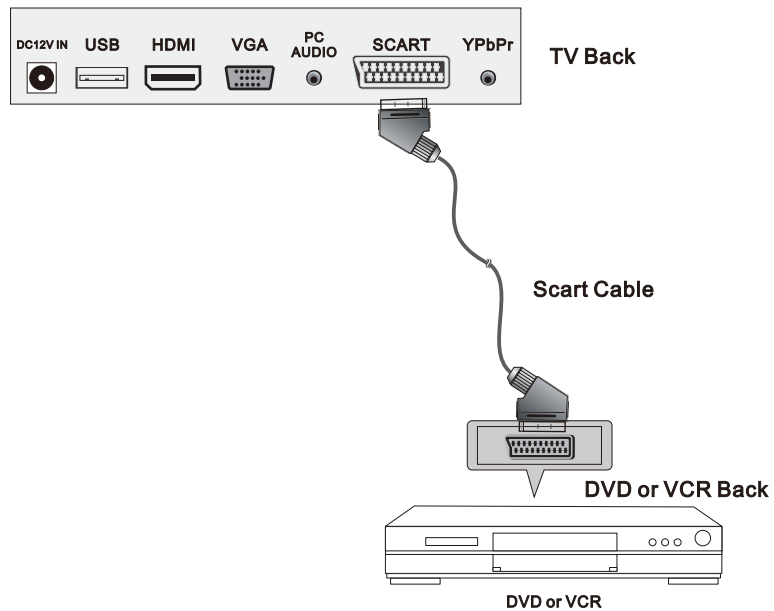

Connect the SCART connector to the external video item and the SCART connector on the tv. The SCART lead operates as an Input/Output connection. If the tv does not select the SCART input automatically, select SCART using the INPUT button on the remote control or tv.

## Earphone Connection

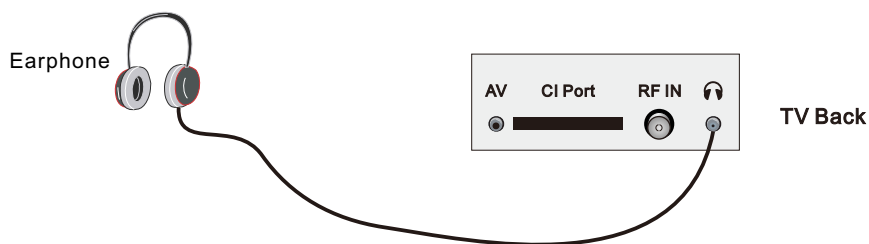

Connect to earphone.

## AV Connection

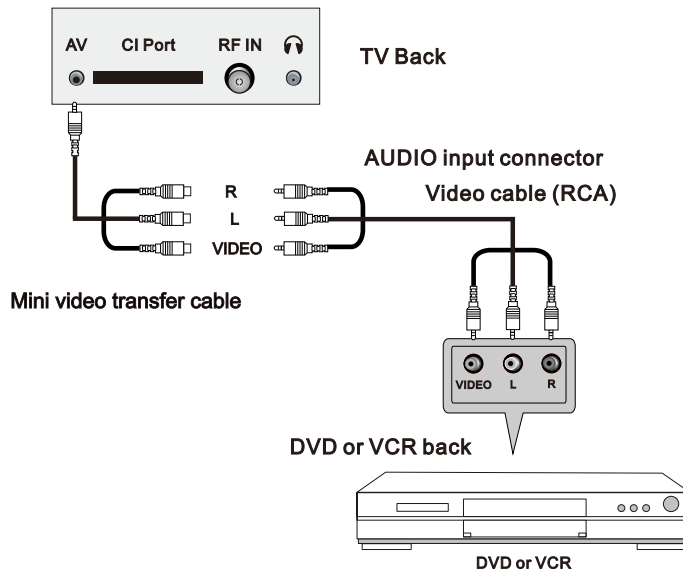

Connect the VIDEO and AUDIO output jack of the DVD or VCR to the VIDEO jacks on the TV set using the RCA cable. Match the jack colors: Video is yellow, Audio left is white, and Audio right is red. Select the AV input source via the SOURCE button on the remote control.

## YPbPr Connection

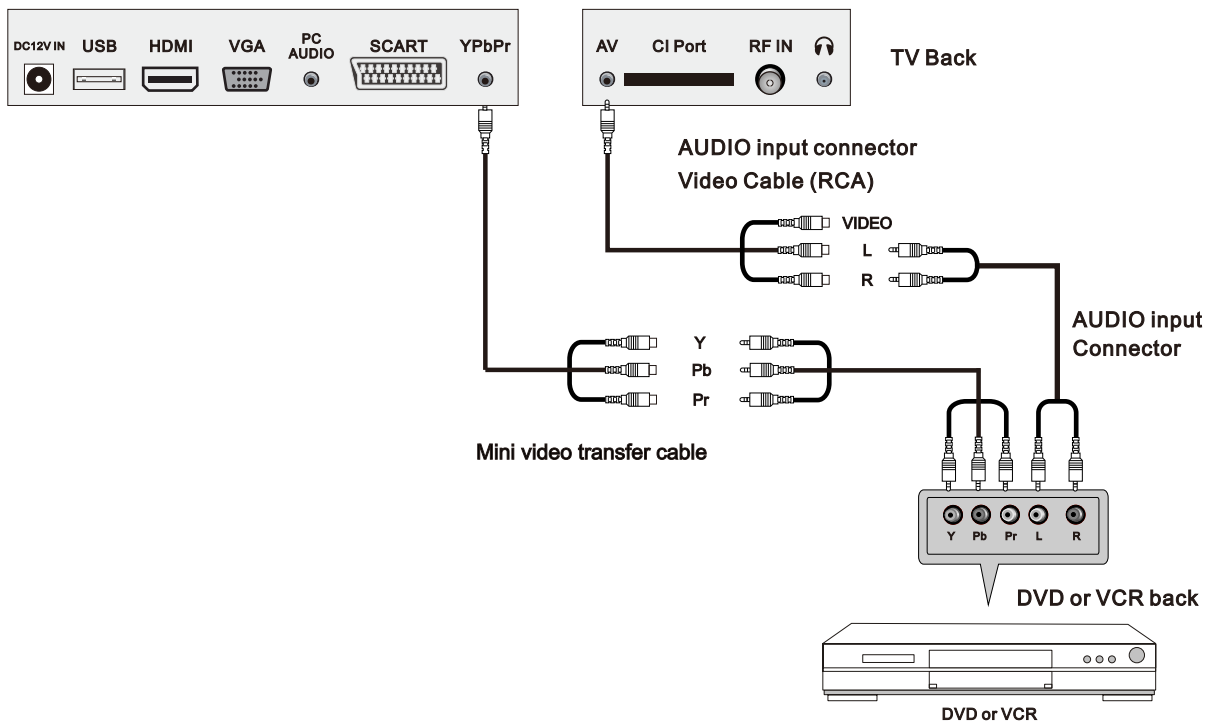

Connect the YPbPr output of the DVD or VCR to the YPbPr input on the TV set. Connect the Audio output of the DVD or VCR to the Audio input jacks on the TV set using the RCA cable. Match the jacks colors : Y is green, Pb is blue, Pr is red, Audio left is white and Audio right is red. Select Component input source via the SOURCE button on the remote control.

## 6. REMOTE CONTROL

### Remote Control Instructions in DTV mode



#### POWER

Turn the LED TV ON or OFF.

#### MUTE

Press to mute the sound. Press again or press VOL+ to un-mute the TV.

#### P.MODE

Press to select the picture modes.

#### S.MODE

Press this button to change the audio mode.

#### DISPLAY

Press to display the source and channel's information.

#### NICAM

Press to select the NICAM modes.

#### AUDIO

Audio select button.

#### NUMBER BUTTONS

The numerical keys are used for editing the name of the channel.



Return to the previous channel viewed.



Press this button to enter Channel List.

#### TV MENU

Press to enter or exit the setup menu.

#### EXIT

Press to exit all the OSD on the screen.

#### GUIDE

Press to display the channel guide menu.

#### SOURCE

Press SOURCE to display the OSD input source, Press ▲ ▼ to select an input source, and then press ENTER to confirm.

#### THUMBSTICK( ▲/ ▼/ ◀/ ▶/ ENTER)

Allows you to navigate the on-screen menus and adjust the system settings to your preference.

#### CH+/CH-

Press to scan through channels.

#### VOL+/VOL-

Press to increase/decrease the sound level.

## Remote Control Instructions in DTV mode



Playing backward fast in timeshift mode.



Playing forward fast in timeshift mode.

▶▶ (Timeshift)

Press to perform the Timeshift function.

NOTE: Select Time Shifting Mode "off" in the menu, then the "teletext" can be available.



Press to stop recording.

ZOOM

Zoom can change display size.

**SLEEP**

Lets you select amount of time before your TV turn itself off automatically.

Color button

Color buttons (respectively red, green, yellow and blue) used in a few sub-menus.

TV/RADIO

When watching a channel, allows you switch between TV and Radio modes.

FAV

Displays the selected favorite programmers.

FAV-

Displays the selected favorite down programmers.

FAV+

Displays the selected favorite up programmers.

SUBTITLE

In DTV mode, Press to select alternate subtitle languages during view/playback of a DTV program.



Record button.



## Remote Control Instructions in Teletext/Media mode



### NUMBER BUTTONS

Press 0-9 to select a teletext page.

▲/▼

Page up and page down.

CH+/CH-

Page up and page down.

SUBTITLE

In Teletext mode, press to display P.100.

TEXT

Switch on or off the teletext mode.

Select Time Shifting Mode "off" in the menu, then the "teletext" can be available.

HOLD

Hold on or off for current page display.

SUBPAGE

Sub coded page access.

REVEAL

Reveal or hidden the hidden words.

◀◀

Playing backward fast.

▶▶

Playing forward fast.

INDEX

Request the index page.

SIZE

Change display size in teletext mode.

◀◀

Skip backward button.

▶▶

Skip forward button.

⏸

Press to pause the playback.

■

Press to stop playing.

ZOOM

Zoom can change display size.

REPEAT

Repeatedly play the title or chapter continuous.

MEDIA

Press to display the MEDIA menu.

Color button

Color buttons (respectively red, green, yellow and blue) used in a few sub-menus.

---

## Remote Control Setup

1. Open the cover.
2. Uses two AAA size batteries. When inserting the batteries, make sure correct polarities “+” and “-” marks on the batteries line up correctly with compartment markings.
3. Replace the battery cover.

Place the remote control on a even surface and insert the supplied batteries into the remote control as follows.

1. Softly push the back cover to open the battery compartment.

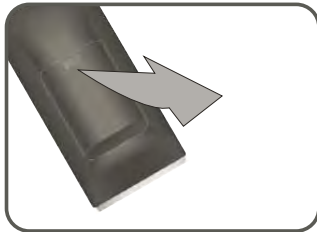

2. Insert two batteries(1.5V size AAA Batteries), please make sure the polarity matches the marks inside the compartment.



3. Softly press the back cover to close it.



## 7. Menu Operation

### Select Input Source

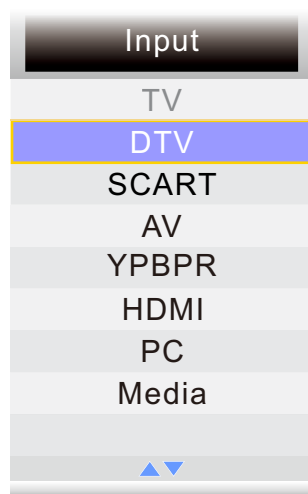

Press INPUT button to display the input source list;  
Press ▼/▲ button to select the input source you want to watch;  
Press OK button or ► button to enter the input source;

### Picture Menu

Press MENU button to display the main menu.  
Press ▼ / ▲ button to select Picture in the main menu, then press OK button or ► button to enter.

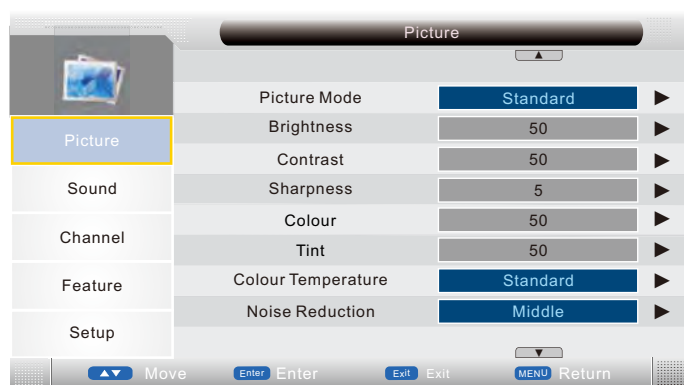

1. Press ▼/▲ button to select the option that you want to adjust in the Picture menu, then press OK button or ► button to enter.
2. Press ◀/▶ button to adjust or press ▼/▲ button to select.
3. After finishing your adjustment, Press MENU button to save and return back to the previous menu, and press EXIT button to exit the entire menu.

#### Picture Mode

Press ▼ / ▲ button to select Picture Mode, then press OK button or ► button to enter and press ▼/▲ button to select. Picture mode: Standard, Vivid, Soft, Optimal, User).

You can change the value of brightness, contrast, sharpness, colour, when the picture is in Standard mode. (You can press PICTURE button on the remote control to change the Picture Mode directly.)

#### Brightness

Press ▼/▲ button to select Brightness, then press OK button or ► button to enter and press ◀/▶ button to adjust.

### Contrast

Press ▼/▲ button to select Contrast, then press OK button or ► button to enter and press ◀/▶ button to adjust.

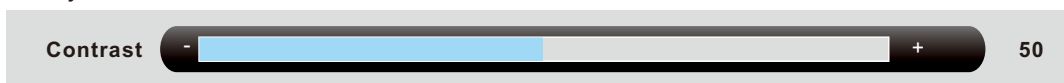

### Sharpness

Press ▼/▲ button to select Sharpness, then press OK button or ► button to enter and press ◀/▶ button to adjust.

### Colour

Press ▼/▲ button to select Colour, then press OK button or ► button to enter and press ◀/▶ button to adjust.

### Tint(Not available in DTV)

Press ▼/▲ button to select Tint, then press ◀/▶ button to enter and press ◀/▶ button to adjust.

### Colour Temperature

Press ▼/▲ button to select Colour Temperature, then press ◀/▶ button to select standard, warm, cool.

### Noise Reduction

Press ▼/▲ button to select Noise Reduction, then press ◀/▶ button to select Off, Low, Middle, High.

### Reset

Press ▼/▲ button to select Reset, then press OK button or ► button to enter to reset sub-menu.

## Sound Menu

Press MENU button to display the main menu.

Press ▼ / ▲ button to select Sound in the main menu, then press OK button or ► button to enter.

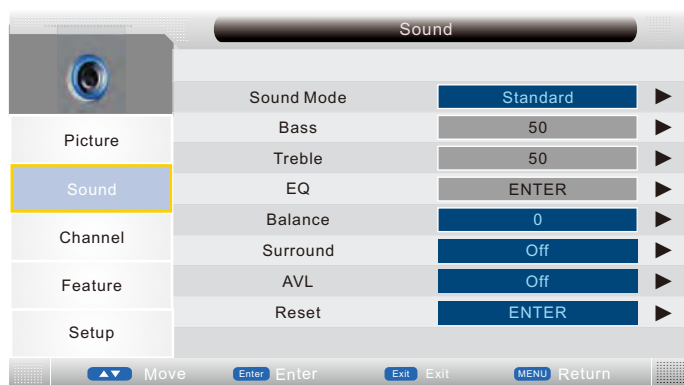

1. Press ▼/▲ button to select the option that you want to adjust in the Sound menu, then press OK button or ► button to enter.
2. Press ◀/▶ button to adjust or press ▼/▲ button to select.
3. After finishing your adjustment, Press MENU button to save and return back to the previous menu, and press EXIT button to exit the entire menu.

### Sound Mode

Press ▼/▲ button to select Sound Mode, then press ◀/▶ button to select. (Available Sound mode: User, Speech, Music, Movie, Standard).

You can change the value of bass and treble, Balance, when the sound is in Standard mode.

TIPS: You can press SOUND button on the remote control to change the Sound Mode directly.

Bass(Available just in USER Mode)

Press ▼/▲ button to select Bass, then press OK button or ► button to enter and press ◀/▶ button to adjust.

### Treble(Available just in USER Mode)

Press ▼/▲ button to select Treble, then press OK button or ► button to enter and press ◀/▶ button to adjust.

### EQ/Balance/Surround

Press ▼/▲ button to select EQ/Balance/Surround, then press OK button or ► button to enter and press ◀/▶ button to adjust.

### AVL

Press ▼/▲ button to select Auto Volume Level, then press ◀/▶ button to select On or Off.

### Reset

Press ▼/▲ button to select Reset, then press OK button or ► button to enter to reset sub-menu.

## Channel Menu

Press MENU button to display the main menu.

Press ▼/▲ button to select Channel in the main menu, then press OK button or ► button to enter.

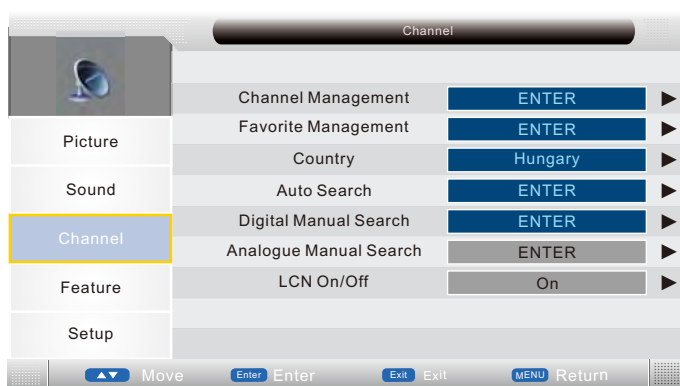

1. Press ▼/▲ button to select the option that you want to adjust in the Channel menu, then press OK button or ► button to enter.
2. Press ◀/▶ button to adjust or press ▼/▲ button to select.
3. After finishing your adjustment, press MENU button to save and return back to the previous menu, and press EXIT button to exit the entire menu.

### Channel Management

Press ▼/▲ button to select Channel Management, then press OK button or ► button to enter.

### Favorite Manager

Press ▼ / ▲ button to select Favorite Manager, then press OK button or ► button to enter.

### Country

Press ▼ / ▲ button to select Country, then press OK button or ► button to enter and press ▼/▲ button to adjust.

### Auto Search

Press ▼ / ▲ button to select Auto Search, then press OK button or ► button to enter.

### Digital Manual Search

Press ▼ / ▲ button to select Digital Manual Search, then press OK button or ► button to enter.

### Analogue Manual Search

Press ▼ / ▲ button to select Analogue Manual Search, then press OK button or ► button to enter.

### LCN On/Off

Press ▼/▲ button to select LCN On/Off then press OK button or ► button to enter and press ▼/▲ button to adjust.

## Feature Menu

Press MENU button to display the main menu.

Press ▼/▲ button to select Feature in the main menu, then press OK button or ► button to enter.



1. Press ▼/▲ button to select the option that you want to adjust in the Feature menu, then press OK button or ► button to enter.
2. Press ◀/▶ button to adjust or press ▼/▲ button to select.
3. After finishing your adjustment, Press MENU button to save and return back to the previous menu, and press EXIT button to exit the entire menu.

### Child Lock

Press ▼/▲ button to select Child Lock, then press ◀/▶ button to select On or Off (when the default child lock is on, please input the default password "0000").

### Sleep Timer

Press ▼/▲ button to select Sleep Timer, then press OK or ► enter and press ▼/▲ button to select the 15Mins, 30Mins, 45Mins, Off ...etc..

### Auto Power Off

Press ▼/▲ button to select Auto Power Off, then press OK or ► enter and press ▼/▲ button to select the 1Hour, 2Hours, 3Hours, 4Hours and Off.

### Hearing Impaired

Select the On/Off.

### CI Info

Display the Common Interface card information.

## Setup Menu

Press MENU button to display the main menu.

Press ▼/▲ button to select Setup in the main menu, then press OK button or ► button to enter.

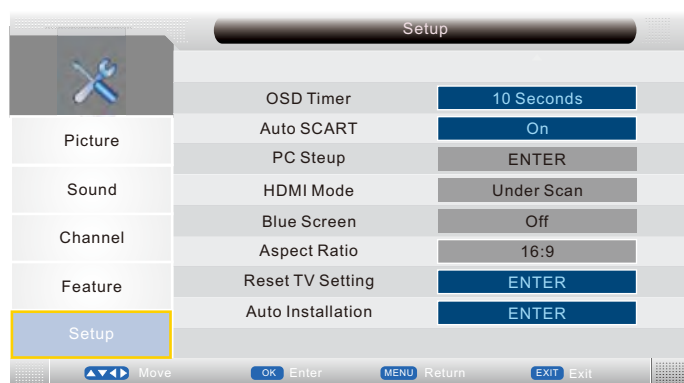

1. Press ▼/▲ button to select the option that you want to adjust in the Setup menu, then press OK button or ► button to enter.
2. Press ◀/▶ button to adjust or press ▼/▲ button to adjust.
3. After finishing your adjustment, Press MENU button to save and return back to the previous menu, and press EXIT button to exit the entire menu.

### OSD Timer

Press ▼/▲ button to select OSD Timer, then press OK or ► enter and press ▼/▲ button to adjust.

### Auto SCART

Select the On/Off.

### PC Setup(Select the source in PC)



Auto Adjust: Press ▼/▲ button to select Auto Adjust, then press ► button, the menu will appear a few second.

H Position: Press ▼/▲ button to select H Position, then press ► button to enter and press ◀/▶ button to adjust. Adjusts the picture horizontally.

V Position: Press ▼/▲ button to select V Position, then press ► button to enter and press ◀/▶ button to adjust. Adjusts the picture vertically.

### HDMI Mode

Press ▼ / ▲ button to select HDMI Mode, then press OK or ► enter and press ▼/▲ button to adjust.

### Blue Screen

Press ▼ / ▲ button to select Blue Screen, then press OK or ► enter and press ▼/▲ button to select On/Off.

### Aspect Ratio

Press ▼ / ▲ button to select Aspect Ratio, then press OK or ► enter and press ▼/▲ button to adjust.

### Reset TV Setting

Press ▼ / ▲ button to select Reset TV Setting, then press OK button or ► button enter the password menu will appear(when the child lock is on).

### Auto Installation

Press ▼ / ▲ button to select Auto Installation, then press OK button or ► button to enter the auto installation menu.

### Software Upgrade

Press ▼ / ▲ button to select Software Upgrade, then press OK button or ► button to enter the software upgrade menu.

## Media Menu

Note: Before operation MEDIA menu, Plug in USB device, then press SOURCE button to set the Source to Media.

Press ▼/▲ button to select MEDIA in the Source Menu, and then press ENTER or ► to enter. You can also enter the Media by pressing MEDIA button on the remote control.

### Photo Menu

Press ◀/▶ button to select Photo in the main menu, then press ENTER button to enter.

Press EXIT button to return back to the previous menu.

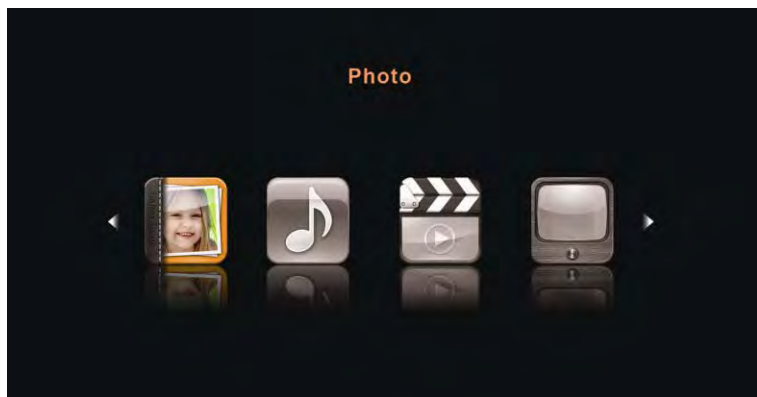

1. Press ▼/▲ button to select the option that you want to adjust in the Media menu, then press ENTER or ► button to enter.

2. Press ▼/▲ button to adjust or press ▼/▲ button to select.

3. After finishing your adjustment, press MENU button to save and return back to the previous menu and press EXIT button to exit the entire menu.

Press ▼/▲ to select the photos, press ENTER or ► button or ► button to view.



You can see the information of the current playing photo after press INFO button, then press ► button to play or pause, you can see the playing state in the right.

Then press ▼/▲ or ◀/▶ button to rotate the picture.

Notes: Other menu and description are the same as that for Movie menu.



---

## Music Menu

Press ◀/▶ button to select Music in the main menu, then press ENTER button to enter.

Press EXIT button to return back to the previous menu.

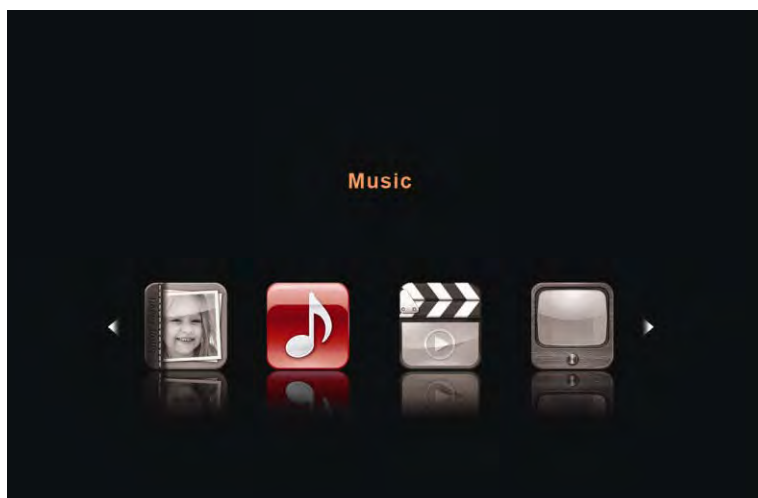

Press ▼/▲ button to select the sonny you want to listen, and then press ENTER or ▶|| or ▶ button to play.

Press ◀ button to return back to the previous menu.

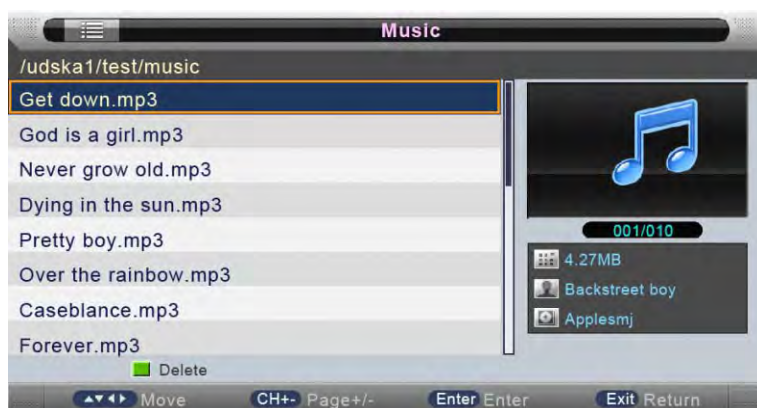

You can see the information of the current playing sonny at the left of the menu.



---

## Movie Menu

Press ◀/▶ button to select Movie in the main menu, then press ENTER button to enter.  
Press EXIT button to return back to the previous menu.



Press ▼/▲ button to select the folder that you want to view.  
Press ENTER button to select the sub folder.



Press ENTER button or ▶|| button to play,  
Press ■ button or EXIT button to stop playing.  
Press the ◀ button to return back to previous page.  
You can see the information of the current playing media at the first few second or after press INFO button.

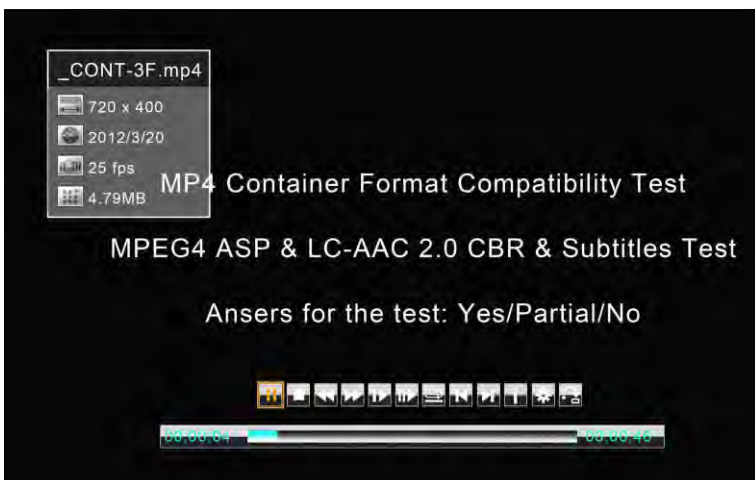

---

## Ebook

Press ◀/▶ button to select Music in the main menu, and then press ENTER button to enter.  
Press EXIT button to return back to the previous menu.

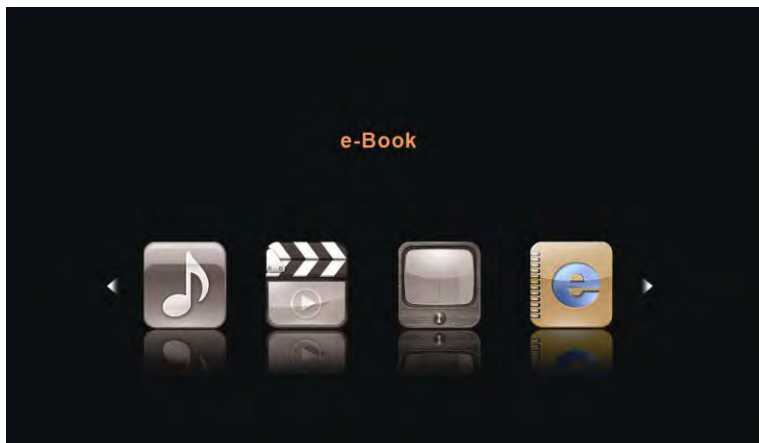

Press ▼/▲ to select the Video, press ENTER or ⏩ button or ▶ button to play.

## PVR Menu

Press ◀/▶ button to select PVR in the main menu, then press ENTER button to enter.  
Press EXIT button to return back to the previous menu.

Press ▼/▲ to select the Video, press ENTER or ⏩ button or ▶ button to play.



You can see the information of the current video playing at the first few seconds or after press INFO button.

Then press ⏩ button to play, you can see the playing state in the right.

Notes: Other menu and description are the same as that for Movie menu.



### **Recorder** [When the PVR format support]

Press **▲/▼** button to select **Recorder**, then press **ENTER** button or **▶** button to enter and press **▲/▼** button to select Recorder or Reminder. Press **MENU** button to save the settings, press **EXIT** button to exit.

Press **▲/▼** button to select channel that you want to edit,

Press **BLUE** button to edit selected channel, the timer edit menu will appear.

### **Type**

Press **▲/▼** button to select **Type**, then press **ENTER** button or **▶** button to enter and press **▲/▼** button to select DTV or Radio.

### **Program**

Press **▲/▼** button to select **Channel**, then press **ENTER** button or **▶** button to enter and press **▲/▼** button to select channel which you want to add to the timer list.

### **Start Time**

Press **▲/▼** button to select **Start Time**, then press **ENTER** button or **▶** button to enter and press **0-9** button to input time.

### **Duration**

Press **▲/▼** button to select **Duration** then press **ENTER** button to enter and press **0-9** button to input Duration.

### **Date**

Press **▲/▼** button to select **Date**, then press **ENTER** button to enter and press **0-9** button to input date.

### **Mode**

Press **▲/▼** button to select **Mode**, then press **ENTER** button or **▶** button to enter and press **▲/▼** to select Once, Daily, Weekly, Monthly.

### **Record List**

Press **▲/▼** button to select **Record List**, then press **ENTER** button or **▶** button to enter. **Then will appear as Follows:**

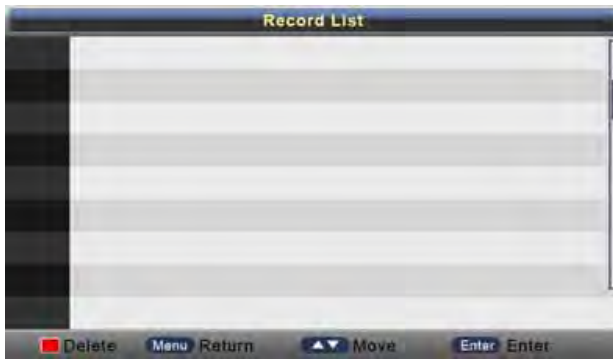

You can press  on the remote control under the DTV Source.

If your device speed is not enough, there will be a dialog as follows:

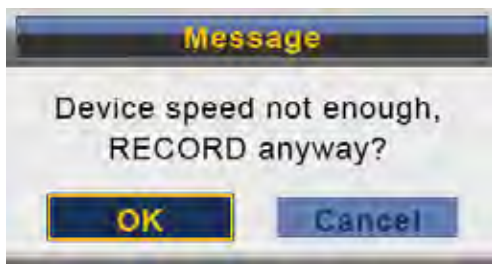

You'd better change a high speed device or select "OK" to continue.

follow:

Press  on the remote control again to start record, there will be a dialog as



Select "Yes" to start recording. You 'll see the dialog :



During Recording , There will be a small dialog on the left:



Press  on the remote control again to set the Recorder duration time.



Press  on the remote control to stop recording.

## Hotel Mode

Enter: enter the hotel mode menu:

1. Press password "4588" under the source menu.

Exit: Press the Key "MENU" to return to the previous page, and press the key "EXIT" to exit the menu

Select: use direction key to select the different items.

confirm: Press the key "ENTER" or right direction key to confirm.

Hotel Mode	
1	2
Hotel Mode Adj	
Hotel Mode	Off
Max Volume	Off
	50
Default Volume	On
	20
Aspect Ratio Lock	Off
Channel Scan Lock	Off
Picture User Lock	Off
Main Menu Lock	Off
Keypad Lock	Off
Power On Standby	Off
Power On Source	Off
Clear Hotel Lock	-->

Hotel Mode	
1	2
Source Lock	
Source Lock	Off
TV	Off
DTV	On
SCART	On
AV	On
Component	On
HDMI	On
PC	On
Media	On

2.Function description of hotel mode:

REGLAGES MODE HOTEL		
Items	Value	Function
Hotel Mode	On/off	On/off If set to "On", the next functions in the list will be activate or adjustable.
Max Volume	On/off 50/60/.../100	If set to "On" and choose a Max volume value, the volume value which the user want to adjusted is limited to this value. If set to "Off", the volume value which the user want to adjusted is limited to 100. The default value is Off. This item's default value is 50.
Default Volume	On/off 10/20/30/.../100	If set it "On" and Select one of 10/20/30.../100 except Off, then TV will output the Selected value. If Off, then TV will output the value of the Default Volume last shutdown after boot-strap. And the volume value can not exceed the maximum volume setting. The default is Off. This item's default value is 20.
Aspect Ratio Lock	On/off	If set to "On", the "ASPECT" can not be adjusted and which is locked on "16:9". If set to "Off", all aspect items is effective. The default value is Off.
Channel Scan Lock	On/off	If set to "On", then the user can't scan or search the TV. If set to "Off", Channel Scan item is effective. The default is Off.
Picture User Lock	On/off	If set to "On", the user can't adjust brightness,contrast, tone,definition etc. picture mode. If set to "Off", all picture mode items is effective. The default is Off.
Main Menu Lock	On/off	If set it to "On", the button of main menu is locked, then the OSD of main menu is useless. If set to "Off", main Menu item is effective. The default is Off.
Keypad Lock	On/off	If set to "On", the keypad is locked, then the user can not using anyone button on the keypad. If set to "Off", all keypad items is effective. The default is Off.
Power On standby	On/off	If set to "On", the TV will keep Standby after get Power until the "POWER" button be pressed. If set to "Off", the TV will direct work on. The default is Off.
Power on source	Off/ATV/DTV/ AV/SV/HMDI/ YPbPr/SCART	If one of TV/AV/PC except Off is selected, and then TV will show the SOURCE item when boot-strap. If "Off" item is Selected, and then TV will show the SOURCE item last shutdown after boot-strap. The defaultvalue is Off .
Clear Hotel Lock	-->	Press right direction key to execute. All user' lock setting will be clear and reset to default value after executing this.



Source Lock		
Source Lock	On/off	To use this setting, user must firstly set the hotel mode to "on", otherwise this item can not be adjustable. If this item is set to "on" the next sources lock will be activated.the default value is off.
TV	On/off	This item is used to set TV source lock, if set to on , ATVsource will be hide in the source menu. And user can not enter ATV source. The default value is off.
DTV	On/off	This item is used to set DTV source lock, if set to on, DTV source will be hide in the source menu. And user can not enter DTV source. The default value is off.
SCART	On/off	This item is used to set SCART source lock, if set to on, SCART source will be hide in the source menu. And user can not enter SCART source. The default value is off. If there is one more SCART source, then all SCART source will be locked after set this item on.
AV	On/off	This item is used to set AV source lock, if set to on, AV source will be hide in the source menu. And user can not enter AV source. The default value is off. If there is one more AV source, then all AV source will be after set this item on.
Component	On/off	This is used to set Component source lock, if set to on, Component source will be hide in the source menu. And user can not enter Component source. The default value is off. If there is one more Component source, then all Component source will be locked after set this item on.
HDMI	On/off	This item is used to set HDMI source lock, if set to on, HDMI source will be hide in the source menu. And user can not enter HDMI source. The default value is off. If there is one more HDMI source, then all HDMI source will be locked after set this item on.
PC	On/off	This item is used to set PC source lock, if set to on, PC source will be hide in the source menu. And user can not enter PC source. The default value is off.
Media	On/off	This item is used to set Media source lock, if set to on, Media source will be hide in the source menu. And user can not enter Media source. The default value is off.



---

## 8. TROUBLESHOOTING AND ADVICE

Please check if you can solve the troubleshooting by yourself.

Troubleshooting	Control
No signal	Please check that all cables are correctly plugged in.
No color shades	Adjust the contrast, the color and the brightness.
Stain show on the screen	Maybe result from a lighting signal from car, motor, neon light and other electrical devices or appliances.
Double or multiple display image	Maybe the result of an electrical wave disturb from other TV, Computer and Game machine or Radio
Snow on the screen	The cables of the antenna are not correctly plugged in.
The remote control does not work	Please check the batteries order and alignment. Check that the IR of the remote control is not hidden by something.
"Zip" made noise on TV cover	Even if the display image is correct, the noise may come from an unsteady fixation of the panel.
No sound	Make sure that you have not press the MUTE button of the panel or of the remote control.

## 9. SPECIFICATIONS

This manual is only for your reference, any change to the design and specification will not be advised.

Size	23"	
Display Type	TFT LED	
Resolution(Pixel)	1366x768	
Aspect Ratio	16:9	
Power Supply	DC12V IN	
Power Consumption	25W	
TV System	PAL	
Video Input Format	PAL/NTSC	
Audio Output Power	L / R 2X3W	
SUPPORT	ANTENNA	YES
	AV-IN	YES
	YPbPr - IN	YES
	HDMI - IN	YES
	VGA(PC) - IN	YES
	VGA(PC) AUDIO - IN	YES
	SCART - IN	YES
	EARPHONE - OUT	YES
	S-VIDEO - IN	--
	COAXIAL - OUT	--
	COMMON INTERFACE	YES
	USB	YES
DVD	Disc Physical Format	--
	DVD Video Output Format	--



The European directive 2002/96/EC on Waste Electrical and Electronic Equipment (WEEE), requires that old household electrical appliances must not be disposed of in the normal unsorted municipal waste stream. Old appliances must be collected separately in order to optimize the recovery and recycling of the materials they contain, and reduce the impact on human health and the environment. The crossed out "wheeled bin" symbol on the product reminds you of your obligation, that when you dispose of the appliance, it must be separately collected.

At full volume, prolonged listening to the portable audio device may damage the user's hearing.

The LED panel is a very high technology product with a about a million thin film transistors, giving you fine picture details. Occasionally, a few non-active pixels may appear on the screen as fixed blue, green or red point. Please note that this does not affect the performance of your product.

Warning! Do not leave your TV in standby or operating mode when you leave your house.

In order to fulfill ruling UNE EN-60065, we indicate that if the flexible wire is damaged, it can only be substituted by a technical service recognized by NEVIR, S.A., as per special tooling is required.



## DECLARACIÓN DE CONFORMIDAD

**NEVIR, S.A.** declara bajo su responsabilidad que el aparato indicado cumple los requisitos de las siguientes directivas:

**DIRECTIVA EMC**

**LOW VOLTAGE DIRECTIVA EEC**

**2004/108/EC**

**2006/95/EC**

**Descripción del aparato: Televisor LED 23" (58.42 centímetros) con TDT HD**

**Modelo NEVIR: NVR-7506-23HD-N**

Importador: **NEVIR, S.A.**

Dirección del importador: **Nevir S.A.**  
**C/ Canteros, 14**  
**Parque Empresarial Puerta de Madrid**  
**28830 San Fernando de Henares - Madrid**

