



- |            |    |   |
|------------|----|---|
| <b>(A)</b> | 4x |  |
| <b>(B)</b> | 4x |  |
| <b>(C)</b> | 6x |  |



# Inhaltsverzeichnis

## Einstellung

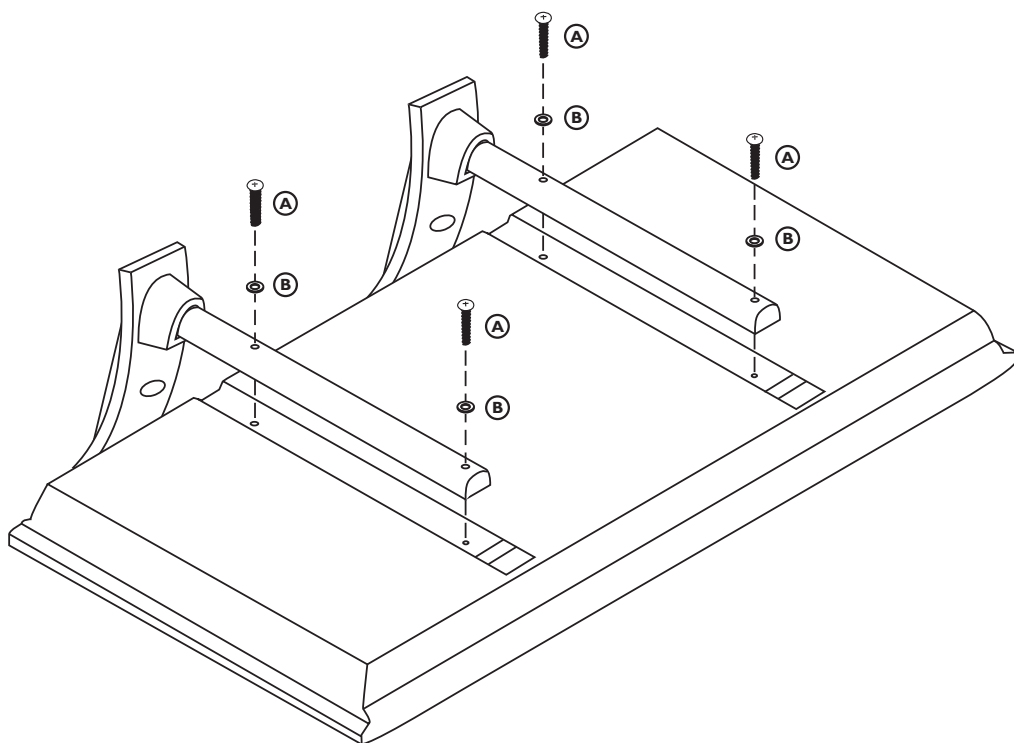
- Vorbereitung ..... 2
- Die Tasten oben am Fernsehgerät ..... 2
- Ihre Fernbedienung ..... 3-4
- Benutzung der Menüs ..... 5
- Wahl der Menüsprache und des Landes ..... 5
- Speichern der Fernsehsender ..... 6
  - Automatische Einstellung ..... 6
  - Manuelle Einstellung ..... 6
  - Namen geben ..... 7
  - Umprogrammieren ..... 7
  - Vorzugsprogramme wählen ..... 7
- Grundeinstellung ..... 7
  - Allgemein ..... 8
  - Quelle ..... 9
  - Decoder ..... 9
- Demo ..... 9

**Hilfe ?**

Falls Sie in der Bedienungsanleitung keine Antworten auf Ihre Fragen finden sollten, oder die genannten 'Nützliche Hinweise' Ihre Probleme nicht lösen, dann können Sie beim örtlichen Philips Info- oder Service Center anrufen. Siehe dazu auch die beiliegende World-Wide Garantie Broschüre. Bitte halten Sie die Produktbezeichnung und Modellnummer bereit - welche Sie an der Rückwand des Fernsehgerätes oder an der Verpackung finden - bevor Sie bei der Hotline anrufen.

Model: 30PF9975  
 Product No: .....

**Pflege des Bildschirms**

Siehe Nützliche Hinweise, S. 22.

 **Entsorgungs-Richtlinien**

Philips legt größten Wert auf die Herstellung umweltverträglicher Produkte im Rahmen eines umfassenden Umweltprogramms. Ihr neues Fernsehgerät enthält Materialien, die rückgewonnen und wiederverwertet werden können. Spezialbetriebe können die ausrangierten Geräte in Ihre Bestandteile zerlegen und die wiederverwertbaren Materialien sammeln. Damit verringert sich die Menge der Materialien, die entsorgt werden müssen. Bitte, erkundigen Sie sich nach den örtlichen Bestimmungen, hinsichtlich der Entsorgung Ihres alten Gerätes.

## Bedienung

- TV Menü
  - Bildmenü ..... 10-11
  - Tonmenü ..... 11
  - Menü der Sonderfunktionen ..... 11-12
- NEXTVIEW/Videotext Guide ..... 13-14
- Videotext ..... 15-16

## Periphere A/V-Geräte anschließen

- Anschluß und Wahl der Geräte .....17-20
- Audio- und Videogeräte-Tasten ..... 21
- Aufnahmen mit einem Recorder mit EasyLink ..... 21
- Nützliche Hinweise** ..... 22

Die EasyLink-Wahlmöglichkeiten stützen sich auf das Prinzip der "Bedienung mittels einer einzigen Taste". Das bedeutet, daß eine bestimmte Anzahl aufeinanderfolgender Handlungen zur gleichen Zeit durchgeführt werden, z.B. sowohl am Fernsehgerät wie auch am Videorecorder, wenn beide mit einer EasyLink-Steuerung versehen und über ein Euro-A/V-Kabel, das mit dem Videorecorder geliefert wird, verbunden sind.

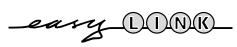

## Vorbereitung

### 1 Montageanleitung

Zur Montage befolgen Sie bitte die Schritte der beige packten Anleitung. Versichern Sie sich, dass die Wandhalterung sicher und fest zusammengefügt ist und den Sicherheitsanforderungen genügt. Das Gewicht des TVs (ohne Verpackung) beträgt 17,5 kg. Entnehmen Sie bitte der beige packten Anleitung, wie der mitgelieferte Standfuß befestigt wird.

*Hinweis: weitere (nicht mit gelieferte) Halterungen sind als optionales Zubehör bei Ihrem Händler erhältlich.*

- 2 Stellen oder hängen Sie Ihren Flat TV dorthin, wo sie möchten, aber sorgen Sie dafür, daß die Luft frei durch die Lüftungsspalte zirkulieren kann. Stellen Sie Ihren Flat TV nicht in einen geschlossenen Raum, wie z.B. einen Bücherschrank oder ein ähnliches Element.

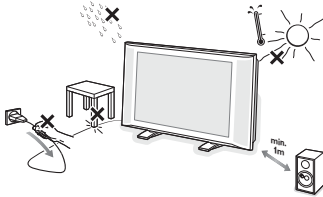

Um jede unsichere oder geradezu gefährliche Situation zu vermeiden, keine Flammen ohne Schutz, wie z.B. angezündete Kerzen, dürfen in die unmittelbare Nähe gebracht werden. Vermeiden Sie, daß das Fernsehgerät in der Nähe einer Hitzequelle oder an einem Platz in der prallen Sonne aufgestellt wird, und jeden direkten Kontakt mit Regen oder Wasser. Die Anlage darf keinen tropfenden oder spritzenden Flüssigkeiten ausgesetzt werden und keine mit Wasser gefüllten Gegenstände, wie z.B. Vasen, dürfen auf das Gerät gestellt werden.

- 3 Stecken Sie den Antennenstecker fest in die Antennenbuchse  an der Unterseite des

Fernsehgerätes. Benutzen Sie das dem Gerät beiliegende Spezial-Antennenkabel.

- 4 Anschließen Ihres Computers, siehe. 20. Anschließen anderer peripherer A/V-Geräte, siehe Seite 17. Wenn Sie über eine Cinema-Link-Steuerung verfügen (Cinema-Link-Audioempfänger und/oder -Videorecorder und/oder DVD-Spieler), ziehen Sie bitte die separat mitgelieferte Bedienungsanleitung heran. Um das beste Resultat zu bekommen, verwenden Sie bitte nur die mitgelieferten Antennenkabel zwischen den TV und dem Videorecorder einerseits, und zwischen dem Videorecorder und dem Antennenanschluß andererseits.
- 5 Verbinden Sie das Netzteil mit der Netzteil-Buchse an der Unterseite des Fernsehgerätes und einer Steckdose mit einer Netzspannung von 220-240 Volt. Um eine Beschädigung des Netzkabels zu vermeiden, die einen Brand oder einen elek-trischen Schlag verursachen könnte, stellen Sie den Fernseher bitte niemals auf das Netzkabel.

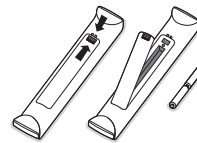

- 6 Fernbedienung: Legen Sie die beiden



mitgelieferten Batterien (Typ R6-1.5V) ein.

*Die für die Fernbedienung Ihres neuen Fernsehgerätes mit-gelieferten Batterien enthalten nicht die Schwe-*

*metalle Quecksilber und Kadmium. Bitte, erkundigen Sie sich, wie leere Batterien, den örtlichen Vorschriften entsprechend, zu entsorgen sind.*

- 7 **Fernsehgerät einschalten:** Drücken Sie die Netzta<sup>st</sup>e  auf der rechten Seite des Fernsehgerätes. Ein Licht und der Bildschirm leuchten auf. Wenn das Fernsehgerät im Bereitschaftsstand steht (rotes Licht), die Tasten **-P+** oder die -Taste auf der Fernbedienung drücken.

## Keys on top of the TV

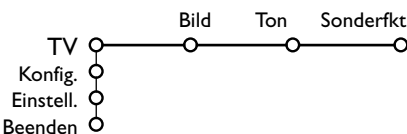
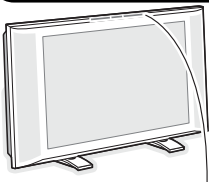

Falls Ihre Fernbedienung unauffindbar ist oder nicht funktioniert, können Sie trotzdem einige Einstellungen mit den Tasten oben am Fernsehgerät ändern.

Drücken Sie:

- die  - oder + Taste, um die Lautstärke zu regulieren.
- die Tasten **-P/CH+**, um die entsprechenden Fernsehsender oder Quellen auszuwählen.

Die Taste **MENU/OK** kann dazu verwendet werden, das Hauptmenü ohne die Fernbedienung abzurufen.

Benutzen Sie:

- die Tasten  - und + sowie die Tasten **P/CH-** und +, um die Menüpunkte in den angegebenen Richtungen auszuwählen.
- die **MENU**-Taste, um Ihre Wahl zu bestätigen

*Achtung! Wenn das Menü über die Taste **MENU/OK** oben am Fernsehgerät aktiviert wird, können Sie nur über **Beenden** das Menü verlassen. **Beenden** anwählen und die Taste **MENU/OK** drücken.*

## Benutzung der Fernbedienung RC4301

Achtung! Für die meisten Tasten gilt, dass die Funktion aktiviert wird, wenn die Taste einmal gedrückt wird. Durch nochmaliges Drücken wird die Funktion deaktiviert. Wenn eine Taste mehrere Optionen umfasst, wird eine kurze Übersicht angezeigt. Mehrmals drücken, um den nächsten Punkt in der Liste auszuwählen. Die Liste wird nach 4 Sekunden automatisch ausgeblendet. **OK** drücken, um sie sofort auszublenden.

Hinweis: Im VGA-Modus sind nur einige Tasten belegt.

### VCR DVD SAT AMP CD

Audio- und Videogeräte-Tasten (S. 21).

- ➔ **Auswählen Ihres Computers oder anderer peripherer Geräte** Siehe S. 18.



Audio- und Videogeräte-Tasten (S. 21)

### Instant Aufnahme

Siehe Aufnahmen mit einem Recorder mit EasyLink, S. 21.

### Zeitanzeige

Die Zeit erscheint auf dem Bildschirm.

### Raumklang

#### Incredible surround

Im stereo Tonmodus, wenn Incredible Surround ein gewählt ist, entsteht der Eindruck, die Lautsprecher wären weiter räumlich voneinander entfernt.

### Dolby Virtual surround

Optimal mit Dolby Surround-Signalen. Bietet Ihnen die Möglichkeit, den Effekt von Dolby Surround Pro Logic zu erfahren, wobei ein Rear-Sound-Effekt erzeugt wird. Siehe Tonmenü, 3D-Effekt, S. 11.

Achtung: Sie können dieselbe Auswahl im Tonmenü vornehmen, Raumklang-Modus, S. 11.

### Cinema Go

Siehe die separat mitgelieferte CinemaLink-Bedienungsanleitung.

### NEXTVIEW ein/aus S. 13

### Freeze

Um ein stillstehendes Bild ein- oder auszuschalten. Je nach Eingangssignal ist diese Funktion nicht möglich.

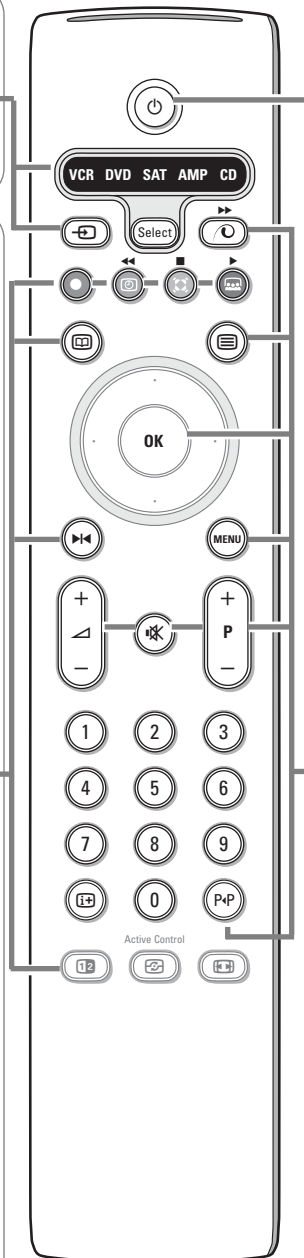

### Bereitschaft

Drücken Sie, um das Fernsehgerät ein- oder auszuschalten. Das Fernsehgerät ist ausgeschaltet und die rote LED-Anzeige leuchtet auf. Wenn NEXTVIEW aktiviert wird, siehe S. 14, leuchtet eine orange Anzeige; nach max. 1 Stunde wird das Fernsehgerät in den Bereitschaftsstand geschaltet, und die rote Anzeige leuchtet.

### Pixel Plus Demo ein/aus

Im rechten Teil werden Pixel Plus und Digital Natural Motion eingeschaltet.

### Videotext ein/aus S. 15

- OK** Drücken Sie diese Taste
  - um Ihre Wahl in die Menüs einzugeben.
  - um die Programmliste anzuzeigen.

### MENU Hauptmenü siehe S. 5

▴ Um die Lautstärke zu regeln.

⊗ Unterbricht den Ton oder schaltet ihn wieder ein.

### P Fernsehsender wählen

Um die in der Favoritenliste gespeicherten Fernsehsender und Quellen zu durchlaufen.

### 0/9 Zifferntasten

Um einen Fernsehsender zu wählen. Bei einer zweistelligen Programmnummer die zweite Ziffer eingeben, bevor der Strich verschwindet. Um unmittelbar auf einen gewählten Fernsehsender mit einstelliger Nummer zu schalten, müssen Sie die Zifferntaste ein bisschen länger gedrückt halten.

### P+P Vorheriger TV Kanal

Drücken Sie um den den letzten ausgewählten TV Kanal auszuwählen.



### **i+** Bildschirmanzeige

Drücken Sie, um Informationen zu zeigen (falls vorhanden) in Bezug auf den gewählten Fernsehsender und das gewählte Programm.

### **Menü/Fernbedienungsinformation**

Wenn ein Menü am Bildschirm zu sehen ist, **i+** drücken, um Informationen über den ausgewählten Menüpunkt anzuzeigen. Für Informationen über die Fernbedienungs-Funktionen, während die Menü-Informationen gezeigt werden, irgendeine Taste auf der Fernbedienung drücken.

Die normale Funktion der Taste wird nicht ausgeführt.

### **12** ohne Funktion

### **Active control** siehe S. 11.

### **Active Control** Bildformat

Drücken Sie wiederholt diese Taste oder drücken Sie die Cursor-Taste auf/ab, um ein anderes Bildformat zu wählen: Autom. Format, Super Zoom, 4:3, Zoom 14:9, Zoom 16:9, Untertitel Zoom, Breitbild oder 16:9.

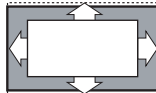

**Autom. Format**

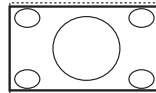

**Super Zoom**

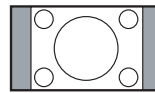

**4:3**

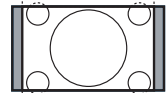

**Zoom 14:9**

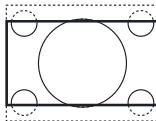

**Zoom 16:9**

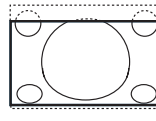

**Untertitel Zoom**

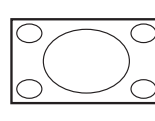

**Breitbild**

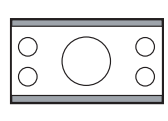

**16:9**

Mit dem Autom. Format wird das Bildschirm möglichst viel mit dem Bild gefüllt. Im Falle von Untertiteln im schwarzen Streifen unten auf dem Schirm macht Autom. Format diese Untertitel sichtbar.

Ein Logo eines Fernsehsenders in der Ecke des schwarzen Streifens oben auf dem Bildschirm erscheint nicht auf dem Schirm.

Super Zoom entfernt die schwarzen Streifen auf den Seiten von 4:3-Programmen, mit einem Minimum an Verzerrung.

In Zoom 14:9, Zoom 16:9, Super Zoom oder Untertitel Zoom können Sie die Untertitel sichtbar machen, indem Sie die Cursor-Taste auf/ab benutzen.

*Hinweis: Bei Signalen über **EXT. 5** oder den **VGA IN**-Eingang sind nicht alle Bildformate wählbar.*

## Benutzung der Menüs



- 1 Drücken Sie auf die **MENU**-Taste auf der Fernbedienung, so daß Sie zum Hauptmenü kommen. Sie können jederzeit das Menü verlassen, indem Sie erneut die **MENU**-Taste drücken.  
*Anmerkung: Falls das Gerät mit Cinema Link verbunden ist, sind mehr Menüpunkte vorhanden.*

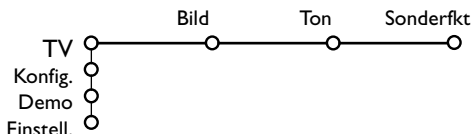

- 2 Benutzen Sie die Cursor-Tasten auf/ab, um **TV**, **Konfig.**, **Demo** oder **Einstell.** zu wählen. Die Cursor-Taste nach links/nach rechts drücken, um **Bild**, **Ton** oder **Sonderfunktionen** auszuwählen.

*Anmerkung: Manchmal sind nicht alle Menüpunkte am Bildschirm zu sehen (angezeigt durch eine Gruppe blauer Punkte). Benutzen Sie die Cursortaste ab oder rechts, um alle Menüpunkte erscheinen zu lassen.*

- 3 Benutzen Sie die Cursor-Tasten links/rechts, um die Menüwahlmöglichkeit zu wählen.
- 4 Benutzen Sie wiederum die Cursor-Tasten auf/ab, um die Einstellung, die Sie wählen oder anpassen wollen, zu wählen.

*Achtung: Zeitweilig nicht verfügbare oder nicht relevante Funktionen werden in hellgrauer Farbe angezeigt und können nicht ausgewählt werden.*

## Einstellung

Das Einstellungsmenü enthält die nachfolgenden Punkte:

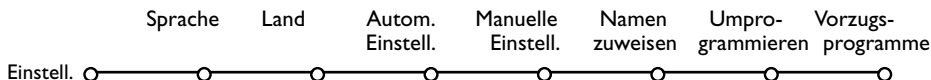

### EasyLink

Wenn Ihr Videorecorder über eine EasyLink-Funktion verfügt, werden während der Einstellung die Spracheinstellung, die Ländereinstellung und die verfügbaren Programme automatisch an den Videorecorder weitergeleitet

## Ihre Menüsprache und Ihr Land wählen

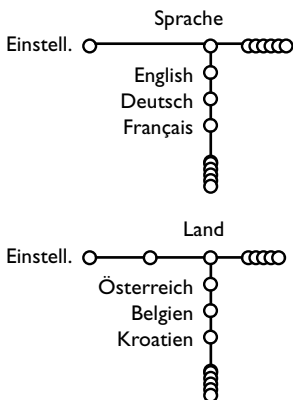

- 1 Drücken Sie die **MENU**-Taste auf der Fernbedienung.
- 2 Benutzen Sie die Cursor-Taste ab, um **Einstell.** zu wählen.
- 3 Benutzen Sie die Cursor-Taste rechts um **Sprache** zu wählen. Befolgen Sie die Anweisungen auf dem Schirm.
- 4 Benutzen Sie die Cursor-Tasten auf/ab, um Ihre Sprache zu wählen und drücken Sie die **OK**-Taste, um Ihre Auswahl zu bestätigen.
- 5 Benutzen Sie die Cursor-Taste rechts, um **Land** zu wählen.
- 6 Wählen Sie das jeweilige Land, in der Sie sich jetzt befinden und drücken Sie die **OK**-Taste. **Weitere** wählen, wenn keines der angegebenen Länder zutrifft.
- 7 Gehen Sie weiter zum **Einstellungsmenü**.

## Fernsehsender speichern

Wenn die Sprach- und Ländereinstellungen korrekt eingestellt sind, können Sie jetzt die Fernsehsender auf zwei verschiedene Weisen suchen und speichern: durch automatische Einstellung oder manuelle Einstellung (Feinabstimmung der einzelnen Sender). Ihre Auswahl mit der Cursor-Taste nach rechts vornehmen.

### Automatische Einstellung

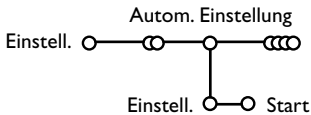

#### 1 Wählen Sie **Autom. Einstell.** im Einstellungs-Menü.

*Bemerkung: Für keinen einzigen Sender darf die Sicherung eingeschaltet sein, wenn Sie automatisch einstellen wollen. Wenn nötig, geben Sie Ihren Code ein, um die Sicherung für alle Sender auszuschalten. (Siehe TV, Menü Sonderfkt, Kindersicherung, S. 12.)*

#### 2 Drücken Sie auf die Cursortaste ab. Die Textzeile **Start** für die automatische Einstellung erscheint.

#### 3 Drücken Sie auf die rechte Cursortaste.

#### 4 Die Textzeile **Suchlauf** erscheint und der Suchlauf wird auf dem Schirm gezeigt.

Falls ein Kabelsystem oder ein Fernsehsender, das/der ACI (Automatic Channel Installation) unterstützt, erkannt wird, erscheint eine Programm-Liste. Ohne ACI werden die Fernsehsender entsprechend Ihrer Sprachauswahl und Ihrer Ländereinstellung nummeriert. Mit Änderung der Programmliste können Sie diese neu nummerieren. Siehe S. 7.

*Es ist möglich, daß der Kabelnetzbetreiber ein eigenes Kanalwählmenü ausstrahlt. Die Aufmachung und der Inhalt sind von der Kabelfernsehgeseellschaft vorgegeben. Wählen Sie zwischen den angebotenen Möglichkeiten mit den Cursor-Tasten, und drücken Sie die **OK**-Taste.*

### Manuelle Einstellung

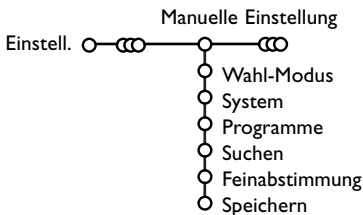

Das Suchen und Speichern von Fernsehsendern wird Sender für Sender vorgenommen. Sie müssen jeden Schritt des Manuelle-Einstellung-Menüs durchlaufen.

#### 1 Wählen Sie **Manuelle Einstellung** im Einstellungs-Menü.

#### 2 Drücken Sie auf die Cursortaste ab. Befolgen Sie die Anweisungen auf dem Schirm.

*Bemerkung: Suchen oder selbst einen Fernsehsender eingeben: Wenn Sie die Frequenz oder die E- bzw S-Sendernummer kennen, geben Sie direkt die 3 Ziffern oder die Frequenz mit den Zifferntasten 0 bis 9 ein (e.g. 048). Drücken Sie auf die Cursortaste ab, um weiter zu gehen.*

Wiederholen, wenn Sie einen anderen Fernsehsender speichern wollen.

## Namen zuweisen

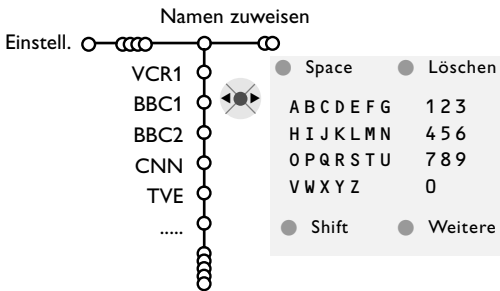

Es ist möglich, einen gespeicherten Sendernamen zu ändern, oder jenen Kanälen einen Namen zu geben, für die noch keiner vergeben wurde. Den Programmnummern 0 bis 99 kann ein Name von höchstens 5 Buchstaben oder Ziffern zugeordnet werden.

*Bemerkung: Es ist nicht möglich, die VGA-Quelle umzubenennen.*

- 1 Wählen Sie **Namen zuweisen** im Menü **Einstell.**, und drücken Sie die Cursor-Taste ab.
- 2 Wählen Sie die Programmnummer.  
*Bemerkung: Drücken Sie nach wie vor auf die Cursor-Taste auf/ab, um durch die Programmliste zu navigieren.*
- 3 Drücken Sie die rechte Cursor-Taste. Auf dem Schirm erscheint eine Tastatur. Die Cursor-Taste rechts drücken, um die Liste zu aktivieren. Drücken Sie die Cursor-Taste auf/ab, links/rechts, um den ersten Buchstaben zu wählen und drücken Sie die **OK**-Taste. Wählen Sie **Space**, um einen Zwischenraum einzugeben; **Löschen**, um den Buchstaben, der im eingegebenen Namen aufleuchtet, zu löschen; **Shift**, um große oder kleine Buchstaben auf der Tastatur zu wählen; **Weitere** um ein Sonderzeichen auf der Tastatur anzugeben. Drücken Sie **OK** zum Bestätigung.
- 4 Drücken Sie die Cursor-Taste mehrmals links, nachdem Sie den Namen eingegeben haben.
- 5 Wählen Sie eine andere Programmnummer und wiederholen Sie die Schritte 3 bis 4.

## Änderung der Programmliste

Die zugewiesenen Programmnummern können nach eigener Wahl neu geordnet werden.

- 1 Wählen Sie **Umprogrammieren** im Einstellungsmenü.
- 2 Befolgen Sie die Anweisungen auf dem Schirm.

## Vorzugsprogramme wählen

Eine VGA-Quelle gehört immer zur Liste der Vorzugssender.

- 1 Wählen Sie **Vorzugsprogramme** im Einstellungsmenü.
- 2 Wählen Sie Ihre Vorzugsprogrammnummer mit den Cursor-Tasten auf/ab.
- 3 Wählen Sie **ja** oder **nein** mit den Cursor-Tasten links/rechts.
- 4 Wiederholen Sie 2 und 3 für jeden Fernsehsender oder für jedes periphere Gerät, den/das Sie zu einem bevorzugten oder nicht bevorzugten Sender oder peripheren Gerät machen wollen.

## Konfiguration

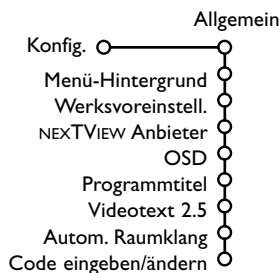

Das Menü Konfiguration enthält Wahlmöglichkeiten, die sorgen für die Einstellungen der verschiedenen Funktionen, Sonderfunktionen und Leistungen Ihres Fernsehgeräts, und für die Einstellungen von eventuell an Ihr Fernsehgerät angeschlossenen peripheren Geräten.

Im Menü **Allgemein** können Sie verschiedene Einstellungen ändern, die vermutlich weniger oft angepasst werden als andere Einstellungen. Im Menü **Quelle** können Sie eine Quelle selektieren. Im Menü **Decoder** können Sie eine oder mehrere Programmnummern als bevorzugte Decoder-Programmplätze definieren.

## Allgemein

Über dieses Menü können Sie verschiedene Einstellungen ändern, die vermutlich weniger oft angepaßt werden als andere Einstellungen.

**Drücken Sie die Taste  auf der Fernbedienung, wenn Sie nähere Informationen über den jeweils ausgewählten Menüpunkt haben möchten.**

### Menühintergrund

Wählen Sie **ja** oder **nein**, um das Menü Hintergrund ein- oder auszuschalten.

### Werksvoreinstellungen

Mit dieser Funktion werden die Bild- und Toneinstellungen auf die Werksvoreinstellungen zurückgesetzt, bleiben aber die Einstellungen für die Senderauswahl erhalten.

### NEXTVIEW Anbieter



Ein Fernsehsender auswählen, der NEXTVIEW-Daten anbietet. Wie Sie NEXTVIEW verwenden sollen, siehe Seite 13.

### OSD (On Screen Display-Bildschirmanzeige)

- 1 Wählen Sie **OSD**.
- 2 Wählen Sie **Normal**, um die vergrößerte Wiedergabe des Fernsehsenders und der Programminformationen auf dem Schirm zu aktivieren. **Minimum**, um die Wiedergabe von reduzierten Fernsehsenderinformationen zu aktivieren.

*Bemerkung: Wenn Untertitel eingeschaltet ist, siehe Sonderfkt, S. 12, ist eine Wiedergabe der Programmnummer nicht möglich.*

### Programmtitel

Wähle Sie **Programmtitel Ja** oder **Nein**. Wenn **Ja** gewählt wird, kann ein Fernsehsender, der Videotext ausstrahlt, nach der Wahl eines Fernsehprogramms oder nachdem Sie die Taste  auf der Fernbedienung gedrückt haben, den Namen des Fernsehsenders oder den Titel des Programms senden. Wenn **Nein** gewählt wird, wird der Programmtitel nur erscheinen, nachdem Sie die Taste  gedrückt haben, und nicht nachdem ein Fernsehsender gewählt wird.

### Automatische Raumklang

Manchmal überträgt ein Sender besondere Signale für Programme, die im Raumklang ausgestrahlt werden. Das TV-Gerät schaltet automatisch in den bestmöglichen Surround Sound-Modus, wenn die Funktion **Autom.** **Raumklang** eingeschaltet ist.

Es ist immerhin möglich, diesen Raumklangmodus abzuschalten.

### Videotext 2.5

Manche Sender bieten die Möglichkeit, auf den Videotextseiten mehr Farben, andere Hintergrundfarben und schönere Bilder einzustellen.

- 1 Wählen Sie **Videotext 2.5**.
- 2 Drücken Sie die Cursor rechts, um **Videotext 2.5 Ja** zu wählen, wenn Sie diese Einstellung benutzen wollen.
- 3 Drücken Sie erneut die Cursor-Taste rechts, um **Videotext 2.5 Nein** zu wählen, wenn Sie das neutralere Layout der Videotextseiten bevorzugen. Diese Wahl gilt für alle Sender, die Videotext ausstrahlen.

*Bemerkung: Es kann einige Sekunden dauern, bevor Videotext auf Videotext 2.5 umschaltet.*

### Code eingeben/ändern

Mit der Einstellung Kindersicherung (siehe TV, Sonderfkt, S. 12) können Sie dafür sorgen, daß Kinder sich bestimmte Programme nicht anschauen können. Um die Sicherung auszu-schalten, sollen Sie eine Zugangszahl eingeben. Dank der Menüwahlmöglichkeit Code einstellen/ändern können Sie eine Persönliche Identifikationsnummer (PIN) eingeben oder ändern.

- 1 Wählen Sie **Code eingeben/ändern**.
- 2 Wenn noch keine Code besteht, erscheint im Menü **Code eingeben**. Wenn zuvor schon eine Code eingegeben wurde, erscheint im Menü **Code ändern**. Befolgen Sie die Anweisungen auf dem Schirm.

### Wichtig : Sie haben Ihre Code vergessen !

- 1 Wählen Sie **Code ändern** im Menü Allgemein, und drücken Sie **OK**.
- 2 Drücken Sie die Cursor-Taste rechts, und geben Sie den vorrangigen Code 8-8-8-8 ein.
- 3 Drücken Sie wiederum die Cursor-Taste und geben Sie einen neuen persönlichen vierstelligen Code ein. Die vorige Code wird gelöscht und der neue Code wird gespeichert.

## Quelle

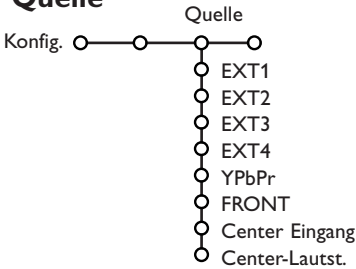

Mit diesem Menü können Sie das periphere Gerät, das Sie an einen der externen Eingänge angeschlossen haben, wählen.

- ❶ Drücken Sie die Cursor-Taste rechts, um zur Liste der verschiedenen Namen von peripheren Geräten, die mit dem gewählten Eingang verbunden ist, Zugang zu haben.
- ❷ Wählen Sie das periphere Gerät, indem Sie die Cursor-Taste auf/ab benutzen.

Nachdem Sie die Quelle, zum Beispiel DVD, gewählt haben, wird diese Quelle automatisch gewählt werden, wenn Ihre Fernbedienung sich im DVD-Modus befindet, siehe S. 3, und wenn Sie die Taste **↔** auf der Fernbedienung drücken.

## Center Eingang - Center-Lautstärke

Wenn Sie einen Raumklang-Empfänger an das Fernsehgerät angeschlossen haben, siehe S. 18, können die Lautsprecher des Fernsehgeräts als mittlerer Lautsprecher fungieren, so dass ein separater mittlerer Lautsprecher unnötig ist. Wählen Sie **Center Eingang Ein** oder **Cinema Link** aus (falls Sie einen Cinema Link Raumklang-Empfänger angeschlossen haben). Nachdem Sie **Ein** ausgewählt haben, können Sie mit der Cursor-Taste links/rechts die Lautstärke Zentrum nachstellen, damit Unterschiede in der Lautstärke des externen Audioempfängers und der Lautsprecher ausgeglichen werden können.

*Bemerkung : Dies ist nicht möglich mit einem Cinema Link Raumklang-Empfänger.*

## Decoder

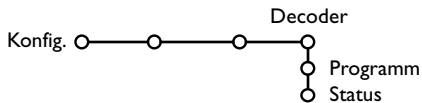

Falls Sie einen Decoder angeschlossen haben, siehe S. 17, können Sie eine oder mehrere Programmnummern als bevorzugte Decoder-Programmplätze definieren.

- ❶ Wählen Sie **Decoder** mit den Cursor-Tasten rechts.
- ❷ Wählen Sie **Programm**
- ❸ Wählen Sie die Programmnummer, unter der Sie das Programm von Ihrem Decoder gespeichert haben.
- ❹ Wählen Sie **Status**.

- Wählen Sie den Eingang, die Sie benutzen, um Ihren Decoder anzuschließen: **Nichts, EXT1, EXT2**.
- Wählen Sie **Nichts**, wenn Sie nicht wollen, daß die gewählte Programmnummer als eine Decoder-Programmnummer aktiviert wird.

*Achtung: EXT2 auswählen, wenn der Decoder mit Ihrem EasyLink-Videorecorder verbunden ist.*

## Demo

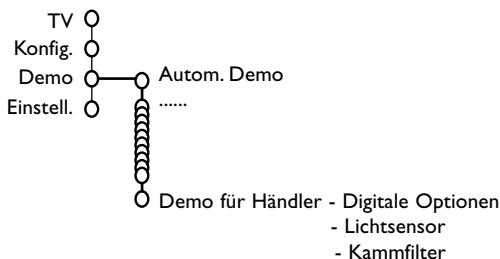

Das Menü Demo zeigt die Fernseheinstellungen entweder einzeln oder zyklisch.

Wenn **Autom. Demo** gewählt wurde, werden automatisch alle Einstellungen nacheinander in zyklischer Weise gezeigt. Drücken Sie eine der Cursor-Tasten, um Auto Demo zu stoppen. Wenn eine der Einstellungen gewählt wurde, wird die Vorführung dieser Einstellung nur einmal gezeigt, und das Menü Demo wird verschwinden.

*Bemerkung : Demo für Händler gehört nicht zum automatischen Zyklus und kann nur separat aktiviert werden.*

## TV Menü

Drücken Sie die **MENU**-Taste auf der Fernbedienung, um das Hauptmenü erscheinen zu lassen.

*Hinweis: Bei bestimmten Eingangs-Signalen sind nicht alle Menü-Punkte wählbar.*

Drücken Sie die Taste **i+** auf der Fernbedienung, wenn Sie nähere Informationen über den jeweils ausgewählten Menüpunkt haben möchten.

### Bildmenü

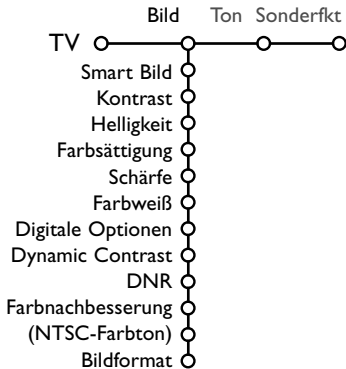

- 1 Drücken Sie die Cursor-Taste rechts, um **Bild** zu wählen.
- 2 Wählen Sie die Menüwahlmöglichkeiten im Bildmenü mit der Cursor-Taste auf/ab.
- 3 Passen Sie die Einstellungen mit der Cursor-Taste links/rechts an oder gehen Sie zur Liste von Submenüwahlmöglichkeiten mit der Cursor-Taste rechts. Wählen Sie eine Submenüwahlmöglichkeit mit der Cursor-Taste auf/ab.

*Bemerkung: Um den Menühintergrund zu entfernen, bevor Sie die Bildeinstellungen anpassen, siehe Konfiguration, Allgemein, S. 8.*

#### Smart Bild

**Smart Bild** auswählen, um eine Liste voreingestellter Bildeinstellungen am Bildschirm zu zeigen, wobei jede Bildeinstellung spezifischen Werksvoreinstellungen entspricht. **PP-Werte** bezieht sich auf die persönlichen für das Bild gewählten Einstellungen im Bildmenü.

#### Digitale Optionen

Pixel Plus ist die idealste Einstellung, verdoppelt die horizontale Auflösung und erhöht die Zeilenzahl um 33%. Sie haben die Möglichkeit Movie Plus auszuwählen, wenn ein Schatten-Effekt Sie stören sollte. Sie können, wenn Sie das wünschen, Progressive scan auswählen.

#### Dynamic contrast

Einstellung, worauf das Fernsehgerät die Details in dunklen, mittleren und hellen Zonen des Bildes automatisch verbessert.

#### DNR

Zum Einstellen der Rauschunterdrückung im Bild.

#### Farbnachbesserung

Macht die Farben natürlicher und verbessert die Auflösung der Farbdetails.

#### NTSC-Farbton



Kompensiert die Farbabweichungen bei NTSC-kodierten Bildsignalen.

#### Bildformat

Zum Einstellen des Bildformates, automatisch oder manuell.

## Active Control

Das Fernsehgerät misst ständig alle ankommenden Signale und bessert sie gegebenenfalls nach, um eine möglichst gute Bildwiedergabe zu liefern.

- 1 Drücken Sie die -Taste auf der Fernbedienung.
- 2 Das Menü Active Control (Aktivreglung) erscheint.
- 3 Die Cursor-Taste auf/ab drücken, um die Active Control-Einstellungen **Aus**, **Minimum**, **Mitte** (empfohlen) oder **Maximum** zu aktivieren. Die Bildeinstellungen werden ständig und automatisch optimiert, was am Bildschirm mit Leisten dargestellt wird. Die Menüpunkte können nicht angewählt werden.
- 4 Die Cursor-Taste rechts drücken, um **Smart Bild** anzuwählen.
- 5 Die Cursor-Taste auf/ab drücken, um eine von den vordefinierten Bildeinstellungen auszuwählen.
- 6 Die Cursor-Taste rechts drücken, um **Aktiv Display** anzuwählen.
- 7 Die Cursor-Taste auf/ab drücken, um **Menüleisten zeigen** anzuwählen, eine von den Dual Bild Demos oder **Aus**. Wenn Sie Dynamic Contrast, Pixel Plus, DNR (Digitale Rauschunterdrückung) oder Digital Natural Motion anwählen, wird der Bildschirm in zwei Teile aufgeteilt: Im linken Teil wird die ausgewählte Bildqualitätseinstellung ausgeschaltet; im rechten Teil wird sie eingeschaltet.  
*Hinweis: Bei bestimmten Eingangs-Signalen sind nicht alle Dual Bild Varianten wählbar.*
- 8 Die Taste  nochmals drücken, um das Menü Active Control auszuschalten.

## Tonmenü

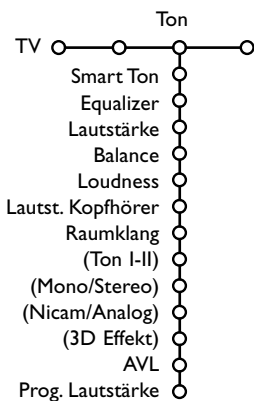

- 1 Drücken Sie die Cursor-Taste rechts, um **Ton** zu wählen.
- 2 Wählen Sie die Menüwahlmöglichkeiten im Tonmenü mit der Cursor-Taste auf/ab und passen Sie die Einstellungen mit der Cursor-Taste links/rechts an. Denken Sie daran, daß die Einstellungen sich in der Mitte des Streifens auf einem normalen, zentralen Niveau befinden.

### Smart Ton

**Smart Ton** anwählen, um eine Liste voreingestellter Toneinstellungen am Bildschirm anzuzeigen, wobei jede Einstellung spezifischen Werksvoreinstellungen von Höhen und Tiefen entspricht. **PP-Werte** bezieht sich auf die persönlichen für den Ton gewählten Einstellungen im Tonmenü.

Bemerkung:

- Manche Menüwahlmöglichkeiten sind nur vorhanden im Falle einer Cinema Link-Konfiguration und wenn Cinema Link aktiviert ist. Andere werden vom Audioempfänger gesteuert, und nicht vom Fernsehgerät. Siehe die separat mitgelieferte Cinema-Link-Bedienungsanweisung.
- Ton **I-II** ist nur erhältlich im Falle von Dual-Sound-Sendungen.
- Mono/Stereo kann nur gewählt werden im Falle von analogen stereophonen Sendungen.
- Nicam/Analog kann nur gewählt werden im Falle von Nicam-Sendungen.

## Sonderfunktionen Menü

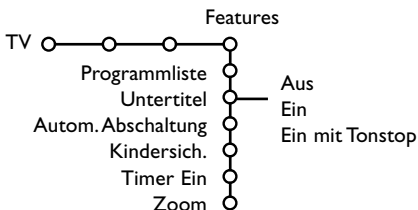

- 1 Drücken Sie die Cursor-Taste rechts, um **Sonderfkt** zu wählen.
- 2 Wählen Sie die Menüwahlmöglichkeiten im Menü Sonderfkt mit der Cursor-Taste auf/ab und passen Sie die Einstellungen mit der Cursor-Taste links/rechts.

Drücken Sie die Taste  auf der Fernbedienung, um Informationen über den ausgewählten Menüpunkt zu erhalten.

## Programmliste

Drücken Sie die **OK**-Taste, um auf den gewählten Fernsehsender oder auf das gewählte periphere Gerät umzuschalten.

## Untertitel wählen

Die Untertitelungsseite muss für jeden Fernsehsender gespeichert werden: Schalten Sie Videotext ein und wählen Sie die richtige Untertitelungsseite aus dem Videotext-Inhaltsverzeichnis. Schalten Sie Videotext aus. Wenn die Funktion **Untertitel** aktiviert ist (**Ein**), werden die Untertitel automatisch in den ausgewählten Fernsehprogrammen erscheinen, wenn Untertitel mit ausgestrahlt werden. Ein Symbol gibt an, daß der Modus eingeschaltet ist. Wählen Sie **Ein mit Tonstop**, wenn Sie wollen, daß die Untertitel automatisch wiedergegeben werden, falls der Ton zeitweilig unterbrochen wurde mit der Taste **X** auf der Fernbedienung.

## Kindersicherung

Für eine VGA-Quelle kann die Sicherung nicht eingeschaltet werden.

### 1 Wählen Sie Kindersicherung.

Verriegeln Verrieg. nach  
Kindersich.  Verriegelung  Programmverr.  
Entriegeln

- 2 Drücken Sie die Cursor-Taste rechts, um zum Menü Kindersicherung überzugehen. Sie werden darum gebeten, Ihre Code einzugeben.  
*Bemerkung : Sie sollen Ihren Code jedesmal eingeben, bevor Sie zum Menü Kindersicherung gehen.*

**Wichtig: Sie haben Ihren Code vergessen! Siehe S. 8.**

- 3 Wählen Sie eine der Menüwahlmöglichkeiten des Menüs Kindersicherung:
- **Verriegeln** wenn Sie alle Sender und externen Quellen verriegeln wollen.
  - **Verriegelung** und drücken Sie die Cursor-Taste rechts.  
Wählen Sie:
    - **Verriegeln nach** wenn Sie die Sicherung für alle Programme nach einem bestimmten Zeitpunkt einschalten wollen. Drücken Sie die Cursor-Taste rechts, um den Zeitpunkt mittels der Cursor-Taste auf/ab und rechts einzugeben. Drücken Sie die **OK**-Taste zur Bestätigung.
    - **Programmverr.** wenn Sie einen bestimmten Fernsehsender oder eine externe Quelle sperren wollen.
  - **Entriegeln**, um die Sicherung für alle Sender und externen Quellen gleichzeitig auszuschalten.

## Timer

Mit der Funktion Timer können Sie dafür sorgen, daß Ihr FS-Gerät in einem bestimmten Moment automatisch vom Bereitschaftsstand auf ein spezifisches Programm umschaltet oder in einem bestimmten Moment auf ein anderes Programm umschaltet

*Bemerkung : Ihr Empfangsgerät und Ihr Bildschirm dürfen nicht mit der Taste **U** ausgeschaltet sein.*

### 1 Wählen Sie **Timer Ein**.

	VCR1	Sonntag
	BBC2	Montag
Aus	CNN	.....
Timer Ein <input type="radio"/> Ein	TVE	Tägl. 15:45
	▶.....	

- 2 Wählen Sie **Ein** mit den Cursor-Tasten rechts.
- 3 Drücken Sie wiederum die Cursor-Taste rechts, um zur Liste der Sender überzugehen.
- 4 Wählen Sie den Fernsehsender oder das periphere Gerät, auf den/das Sie Ihr Fernsehgerät an einem bestimmten Tag und zu einem bestimmten Zeitpunkt umschalten wollen.
- 5 Drücken Sie wiederum die Cursor-Taste rechts, um einen Tag der Woche zu wählen oder um **Täglich** zu wählen.
- 6 Drücken Sie nochmals die Cursor-Taste rechts, um den Zeitpunkt einzugeben mittels der Zifferntasten oder der Cursor-Taste auf/ab, und drücken Sie die **OK**-Taste zur Aktivierung.
- 7 Drücken Sie die **MENU**-Taste, um das Menü auszuschalten.  
*Bemerkung: Um Ihre Zeitangaben zu überprüfen, drücken Sie die **i+**-Taste.*

## Zoom

*Hinweis: Bei bestimmten Eingangs-Signalen ist Zoom nicht wählbar.*

- 1 Mit der Cursortaste nach unten **Zoom** anwählen und dann die Taste **OK** drücken.
- 2 Die Taste **OK** drücken, um eine von den Zoom-Vergrößerungsmöglichkeiten auszuwählen (x1, x4, x9, x16).
- 3 Außerdem können Sie das ausgewählte Zoom-Fenster über den Bildschirm bewegen mit den Cursor-Tasten auf/ab, links/rechts.
- 4 Die **MENU**-Taste drücken, um die Zoom-Funktion auszuschalten.



NEXTVIEW ist ein elektronischer Führer, mit dem Sie Programme aufsuchen, wie bei einer Zeitung oder einem Fernsehmagazin. Sie können die Programme nach Thema suchen (z.B. Filme, Sport...), detaillierte Auskünfte über Programme erhalten und Ihr Videogerät programmieren, unter der Bedingung, daß es mit NEXTVIEW-Link versehen ist.

**Wichtige Bemerkung:** Der NEXTVIEW-Service gilt nur für bestimmte Programme und in bestimmten Ländern. Wenn keine NEXTVIEW-Informationen gesendet werden, erscheint der Videotext-Programmführer. Dies gründet auf Videotext-Programminformationen (wenn vorhanden) und bietet die meisten NEXTVIEW-Funktionen. **Bemerkung:** Der Fernsehsender trägt die Verantwortung für den Inhalt der Informationen. Das Fernsehgerät ist verantwortlich für den Empfang dieser Informationen und für deren Wiedergabe an den Benutzer.

### NEXTVIEW/Videotext Guide ein- und ausschalten

Drücken Sie die -Taste auf der Fernbedienung, um das NEXTVIEW/Videotext Guide-Menü einzuschalten. Ein Menü erscheint mit der Nachricht **Moment bitte**. Nach einiger Zeit sehen Sie:

- eine NEXTVIEW-Seite, wenn der gewählte Sender diesen Service sendet (NEXTVIEW-Logo wird gezeigt).
- eine Videotext-Seite, wenn der gewählte Sender NEXTVIEW nicht sendet,
- **Keine Information erhältlich** erscheint, wenn entweder NEXTVIEW noch Videotext gesendet werden. In diesem Fall sollen Sie einen anderen Sender wählen.

### Darstellung einer NEXTVIEW Seite

Die Information wird von dem Programmanbieter bereitgestellt der den NEXTVIEW Service sendet. Siehe Konfiguration, Menü Allgemein, NEXTVIEW Anbieter, S. 8.

The screenshot shows a program guide menu for the week of February 3rd to 8th. At the top, there are controls for 'Menu', '18.00', 'Channel', and 'Theme'. A 'puck' is shown pointing to the date 'Mon 03'. The main list shows programs: 'BBC1 18.00 BBC News', 'BBC2 18.00 The Simpsons', 'CNN 18.00 World News', 'FR2 18.00 On a tout essayé!', and 'CH5 18.15 Tomorrow Never Dies'. At the bottom, there are function buttons: 'Übers.', 'Aufn.', 'Hinw.', 'Sehen', and 'Verr.'. Annotations include: 'Dieses Logo wird nur von NEXTVIEW Programmanbieter angezeigt. Kein Logo läßt erkennen, daß es ein Videotext Programm Guide ist.' pointing to the NEXTVIEW logo; 'NEXTVIEW Steuerung' pointing to the top controls; 'Programmname und Sendezeit' pointing to the program entries; and 'Funktions-Tasten' pointing to the bottom buttons.

### NEXTVIEW Guides

- 1 Benutzen Sie die Cursor-Taste links/rechts, um **Zeit, Kanal, Thema**, die **Datum** zu wählen. Der **Zeitführer** bietet eine Übersicht über alle Programmtitel, die in der selektierten Zeitspanne vorhanden sind. Der **Kanalführer** bietet eine Übersicht über alle Programme, die von einem einzigen Sender während eines einzigen Tages gesendet werden. Mit dem **Datumführer** können Sie ein spezifisches Datum wählen. Der **Themaführer** zeigt eine Liste aller Programme am gewählten Datum, die zur gewählten Kategorie gehören. Wenn das Fernsehgerät den Menüführer durchläuft, werden die Auswahlkriterien berücksichtigt und wird schließlich eine Programmliste wiedergegeben.
- 2 Drücken Sie die **OK**-Taste, um den gewünschten Führertyp zu wählen.
- 3 Bewegen Sie den Puck nach unten und nach rechts, um die Programme zu selektieren. Wenn vorhanden wird eine Übersicht oder eine Erläuterung zum Programm unten auf dem Schirm gezeigt.
- 4 Benutzen Sie die Cursor-Taste auf/ab, um durch die Programme zu navigieren.

## Videotext-Guide

- 1 Mit den Zifferntasten die Videotextseitennummer eingeben, die die Programminformationen für den heutigen Sender enthält.
- 2 Die Cursor-Taste rechts drücken, um den Puck über den Auswahlpunkt zu bewegen.
- 3 Benutzen Sie die Cursor-Taste auf/ab, um durch die verschiedenen Programme zu navigieren.

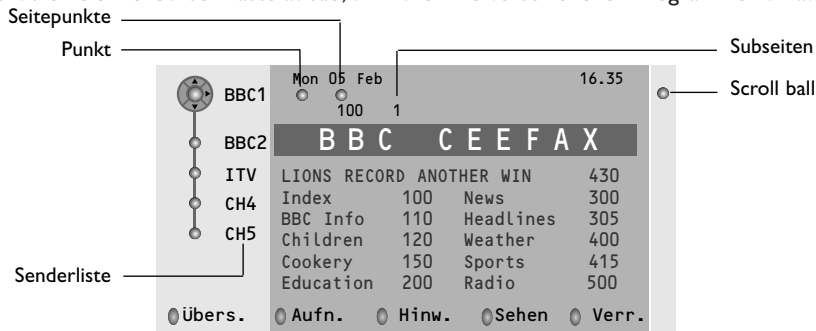

- Wenn das gewählte Programm eine Seitennummer enthält, mit einem fakultativen Subkode, der auf eine Seite mit näheren Auskünften in Bezug auf das Programm hinweist, drücken Sie die **OK**-Taste, um die Informationen erscheinen zu lassen. Drücken Sie nochmals die **OK**-Taste, um zur Seite des Programmführers zurückzukehren.
- Wenn die gewählte Seite des Programmführers den VPT-Normen entspricht,
  - wird es möglich, Programme aufzunehmen, zu programmieren, aufzurufen oder zu sichern.
  - wird das Fernsehgerät die zuletzt gesehene Videotextseite des Senders behalten, der Informationen des Programmführers enthielt und der angibt, welches Programm an welchem Zeitpunkt anfängt. Immer, wenn Sie die **OK**-Taste Drücken, wird die Videotextseite des Programmführers des gewählten Fernsehsenders erhältlich sein.
- Wenn nötig, können Sie die Unterseitennummer auswählen, indem Sie den Cursor zu dem die jeweilige Seite markierenden Punkt bewegen und rechts drücken.

*Achtung! Sie müssen die Videotextseitennummer für jeden Sender eingeben. Sie können die Sender ebenfalls ändern, indem Sie in der links auf der Seite stehenden Liste den Cursor nach oben oder nach unten bewegen.*

## Grundfunktionen

Drücken Sie eine der grauen , roten , grünen , gelben  oder blauen  Tasten, um eine NEXTVIEW- oder Videotext Guide-Funktion zu aktivieren. Die Tasten sind in grau wiedergegeben, wenn die Funktion nicht vorhanden ist.

**Übersicht:** Dieses Menü bietet eine Liste von Programmen, die als Erinnerungen markiert wurden, von diesen, die aufgenommen und von diesen, die gesichert wurden. Dieses Menü kann dazu verwendet werden, markierte Programme zu verändern oder zu entfernen.

**Aufnahme:** um die Aufnahme des Videogerätes zu programmieren (wenn es mit NEXTVIEWLink versehen ist und an den Ausgang **EXT. 2** angeschlossen ist).

**Hinweis:** schaltet das Fernsehgerät ein, wenn es sich im Bereitschaftsstand befindet, oder stoppt die Sendung eines Programms, indem eine Nachricht auf dem Schirm erscheint, wenn das Fernsehgerät eingeschaltet ist.

**Verriegeln:** um bestimmte Programme zu sichern, damit verhindert wird, daß sie aufgenommen oder gesehen werden. Für die Funktionen Aufnahme, Hinweis oder Verriegelung erscheint ein kleines Menü, in dem Sie das Intervall wählen können: einmal, täglich oder wöchentlich, oder eine frühere Einstellung für Aufnahme, Hinweis oder Sicherung löschen können. Das Standardintervall ist Einmal. Drücken Sie die **OK**-Taste, um die Frequenz zu bestätigen.

**Sehen:** um die gewählten und im Moment gesendeten Programme zu sehen.

## Sammlung und Anpassung der NEXTVIEW-Informationen

Sammlung und Anpassung von NEXTVIEW-Informationen erfolgen, während Sie sich den Fernsehkanal des gewählten NEXTVIEW-Anbieter ansehen, siehe Allgemein-Menü S. 8, oder wenn das Fernsehgerät im Bereitschafts-stand geschaltet ist.

Die Sammlung der letzten Angaben und Informationen erfolgt einmal während der Nacht.

*Bemerkung: Es könnte manchmal notwendig sein, z.B. nach der Rückkehr aus dem Urlaub, das Gerät zuerst in den Bereitschafts-Zustand zu schalten, wenn nur NEXTVIEW-Informationen zu bereits gelaufenen Programmen angezeigt werden.*

Die meisten Fernsehsender strahlen Information über Videotext/Teletext aus. Dieses Fernsehgerät hat einen Speicher von 1200 Seiten, der die meist gesendeten Seiten und Subseiten speichert, um die Wartezeit zu beschränken. Nach jeder Programmänderung nimmt der Speicher eine Bildwiederholung vor.

### Videotext ein- und ausschalten

Drücken Sie , um den Videotext einzuschalten.



102	«03 04 05 06 07 08 09 10 11 12»
BBC CEEFAX	102 Mon 05 Feb 16.35.22
BBC CEEFAX	
LIONS RECORD ANOTHER WIN	430
Index	100 News 300
BBC Info	110 Headlines 305
Children	120 Weather 400
Cookery	150 Sports 415
Education	200 Radio 500
Lottery	230 Travel 550
Finance	240 Subtitling 888
Music	280 TV Listings 600
Rot	Grün Gelb Blau

### Eine Videotext-/Teletextseite wählen

- Die gewünschte Seitennummer eingeben mit den Zifferntasten, mit den Cursor-Tasten auf/ab, links/rechts, oder mit den **-P+** Tasten
- Wählen Sie mit den farbigen Tasten, die den Farboptionen unten im Bildschirm entsprechen, das gewünschte Thema.

### Zuletzt gesehene Videotextseite

*(Nur möglich, falls keine Favoritenliste mit Videotextseiten verfügbar ist. Siehe S. 16.)*

Drücken Sie die **P/P**-Taste.

### Das Inhaltsverzeichnis wählen

Drücken Sie die graue **▶▶** Taste, um das Hauptinhaltsverzeichnis (normalerweise S. 100) auf dem Bildschirm erscheinen zu lassen.

#### Nur für T.O.P.-Videotext-Sendungen:

Drücken Sie **i+**. Ein T.O.P. Überblick von den vorhandenen Themen erscheint.

Wählen Sie mit den Cursor-Tasten auf/ab, links/rechts das gewünschte Thema und drücken Sie die **OK**-Taste. Nicht alle Sender senden den T.O.P.Videotext aus.

### Mehrfachseiten wählen

Wenn die gewählte Videotext-/Teletextseite mehrere Textseiten enthält, erscheint eine Textseite auf dem Bildschirm.

Drücken Sie die Cursor-Taste links oder rechts, um die nächste oder die vorige Subseite zu wählen.

### Eine Videotextseite vergrößern

Mehrmals die Taste **⏏** drücken, um den oberen Teil der Videotextseite, den unteren Teil der Videotextseite anzuzeigen, und dann zur Videotextseite im Normalformat zurückzukehren. Wenn die Videotextseite vergrößert wird, können Sie mit Hilfe der Cursor-Taste auf/ab eine Zeile nach der anderen durch den Text scrollen.

### Hypertext

Mit Hypertext können Sie egal welches Wort oder egal welche Zahl auf der Videotextseite, die Sie jetzt sehen, selektieren und suchen.

- 1 Drücken Sie die **OK**-Taste, um das erste Wort oder eine Zahl auf der Seite aufleuchten zu lassen.
- 2 Benutzen Sie die Cursor-Taste, um das Wort oder die Zahl, das/die Sie suchen, zu wählen.
- 3 Drücken Sie die **OK**-Taste zur Bestätigung. Eine Nachricht erscheint unten auf dem Schirm, um anzugeben, daß gesucht wird oder daß das Wort oder die Seite nicht gefunden wurde.
- 4 Die Cursor-Taste auf drücken, um Hypertext zu verlassen.

## Videotext Menü

- 1 Drücken Sie die **MENU**-Taste, um das Menü zu aktivieren.
- 2 Drücken Sie die Cursor-Taste auf/ab, um die Menüwahlmöglichkeiten zu wählen.
- 3 Die Cursor-Taste rechts drücken, um zu aktivieren.

### Info enthüllen

Enthüllt/verbirgt verborgene Informationen auf einer Seite, wie zum Beispiel Lösungen für Rätsel und Aufgaben. Drücken Sie die Cursor-Taste rechts zur Aktivierung.

### Bevorzugt

Diese Liste enthält höchstens acht bevorzugte Videotext-Seiten. Nur die Seiten des momentanen Senders können selektiert werden.

- 1 Die Cursor-Taste rechts drücken, um die Liste zu aktivieren.
- 2 Nochmals die Cursor-Taste rechts drücken, um die heutige Seite hinzuzufügen oder um eine von den Favoritenseiten der Liste hinzuzufügen.
- 3 Die **MENU**-Taste drücken, um sich die Seite anzusehen.
- 4 Die Taste P4P drücken, um durch die Liste mit den Favoritenseiten zu scrollen.

### Suchen

Ein Wort auswählen

Mittels der Tastatur auf dem Schirm können Sie ein Wort eingeben, das Sie in den Videotext-Seiten suchen wollen. Es ist gleichgültig, ob Sie Groß- oder Kleinbuchstaben benutzen.

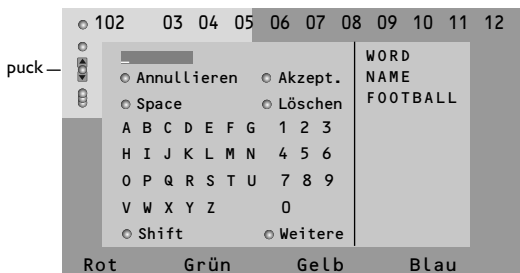

- 1 Die Cursor-Taste rechts drücken, um die Tastatur zu aktivieren.
- 2 Drücken Sie die Cursor-Taste links/rechts, auf/ab, um die Zeichen, Wörter oder Funktionen zu wählen.
- 3 Drücken Sie die **OK**-Taste, um jedes gewählte Zeichen zu bestätigen.
- 4 Wählen Sie **Annullieren**, um das gewählte Wort oder Zeichen zu löschen; **Space**, um einen Zwischenraum einzugeben; **Löschen**, um das zuletzt gewählte Zeichen zu löschen;

**Shift**, um große oder kleine Zeichen zu wählen;  
**Weitere**, um ein Sonderzeichen auf der Tastatur anzugeben und drücken Sie die **OK**-Taste.

- 5 Drücken Sie wiederholt die Cursor-Taste links, um zum Videotext-Menü zurückzukehren.

### Wortsuche

- 1 Geben Sie das Wort ein oder wählen Sie ein Wort aus der Liste mit den zuvor gesuchten Wörtern rechts auf dem Schirm, und drücken Sie die **OK**-Taste.
- 2 Wählen Sie **Akzept.** und drücken Sie die **OK**-Taste. Die Nachricht Suchlauf erscheint.
- 3 Um das Suchen abzubrechen oder nach einem neuen Wort zu suchen, Tastatur auswählen und **OK** drücken.
- 4 Wenn ein Wort nicht gefunden wurde, erscheint eine Mitteilung. Wenn das Wort gefunden wird, wird es in der Videotextseite markiert. Um weiterzusuchen, die Taste **OK** drücken.

### Subseiten durchlaufen (falls vorhanden)

Wechselt die Subseiten automatisch.

Die Cursor-Taste rechts drücken, um zu aktivieren und wieder zu deaktivieren.

### Programmierte Seite

Um eine bestimmte Seite zu einem bestimmten Zeitpunkt erscheinen zu lassen.

- 1 Drücken Sie die Cursor-Taste rechts, um **Ja** oder **Nein** zu wählen.
- 2 Geben Sie den Zeitpunkt und die Seitennummer mit der Cursor-Taste oder mit den Zifferntasten ein.

Bemerkung :

- Videotext muß nicht eingeschaltet bleiben, aber Sie sollten das Programm weiter anschauen, von welchem die bestimmte Seite ausgewählt wurde.  
- Es ist nicht möglich eine Seite mittels programmierte Seite auf dem Bildschirm erscheinen zu lassen, wenn das Gerät sich im VGA-Modus befindet

- 3 Die Cursor-Taste links drücken, um zur TV-Menü-Seite zurückzukehren.

### Sprache

Wenn die Zeichen auf dem Schirm nicht übereinstimmen mit den Zeichen, die vom Videotext-Sender benutzt werden, können Sie hier die Sprachgruppe ändern.

Wählen Sie **Gruppe 1** oder **Gruppe 2** mit den Cursor-Tasten rechts.

Drücken Sie die **MENU**-Taste, um das Videotext-Menü zu verlassen.

## Periphere A/V-Geräte anschließen

Es gibt eine großen Auswahl an elektronischen A/V-Geräten, die an Ihr Fernsehgerät angeschlossen werden können. Den nächsten Anschlussschemen können Sie entnehmen, wie angeschlossen werden muß.

*Bemerkung:* **EXT 1** ist geeignet für CVBS und RGB, **EXT 2** für CVBS, Y/C und RGB, **EXT 3** und **EXT 4** für CVBS, **EXT 5** für Y-Pb-Pr 480p, 576p, 1080i.; **VGA IN** für VGA, SVGA, XGA und 480p, 576p, 1080i. Peripheriegeräte mit einem RGB Ausgang sollen an **EXT 1** oder **2** angeschlossen werden, da RGB eine bessere Bildqualität liefert.

Wenn Ihr Recorder mit einer EasyLink-Funktion ausgestattet ist, sollte er an **EXT 2** angeschlossen werden, um die EasyLink-Funktionalität benutzen zu können.

### Recorder (VCR-DVD+RW)

*Bemerkung:* Stellen Sie Ihren Videorecorder nicht zu nahe an den Bildschirm, weil bestimmte Videorecorder für Signale aus dem Display empfindlich sein können. Beachten Sie einen Mindestabstand von 0,5 m vom Bildschirm.

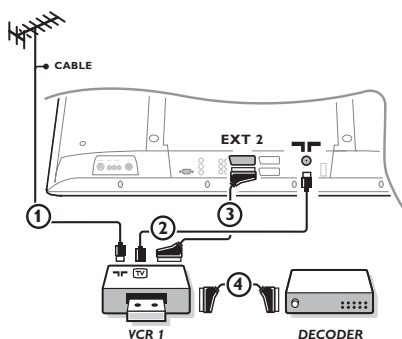

Schließen Sie die Antennenkabel **①**, **②** und, um eine bessere Bildqualität zu bekommen, das Euro-A/V-Kabel **③**, so wie gezeigt an. Wenn Ihr Recorder nicht über eine Eurosteckverbindung verfügt, ist der einzig mögliche Anschluss über das Antennenkabel. Dazu müssen Sie das Testsignal des Recorders einstellen und ihm die Programmnummer 0 zuweisen oder das Testsignal unter einer Programmnummer zwischen 90 und 99 speichern, siehe Manuelle Einstellung, S. 6. Schauen Sie zunächst in der Bedienungsanleitung Ihres Recorders nach.

### Decoder und Recorder

Schließen Sie ein Euro-A/V-Kabel **④** an die Euro-A/V-Buchse Ihres Decoders und an die spezielle Euro-A/V-Buchse Ihres Recorders an. Beachten Sie auch die Betriebsanleitung Ihres Recorders. Siehe auch Decoder, S. 10. Sie können ebenfalls Ihren Decoder sofort an **EXT 1** oder **2** anschließen mittels des Euro-A/V-Kabel.

### Andere periphere Geräte (Satellitenempfänger, Decoder, DVD, Spiele usw.)

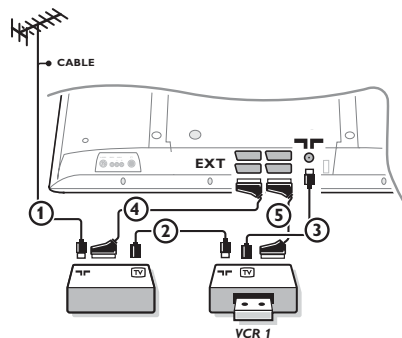

- ①** Die Antennenkabel **①**, **②** und **③** so anschließen, wie gezeigt wird (nur wenn Ihr Peripheriegerät TV-Antennen-Ein-/Ausgang hat). Ihr Gerät mit einem Eurokabel **④** oder **⑤** an einen von den Eurosteckverbindungen **EXT 1, 2, 3** oder **4** anschließen, um eine bessere Bildqualität zu erhalten.
- ②** Suchen Sie das Testsignal Ihres peripheren A/V-Gerätes auf dieselbe Weise, wie bei einem Recorder.
- ③** Machen Sie eine Auswahl unter Konfiguration, Menü Quelle, S. 9.

### DVD-Spieler

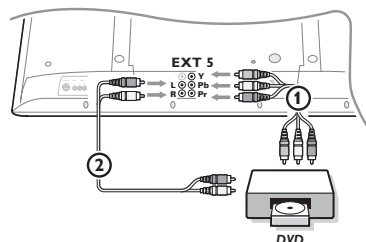

### Mit Component Video Output Konnektoren (EXT 5/YpbPr)

- ①** Schließen Sie die drei einzelnen Komponentenvideokabel an die **Y**-, **U (Pb)**- und **V (Pr)**-Buchsen des DVD-Spielers und an die **Y**-, **Pb**- und **Pr**-Buchsen des Fernsehgerätes an.
- ②** Schließen Sie das Audiokabel an die **AUDIO**-Buchsen **L** und **R** des DVD-Spielers und die **L**- und **R-EXT 5-AUDIO**-Buchsen des Fernsehgerätes an.

---

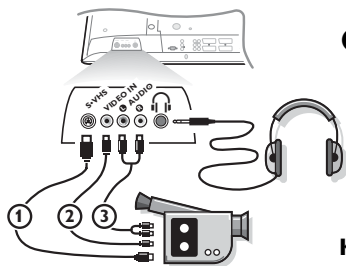

## Zusatzanschlüsse



### Kamera und Camcorder

- 1 Ihre Kamera oder Ihren Camcorder so anschließen, wie gezeigt wird.
- 2 Verbinden Sie das Gerät mit **VIDEO 2** und **AUDIO L 3**, wenn es sich um ein Mono-Gerät handelt. Schließen Sie auch **AUDIO R 3** an, wenn Sie ein Stereo-Gerät besitzen. S-VHS Qualität wird bei einem Camcorder erreicht, wenn die S-VHS-Kabel an die Ausgänge **S-VIDEO 1** und **AUDIO 3** angeschlossen werden. Schließen Sie Kabel **1** und **2** niemals gleichzeitig an. Dieses kann zur Beeinträchtigung der Bildqualität führen !

### Kopfhörer

- 1 Den Stecker in den Kopfhöreranschluss  so einstecken, wie gezeigt wird.
- 2 Drücken Sie die Taste , um die internen Lautsprecher Ihres Fernsehgerätes auszuschalten. Der Kopfhörer sollte eine Impedanz von 8 bis 4000 Ohm und einen 3,5 mm Klinkenstecker haben. **Lautst. Kopfhörer** im Tonmenü wählen, um die Lautstärke des Kopfhörers zu regeln.

---

## Multikanal Surround Empfänger

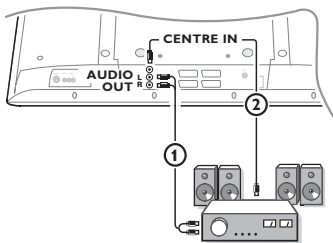

- 1 Schließen Sie die Audiokabel an den Multikanal Surround-Empfänger und an die Ausgänge **AUDIO OUT L** und **R**, auf der Unterseite Ihres Fernsehgerätes **1** an.
- 2 Wenn Sie möchten, daß die Lautsprecher Ihres Fernsehgerätes die Funktion eines mittleren Lautsprechers übernehmen, Schließen Sie ebenfalls ein Audiokabel an den Multikanal Surround-Empfänger und an den Eingang, **CENTRE IN**, auf der Unterseite Ihres Fernsehgerätes **2** an.
- 3 Wählen Sie **Center Eingang Ja** im Menü Einstellung, Allgemein, S. 9. Die Lautsprecher des Fernsehgerätes werden jetzt nur Zentralton wiedergeben und die Lautsprecher, die an den Audio-Empfänger angeschlossen sind, werden Raumklang liefern. Die Lautstärke muß über den Multikanal-Surround-Empfänger geregelt werden.

*Bemerkung : Sie werden nichts hören, wenn für einen Fernsendeder oder eine externe Quelle die Kindersicherung eingeschaltet ist (siehe S. 12).*

---

## Angeschlossene periphere A/V-Geräte wählen

Drücken Sie mehrfach die  Taste auf der Fernbedienung oder wählen Sie Quelle im Konfiguration-Menü aus, siehe Seite 9, um **EXT1**, **EXT2**, **EXT3**, **EXT4**, **YpbPr**, **FRONT** oder **VGA** zu wählen, abhängig davon, wo Sie Ihr Gerät angeschlossen haben.

*Bemerkung: Die meisten A/V-Geräte (Decoder, Recorder) führen die Umschaltung selbst durch.*

## Cinema Link Raumklang-Verstärker

Siehe die separat mitgelieferte CinemaLink-Bedienungsanleitung.

Achtung: Die Toninformation auf dem Bildschirm wird der tatsächlichen aktuellen Tonwiedergabe nicht entsprechen.

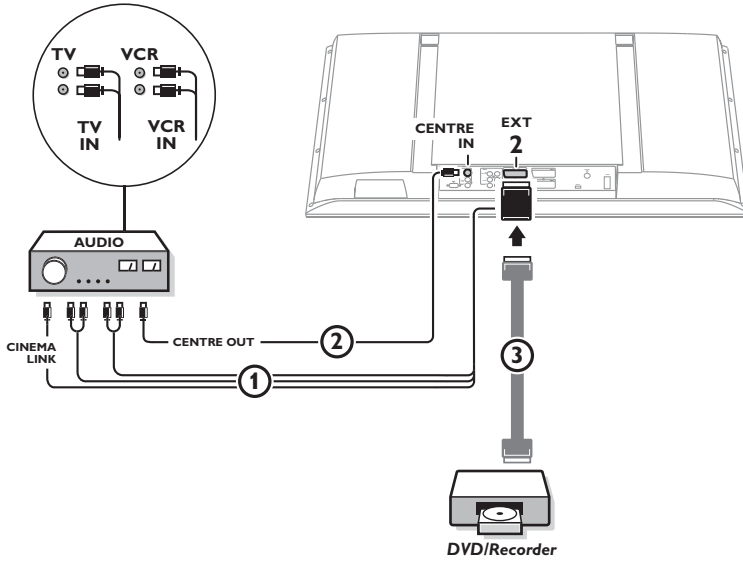

## ODER

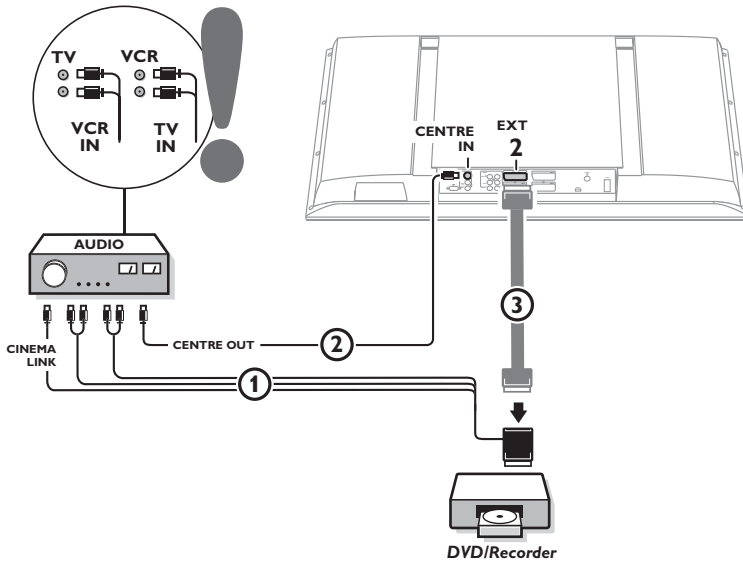

## Anschluß an Ihren Computer

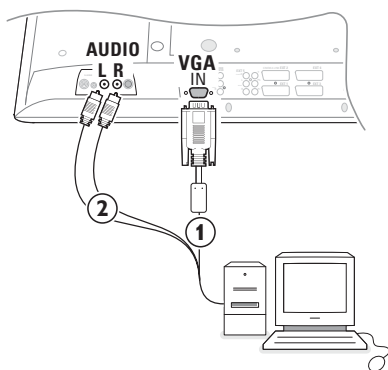

- ❶ Verbinden Sie das VGA-Kabel ❶ mit der Video-Karte des Computers und dem Flat TV. Fixieren Sie die Stecker mit den beiden Halter-Schrauben.
- ❷ Sollten Sie einen Multimedia-Computer besitzen, verbinden das Audiokabel ❷ mit dem Audio-Ausgang des Computers und mit den beiden seitlichen **AUDIO**-Eingängen (rechts und links) des Flat TVs.

Der **VGA IN**-Anschluß ermöglicht die folgenden TV und Bildschirm-Modi:

EDTV	640/720 x 480p	
	720 x 576p	
HDTV	1920 x 1080i	
VGA	640 x 480	60 Hz
SVGA	800 x 600	56 Hz
XGA	1024 x 768	60 Hz

Hinweis:

Falls möglich, benutzen Sie den XGA 1024x768@60 Hz Video Modus, um die beste Bildqualität für den LCD Bildschirm zu gewährleisten.

## Recorder oder DVD mit EasyLink

Der Recorder (VCR oder DVD+RW) oder DVD kann über das **Recorder**- oder **DVD**-Menü auf dem Schirm bedient werden.

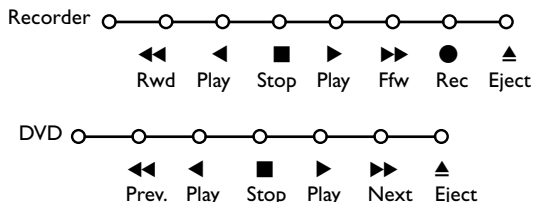

- ❶ Drücken Sie die **MENU**-Taste auf der Fernbedienung.
- ❷ Wählen Sie das **Recorder**- oder **DVD**-Menü mit der Cursor-Taste auf/ab.
- ❸ Drücken Sie die Cursor-Taste links/rechts, auf/ab, um eine der Recorder- oder DVD-Funktionen zu wählen.

Die Taste ● für Aufnahme kann im Fernsehmodus genutzt werden.

Wenn Ihr EasyLink Recorder mit einer System Bereitschaft versehen ist und wenn Sie die -Taste während drei Sekunden eingedrückt halten, werden sowohl das Fernsehgerät wie das Videogerät vorübergehend in den Bereitschaftszustand umgeschaltet.

## Audio- und Videogeräte-Tasten

Mit dieser System-Fernbedienung lassen sich folgende Philips Geräte bedienen: DVD, SAT (RC5), AMP (+Tuner), CD.

Die Taste **Select** drücken, um eines von den auf dem Display angezeigten Geräten zu betreiben. Durch Drücken können auch andere Geräte ausgewählt werden. Mehrmals drücken innerhalb von 2 Sekunden. Die LED-Anzeige blinkt langsam, um das Gerät anzuzeigen.

Eine von den Tasten auf der Fernbedienung drücken, um die peripheren Geräte zu betreiben. Um zum TV-Modus zurückzukehren, **Select** drücken, während die LED-Anzeige blinkt. Wenn innerhalb von 60 Sekunden nichts passiert, kehrt die Fernbedienung in den TV-Modus zurück.

*Bemerkung: Wenn länger als 2 Sekunden auf die **Select**-Taste gedrückt wird, wird der Befehl zum Auswählen des RC5/RC6-Systems übertragen.*



- um in den Bereitschaftsstand zu schalten
- Pause (DVD, CD, VCR)
- Aufnahme,
- um zurückzuspulen (VCR, CD);  
um niedrigere Frequenzen zu suchen (DVD, AMP)
- Stopp,
- Wiedergabe,
- um vorwärtszuspulen (VCR, CD);  
um höhere Frequenzen zu suchen (DVD/AMP)
- um Ihre Sprache für Untertitel zu wählen (DVD);  
RDS-Nachrichten/TA (AMP); um die Nummern in einer anderen Reihenfolge spielen zu lassen (CD)
- um einen DVD-Titel zu wählen;  
RDS-Anzeige (AMP);  
Schirmanzeige (CD)
- um Informationen zu zeigen
- MENU** um das Menü ein- oder auszuschalten
- P+** für die Wahl von Kapitel, Sender, Nummer
- 0 bis 9 Zifferneingabe
- P+P** Bandinhalt (VCR),  
ein DVD-Kapitel wählen,  
eine Frequenz wählen (AMP)
- VCR Zeitanzeige
- Raumklang Ein/Aus (AMP, CD)
- Cursor-Taste auf/ab  
um die nächste oder vorige Platte zu wählen (CD)
- Cursor-Taste links/rechts  
um die nächste oder vorige Nummer zu wählen (CD)  
höher/niedrig suchen (AMP)

Zusätzlich können die Tasten DVD, SAT und CD umprogrammiert werden auf DVD-R, SAT (RC6), CD-R

❶ Die **Select** Taste wiederholt drücken, bis keine LED leuchte. (TV Mode)

❷ Zur Programmierung **DVD-R**, die **OK** Taste + die Zahl 2 drücken.

Zur Programmierung **SAT (RC 6)**, die **OK** Taste + die Zahl 4 drücken.

Zur Programmierung **CD-R**, die **OK** Taste + die Zahl 6 drücken.

Danach kann die Fernbedienung Ihren DVD-R, SAT (RC6) oder CD-R bedienen, wenn die zugehörige LED-Anzeige (**DVD, SAT, CD**) aufleuchtet.

*Anmerkung: Um auf die Werkseinstellungen zurück zu kehren, die Batterien für ein paar Minuten herausnehmen, oder drücken Sie die **OK** Taste + die Zahl 1 (DVD-Modus) oder **OK** + 3 (SAT- RC 5) oder **OK** + 5 (CD-Modus).*

## Aufnehmen mit einem Recorder mit EasyLink

Im Fernsehmodus ist es möglich, eine direkte Aufnahme des Programmes, das gerade auf dem Bildschirm gezeigt wird, zu starten.

Die Aufnahme-Taste auf der Fernbedienung länger als 2 Sekunden drücken.

*Achtung! Wenn Programmnummern am Fernsehgerät gedrückt werden, stört dies die Aufnahme nicht!*

*Wenn ein Programm von einem peripheren Gerät aufgenommen wird, das an **EXT 1, EXT 3, EXT 4, EXT 5** oder **FRONT** können Sie kein anderes Fernsehprogramm am Bildschirm wählen.*

**Wenn Sie ab EXT 5 aufnehmen, werden Sie nur schwarzweiße Bilder bekommen.**

## Nützliche Hinweise

<b>Pflege des Bildschirmes</b>	<b>Stoßen oder kratzen Sie den Bildschirm nicht mit einem harten Gegenstand. Dies kann zu Kratzern oder irreparablen Schäden führen. Trennen Sie Stromverbindung bevor Sie den Bildschirm reinigen und wischen Sie den Flat TV nur mit einem weichen, sauberen Tuch ab. Bei weiteren Verschmutzungen verwenden Sie ein sauberes, feuchtes Tuch. Verwenden Sie kein Reinigungsmittel oder Reinigungssprays.</b>
<b>Schlechtes Bild</b>	<ul style="list-style-type: none"> <li>• Haben Sie das korrekte TV-System im Menü Manuelle Einstellung ausgewählt?</li> <li>• Befindet sich Ihr Fernsehgerät oder Ihre Hausantenne nicht zu nahe an Lautsprechern, nicht geerdeten Audio-Geräten oder Leuchtstofflampen usw.?</li> <li>• Berge oder hohe Gebäude können Doppelbilder oder Geisterbilder verursachen. Manchmal können Sie die Bildqualität durch eine Richtungsänderung der Außenantenne verbessern.</li> <li>• Ist das Bild oder VT/TXT nicht zu erkennen? Überprüfen Sie, ob Sie die richtige Frequenz eingestellt haben. Siehe Einstellung, S. 6.</li> <li>• Sind Helligkeit, Schärfe und Kontrast nicht richtig eingestellt? Selektieren Sie Werksvoreinstellung im Konfigurations-Menü, S. 8.</li> </ul>
<b>Kein Bild</b>	<ul style="list-style-type: none"> <li>• Sind die mitgelieferten Kabel richtig verbunden? (ein Antennenkabel an den Flat TV, das andere an Ihren VCR, den VGA Kabel ans Display, den Stromkabel.)</li> <li>• Ist die Kindersicherung ausgeschaltet?</li> <li>• Ist Ihr PC eingeschaltet?</li> <li>• Wenn Sie einen schwarzen Bildschirm sehen und auf der Vorderseite des Fernsehgerätes eine kleine Leuchte, die grün aufleuchtet, bedeutet das, daß der Anzeigemodus nicht unterstützt ist und betreut wird. Schalten Sie Ihre VGA-Quelle in den richtigen Modus.</li> <li>• Ziehen Sie Ihren Fachhändler zu Rate, wenn Sie nur schwache oder schlechte Signale empfangen.</li> </ul>
<b>Digitale Verzerrung</b>	Die niedrige Qualität bestimmter digitaler Bildmaterialien kann die Ursache für die digitale Verzerrung von Bildern sein. In diesem Fall wählen Sie die Option Weich über die Smart Bild Taste auf der Fernbedienung, ohne die PIP-Parameter im Menü Bild manuell zu verändern.
<b>Kein Ton</b>	<ul style="list-style-type: none"> <li>• Keinen Ton bei egal welchem FS-Sender? Überprüfen Sie, ob die Lautstärke nicht auf Minimum eingestellt ist.</li> <li>• Wird der Ton nicht unterbrochen durch die Ton AUS-Taste  ?</li> </ul>
<b>Keine Lösung für Ihr Problem gefunden ?</b>	Schalten Sie Ihr Gerät aus und sofort wieder ein (nur einmal). Versuchen Sie niemals, ein defektes Fernsehgerät selbst zu reparieren. Ziehen Sie Ihre Fachhändler zu Rate oder rufen Sie einen Fernsehtechniker heran.
<b>Menü</b>	Haben Sie das falsche Menü gewählt? Drücken Sie die <b>MENU</b> -Taste, um das Menü zu verlassen.
<b>NEXTVIEW</b>	<p><b>Gelbe Anzeige auf der Vorderseite des Fernsehgeräts, wenn dieses im Bereitschaftsstand steht / Keine NEXTVIEW Informationen:</b> Siehe Sammeln und Aktualisieren der NEXTVIEW, S. 14.</p> <p><b>Falsche Uhrzeit:</b> Der Sender auf Speicherplatz 1 überträgt Ortszeit und Datum nicht richtig. Wähle Umprogrammieren im Menü einstellung und programmieren Sie einen anderen Sender auf Speicherplatz 1.</p>
<b>Fernbedienung</b>	<ul style="list-style-type: none"> <li>• Sollte Ihr Fernsehgerät nicht mehr auf die Fernbedienung reagieren, könnten deren Batterien leer oder der falsche Modus (TV oder andere Peripheriegeräte) angewählt worden sein.</li> <li>• Sie können aber immer noch die <b>MENU/OK</b>- und die <b>-/+</b> Tasten oben an Ihrem Gerät benutzen.</li> </ul>
<b>Bereitschaft</b>	Ihr Fernsehgerät verbraucht Energie im Bereitschaftsstand. Energieverbrauch trägt zur Luft- und Wasserverunreinigung bei. Stromverbrauch: 2 W.
<b>VGA-Bild nicht stabil oder nicht synchronisiert</b>	Überprüfen Sie, ob Sie den richtigen VGA-Modus in Ihrem Computer gewählt haben. Siehe die Bedienungsanleitung, die separat mit Ihrem Bildschirm mitgeliefert wurde.
<b>Verschiedenes</b>	<ul style="list-style-type: none"> <li>• Umgebungstemperatur: + 5~ + 35°C</li> <li>• Wechselstrom: 50/60 Hz - Auto Spannung zwischen 198V und 264V</li> <li>• Stromverbrauch: ungefähr 170 W - Stromverbrauch im Bereitschaftsstand: 1 W</li> <li>• Gewicht (ohne Verpackung): 17,5 kg</li> <li>• Dimensionen (Breite x Höhe x Tiefe): 891x489x110</li> </ul>