

## 15"/ 19"/ 20"/ 22" Digital HD-Ready LCD TV



Das Gerät kann von der oben gezeigten Abbildung abweichen.

### **Haben Sie noch Fragen? Benötigen Sie Hilfe?**

Dieses Handbuch hilft Ihnen, sich mit Ihrem neuen Gerät vertraut zu machen.

Wenn Sie weitere Fragen haben,  
rufen Sie uns unter der Nummer an,  
die Sie auf der Beilage mit diesem  
Symbol finden:



Oder besuchen Sie uns im  
Internet unter  
[www.polaroid.com/support](http://www.polaroid.com/support).



Dieses TV-Gerät arbeitet mit der HDMI™-Technologie (High-Definition Multimedia Interface). HDMI, das HDMI-Logo und High-Definition Multimedia Interface sind Marken oder eingetragene Marken von HDMI Licensing LLC.



Dieses Zeichen bedeutet, dass das Produkt nicht über den regulären Hausmüll entsorgt werden darf. Recycling und getrennte Entsorgung dieser Produkte liegt in Ihrer Zuständigkeit. Bitte geben Sie den o.g. Müll an einer dafür vorgesehenen Annahmestelle für Elektroaltgeräte ab. Um zu erfahren, wo sich die nächstgelegene Annahmestelle für Elektroaltgeräte befindet, wenden Sie sich bitte an Ihre Gemeindeverwaltung oder an den zuständigen Müllentsorgungsbetrieb.

## WARNHINWEISE UND SICHERHEITSVORKEHRUNGEN

Um Verletzungen vorzubeugen, sind die folgenden Sicherheits- und Vorsichtshinweise bei der Installation, Nutzung, Reparatur und Wartung dieses Geräts zu beachten. Lesen Sie vor der Inbetriebnahme dieses Geräts dieses Handbuch vollständig durch und bewahren Sie es für spätere Fragen gut auf.



**WARNING**

Dieses Symbol soll den Anwender vor der Gefahr eines elektrischen Schlags warnen. Dieses Gerät darf ausschließlich von qualifiziertem Fachpersonal repariert werden.



**CAUTION**

Dieses Symbol soll den Anwender auf wichtige Betriebs- und Wartungsanweisungen in der Dokumentation des Geräts aufmerksam machen.



Das Gerät vor Nässe und Feuchtigkeit schützen, um der Brandgefahr und der Gefahr eines elektrischen Schlags vorzubeugen.

- UM DER GEFAHR EINES ELEKTRISCHEN SCHLAGS VORZUBEUGEN.
- DIE ABDECKUNG (BZW. DIE RÜCKWAND) NICHT ABNEHMEN.
- ENTHÄLT KEINE TEILE, DIE VOM ANWENDER REPARIERT WERDEN KÖNNEN.
- REPARATUREN NUR VON QUALIFIZIERTEM FACHPERSONAL DURCHFÜHREN LASSEN.



Die Betätigung von Reglern sowie das Vornehmen von Einstellungen oder Maßnahmen, die nicht in diesem Dokument beschrieben werden, kann zur Emission gesundheitsschädlicher Strahlung führen.

### Wichtige Sicherheitshinweise



Dieses Symbol weist auf mögliche Gefahren hin.



Dieses Symbol weist auf Maßnahmen hin, die zu unterlassen sind.



Dieses Symbol weist auf Maßnahmen hin, die durchgeführt werden müssen.



▪ Stellen Sie das Gerät nicht auf unebene oder instabile Rollwagen, Ständer, Tische, Regalböden usw. Das Gerät könnte herunterfallen und dabei Kinder oder Erwachsene ernsthaft verletzen und selbst schwer beschädigt werden.



▪ Verwenden Sie nur vom Hersteller empfohlene Rollwagen oder Ständer. Das Gerät und die empfohlenen Rollwagen bzw. Ständer sollten sorgsam behandelt werden. Durch abruptes Bremsen, Gewalteinwirkung und unebene Flächen kann das Gerät bzw. der Rollwagen oder der Ständer kippen.



▪ Den Schutzkontaktstecker nicht manipulieren. Der Erdleiterkontakt hat eine wichtige Schutzfunktion. Wenn keine Erdung vorhanden ist, besteht eine erhöhte Gefahr von Beschädigungen des Geräts.



▪ Wenn der Stecker nicht in die Steckdose passt, wenden Sie sich an einen Elektriker, damit dieser eine geerdete Schuko-Steckdose installiert.



▪ Betreiben Sie das Gerät immer mit einer Stromquelle, die den Angaben auf dem Serien-/ Typenschild auf der Geräterückseite entspricht.



▪ Achten Sie darauf, die Nennlast von Steckdosen und Verlängerungskabeln nicht zu überschreiten.



- Verwenden und behandeln Sie das Netzkabel sorgsam. Stellen Sie keine schweren Gegenstände auf das Netzkabel.



- Ziehen Sie nicht am Netzkabel. Berühren Sie das Netzkabel nicht mit feuchten Händen.
- Berühren Sie das Netzkabel oder das Antennenkabel bei Gewitter nicht.



- Ziehen Sie den Netzstecker aus der Steckdose, wenn das Gerät längere Zeit außer Betrieb genommen werden soll.



- Das Gerät darf nicht in der Nähe von Wasser aufgestellt, gehandhabt oder verwendet werden.
- Achten Sie darauf, das Gerät niemals Flüssigkeiten, Regenwasser oder Feuchtigkeit auszusetzen. Wenden Sie sich an den Kundendienst, wenn Flüssigkeit oder Feuchtigkeit in das Gerät eingedrungen ist.

- Setzen Sie das Gerät keinen extremen Temperaturen oder direktem Sonnenlicht aus, damit sich das Gerät nicht überhitzt und beschädigt wird.

- Stellen Sie das Gerät nicht in der Nähe von Wärmequellen auf, wie z.B. Heizkörpern, Öfen oder anderen Geräten, die Wärme erzeugen können.

- Versuchen Sie nicht, das Gerät selbst zu reparieren.

- Wenn die Abdeckungen geöffnet und entfernt werden, sind Sie möglicherweise der Gefahr eines Stromschlags oder anderen Gefahren ausgesetzt. Zudem erlischt dadurch u. U. die Garantie. Lassen Sie Reparaturen ausschließlich von qualifiziertem Fachpersonal durchführen.

- Stellen Sie keine Gegenstände auf das Gerät, lassen Sie keine Gegenstände auf das Gerät fallen.

- Stecken Sie keine Gegenstände in die Lüftungsöffnungen des Geräts. Durch das Einführen von Metallgegenständen oder brennbaren Gegenständen können u. U. Brände oder Stromschläge ausgelöst werden.

- Stellen Sie das Gerät nicht auf unebene oder instabile Rollwagen, Ständer, Tische, Regalböden usw. Das Gerät könnte herunterfallen und dabei Kinder oder Erwachsene ernsthaft verletzen und selbst schwer beschädigt werden. Stellen Sie das Gerät immer auf dem Fußboden oder auf einem für das Gewicht des Geräts ausreichend widerstandsfähigen, ebenen, stabilen und tragfähigen Untergrund auf.

- Achten Sie darauf, dass keine Lüftungsöffnungen blockiert werden. Lassen Sie um das Gerät herum ausreichend Platz frei. Stellen Sie das Gerät niemals: auf ein Bett, ein Sofa, einen Teppich oder auf ähnliche Unterlagen, zu nahe an Vorhängen/Gardinen/Wänden, in ein Bücherregal, einen Einbauschränk oder in ähnliche Möbel, wo keine ausreichende Lüftung vorhanden ist.



- Trennen Sie bei Gewitter oder bei längerer Nichtbenutzung des Geräts den Netzstecker des Geräts von der Netzsteckdose.



- Lassen Sie Reparaturen ausschließlich von qualifiziertem Fachpersonal durchführen. Eine Reparatur ist erforderlich, wenn das Gerät auf irgendeine Weise beschädigt wurde, wie z. B. eine Beschädigung des Netzkabels oder des Netzsteckers, oder wenn das Gerät einer Flüssigkeit ausgesetzt wurde, Gegenstände auf das Gerät gefallen sind, das Gerät Regenwasser oder Feuchtigkeit ausgesetzt wurde, nicht ordnungsgemäß funktioniert oder heruntergefallen ist.



- Ziehen Sie vor dem Reinigen des Geräts immer den Netzstecker aus der Steckdose.



- Das Gerät darf nicht mit Flüssigreinigern oder Reinigungssprays behandelt werden. Reinigen Sie das Gerät nur mit einem weichen, trockenen Tuch.



- Verwenden Sie nur vom Hersteller genehmigtes Verbindungsmaterial und Zubehör.

## Sicherheitshinweise zu Außenantennen

Wenn eine Außenantenne angeschlossen wird, sind folgende Vorsichtshinweise zu beachten:



- Außenantennen dürfen nicht an Standorten angebracht werden, wo sie mit Starkstromleitungen oder anderen elektrischen Leitungen in Berührung kommen könnten.
- Bei der Anbringung einer Außenantennenanlage ist äußerst umsichtig vorzugehen, um die Berührung von Stromleitungen zu vermeiden. Das Berühren von Stromleitungen ist lebensgefährlich und ist unter allen Umständen zu verhindern.

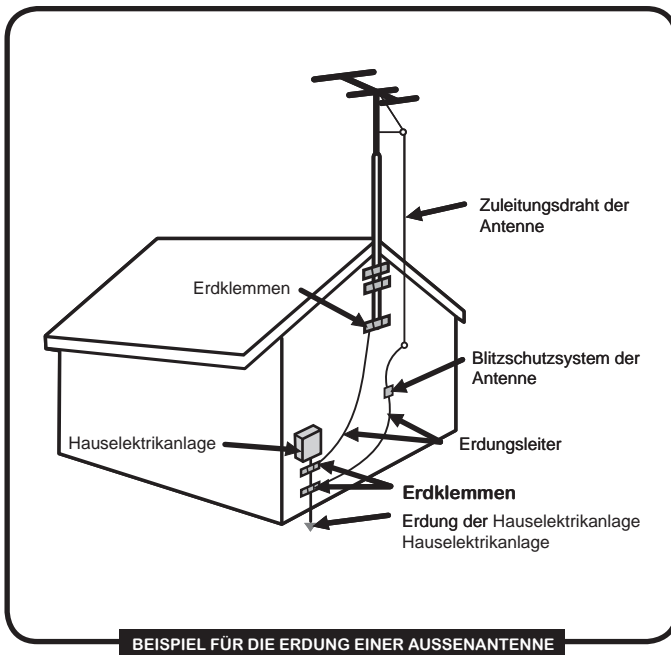

# INHALT

## WARNHINWEISE UND SICHERHEITSVORKEHRUNGEN

Wichtige Sicherheitshinweise .....	1
Sicherheitshinweise zu Antennen .....	3

## EINFÜHRUNG IN DAS LCD-TV-Gerät

Wichtige Funktionen .....	5
Verpackungsinhalt .....	6
Aufstellen des LCD-TV-Geräts .....	7
Ihr LCD-TV-Gerät.....	9
Ihre Fernbedienung .....	11

## INSTALLIEREN DES LCD-TV-GERÄTS

Anschließen an das Kabelfernsehen / Anschließen einer Antenne .....	13
Anschließen zusätzlicher audiovisueller Geräte	
Anschließen einer CI-Karte (Common Interface) .....	18
Anschließen eines audiovisuellen Geräts mit Composite-Anschluss .....	19
Anschließen eines audiovisuellen Geräts mit S-VIDEO-Anschluss.....	20
Anschließen eines audiovisuellen Geräts mit YPbPr-Anschluss .....	21
Anschließen eines audiovisuellen Geräts mit SCART-Anschluss.....	22
Anschließen eines audiovisuellen Geräts mit HDMI-Anschluss .....	23
Anschließen eines audiovisuellen Geräts mit DVI-Anschluss.....	24
Anschließen eines PC.....	25
Anschließen eines Audioempfängers .....	26

## VERWENDEN DER FUNKTIONEN

Bedienen des Menüs .....	27
Anpassen der BILD-Einstellungen.....	30
Anpassen der TON-Einstellungen .....	33
Anpassen der ZEIT-Einstellungen .....	34
Anpassen der OPTION-Einstellungen .....	35
Anpassen der KANAL-Einstellungen.....	36
Anpassen der SPERRE-Einstellungen .....	38..

## FEHLERSUCHE

.....	40
-------	----

## TECHNISCHE DATEN

.....	41
-------	----

# EINFÜHRUNG IN DAS LCD-TV-Gerät

## Wichtige Funktionen

---

### Verschiedene Audio-/Video-Anschlüsse für externe Geräte

- 1 Composite-Video-Eingang
- 1 S-VIDEO-Anschluss
- 1 SCART-Eingang
- 1 Satz Component-Video-Eingänge
- 1 VGA-Anschluss
- 1 VGA LINE IN-Anschluss
- 1 HDMI-Eingang
- 1 Satz Audio (L/R)-Ausgänge für Composite C-VIDEO/S-VIDEO
- 1 Koaxial-Audio-Ausgang
- 1 Kopfhöreranschluss

### High Definition Multimedia Interface (HDMI)

- High Definition Multimedia Interface (HDMI) ist eine kleine, benutzerfreundliche Schnittstelle, die bis zu 5 Gbit/s an kombinierten Video- und Audiosignalen über ein einziges Kabel übertragen kann. Dieses System beseitigt die durch Verwendung mehrerer Kabel bedingten Kosten und Komplikationen, wie dies den meisten gegenwärtigen audiovisuellen Systemen der Fall ist.

### HDTV-Component-Video-Eingänge

- Bietet die beste Videoqualität für DVD- und digitale Set-Top-Box-Anschlüsse (480p/576i/576P, HD1080i, 720p).

### 3D digitale Rauschunterdrückung

- Diese Funktion unterdrückt das Bildrauschen digital und erzeugt so eine bessere Bildqualität.

### Filmmoduserkennung

- Diese Funktion erkennt Inhalte von abgetastetem Filmmaterial und stellt den Zeilensprung entsprechend ein, um eine natürlichere und deutlichere Darstellung der bewegenden Bilder zu erzielen.

## Verpackungsinhalt

Kontrollieren Sie, ob alle im Folgenden genannten Teile vorhanden sind.

- LCD TV



- Fernbedienung /  
2 AAA-Batterien

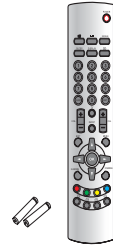

- Videokabel



- Component Cable

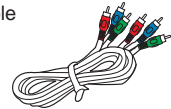

- Netzkabel



- Audiokabel

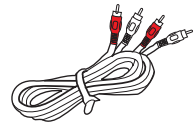

Der Typ des Netzkabels kann je nach national gebräuchlichen Standards abweichen.

- Kurzanleitung

- Bedienungsanleitung

- Garantiekarte

Sie benötigen nur diese Teile, um das LCD-TV-Gerät in der Grundkonfiguration aufzustellen und zu nutzen.



Kontrollieren Sie, ob alle im Folgenden genannten Teile vorhanden sind. Sollten irgendwelche Teile fehlen, bringen Sie das Produkt bitte dem Händler zurück, bei dem Sie es gekauft haben.



## Aufstellen des LCD-TV-Geräts

### Installieren des TV-Standfußes

Beachten Sie beim Installieren des TV-Standfußes die folgenden Anweisungen:

- 1 Öffnen Sie die Verpackung und überprüfen Sie, ob darin alle benötigten Teile enthalten sind. Verpackungsinhalt:



LCD-TV-Gerät



Standfuß

- 2 Bedecken Sie eine ebene, stabile Unterlage mit einem weichen Tuch. Legen Sie das LCD-TV-Gerät mit der Vorderseite nach unten auf das Tuch. Befestigen Sie den Standfuß wie dargestellt an der Unterseite des LCD-TV-Geräts:

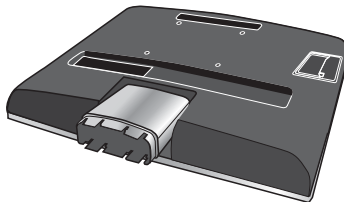

- 3 Drücken Sie den Standfuß dann in die entsprechende Aufnahme am LCD-TV-Gerät.

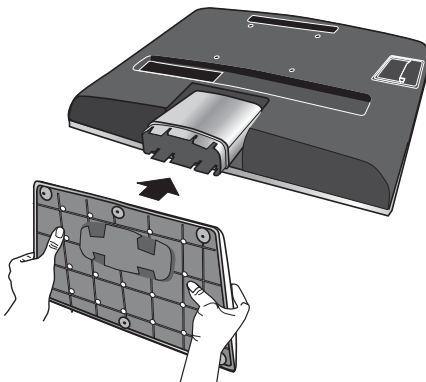

Einstellen des TV-Geräts

- 1 Schließen Sie das VHF/UHF-Signal mit dem beiliegenden Antennenkabel ANT-Anschluss des LCD-TV-Geräts an-(siehe Seite 15-18)
- 2 Schließen Sie das Netzkabel an der Rückseite des Fernsehgeräts an und stecken Sie den Netzstecker in eine Netzsteckdose.
- 3 Legen Sie die beiden mitgelieferten Batterien in die Fernbedienung ein.

**Schritt 1** Schieben Sie zum Öffnen des Batteriefachs den Deckel auf der Rückseite der Fernbedienung nach oben.

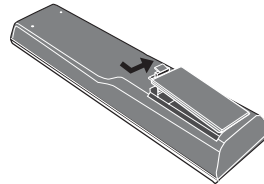

**Schritt 2** Setzen Sie zwei AAA-Batterien ein. Achten Sie auf die korrekte Polung der Batterien im Batteriefach (siehe Aufschrift (+) und (-)). Schieben Sie den Deckel wieder zurück.

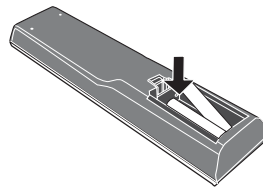

**!** Verwenden Sie für die Fernbedienung keine ätzenden Reiniger (wie z.B. Porzellan-, Edelstahl-, Toiletten- oder Ofenreiniger usw.), damit diese nicht beschädigt wird.

- 4 Anschließen sonstiger externer audiovisueller Geräte (siehe Seite 19-25).

**Reichweite**

Die Fernbedienung kann in bis zu 5 m Entfernung zum LCD TV-Gerät benuezt werden, wenn wenn man sie gezielt auf das Gerät richtet.



## LCD-TV-Gerät

Frontansicht, Seitenansicht links und Bedienelemente

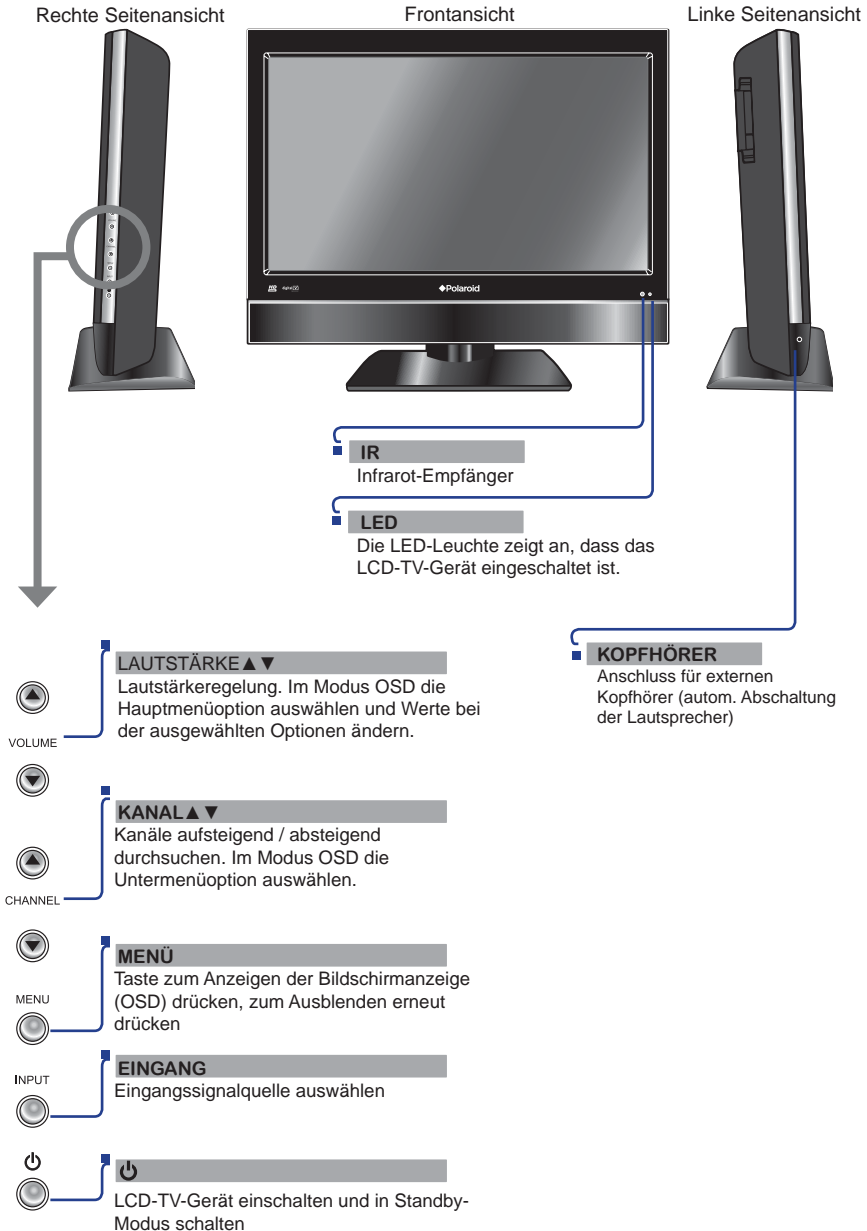



**KOAXIAL**

Anschluss an den Audioanschluss am digitalen/standardmäßigen 5.1 Audiosystem.

**S-VIDEO/VIDEO/AUDIO(L/R) IN**

Anschluss an die S-Video/Composite VIDEO- und AUDIO(L/R)-Ausgänge an externen Videogeräten. (S-VIDEO und Video verfügen über einen gängigen Audioeingang.)

**HDMI EING.**

Anschluss an alle digitalen Audio-/Videogeräte mit HDMI-Anschluss.

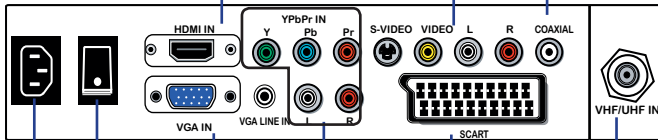

**STROMNETZ**

Anschluss des Netzkabels.

**EIN-/AUS-SCHALTER**

LCD-TV-Gerät ein- und ausschalten.

**VGA EING./ VGA LINE EING.**

Anschluss für PC oder andere audiovisuelle Geräte mit VGA- und AUDIO-Ausgängen.

**YPbPr EING.**

Anschluss für DVD-Player, digitale Set-Top-Box oder andere audiovisuelle Geräte mit Component-Video- und -Audio-Ausgängen (YPbPr).

**SCART-EING.**



Anschluss an externe Geräte mit Scart-Anschluss. Dieser Scart-Anschluss ermöglicht die CVBS/YC/RGB-Eingabe von einem externen Gerät zur Wiedergabe am TV sowie die Audioabgabe und CVBS auf ein externes Gerät.

**VHF/UHF-EING.**

Zum Anschluss des RF-Eingangs der VHF/UHF-Antenne oder des Kabels für den Empfang von High/Standard Definition Television.

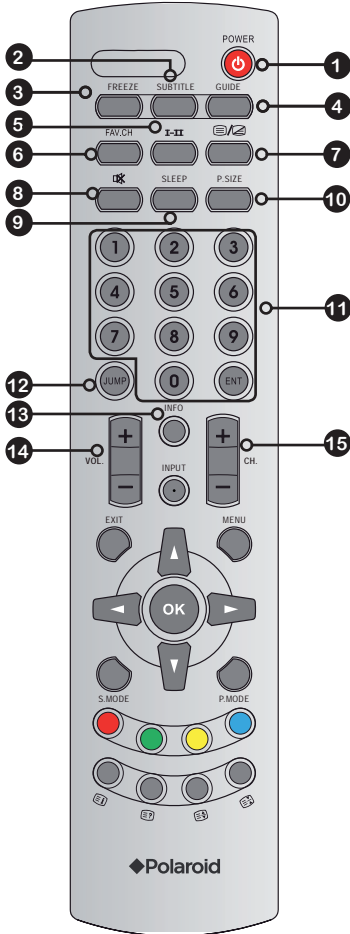
## Fernbedienung



- |    |   |  |
|----|---|--|
| 1  | <b>EIN/AUS</b>  | LCD-TV-Gerät ein- und ausschalten.   |
| 2  | <b>UNTERTITELUNG</b>  | TV-Untertitel im DTV-Modus durchlaufen.  |
| 3  | <b>STANDBILD</b>  | <b>STANDBILD</b> drücken, um das aktuelle Bild anzuhalten, erneut drücken, um fortzufahren.  |
| 4  | <b>VORSCHAU</b>   | Programmvorschau im TV-Modus am Bildschirm anzeigen. Erneut drücken, um <b>VORSCHAU</b> abzuschalten.                                    |
| 5  | <b>I-II</b>   | Tonoptionen des Fernsehgeräts sequenziell umschalten (NICAM) : MONO/STEREO   |
| 6  | <b>FAV.CH</b>   | <b>FAV.CH</b> drücken, um Lieblingskanäle anzuzeigen.  |
| 7  |  | Teletext-Funktion ein- und ausschalten.  |
| 8  |  | Tonwiedergabe des LCD-TV-Geräts stummschalten und wieder aktivieren.   |
| 9  | <b>SCHLAFEN</b>   | Abschaltzeit des LCD-TV-Geräts sequenziell umschalten.   |
| 10 | <b>B.FORMAT</b>   | Wide-Mode-Einstellungen sequenziell umschalten: Panorama/Auto/4:3/16:9/ZOOM1/ZOOM2   |
| 11 | <b>0-9/ENT</b>  | Eine Ziffer drücken, um einen Kanal zu wählen. Anschließend den Kanal mit ENT aktivieren oder Kanal aktiviert sich in 3 Sekunden selbst. |
| 12 | <b>SPRUNG</b>   | Zwischen aktuellem Kanal und den vorherigen Kanälen hin- und herschalten.  |
| 13 | <b>INFO</b>   | Taste einmal drücken, um verschiedene Informationen anzuzeigen, wie derzeitiger Kanal und Eingangssignalquelle.                          |
| 14 | <b>LAUTST.+</b>   | Lautstärkeregelung.  |
| 15 | <b>CH.+</b>   | Kanäle aufsteigend / absteigend durchsuchen.   |

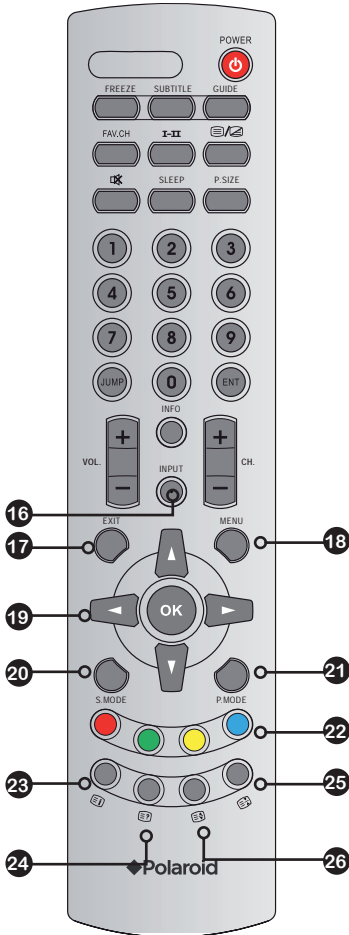

- 16 EINGANG** EINGANG drücken, um Signalquellenliste anzuzeigen; mit ▲▼ das an den Videoeingängen des LCD-TV-Geräts angeschlossene Gerät wählen: DTV/TV/VIDEO1 (AV)/VIDEO2 (S-VIDEO)/VIDEO3 (YPbPr)/VIDEO4 (SCART)/VIDEO5 (HDMI)/COMPUTER (VGA)

---

- 17 ENDE** Bildschirmanzeigemenü (OSD) beenden.

---

- 18 MENÜ** Bildschirmanzeigemenü (OSD) anzeigen.

---

- 19 ▲▶▶◀ OK** OSD-Optionen sequenziell umschalten und einzelne Menüeinträge auswählen. OK bestätigt Optionseinstellungen.

---

- 20 T.-MODUS** Klangeffekte wählen: SURROUND/USER/STANDARD/MUSIK/ROCK/LIVE

---

- 21 B.-MODUS** Bildmodus wählen: USER/DYNAMIK/STANDARD/MILD.

---

- 22**  Die entsprechende Farbe drücken, um direkt auf die Farbseite zuzugreifen.

---

- 23**  Im TELETEXT-Modus Hauptindex anzeigen.

---

- 24**  Im TELETEXT-Modus ausgeblendete Informationen wie etwa die Lösung bei einem Quiz anzeigen.

---

- 25**  Im TELETEXT-Modus eine Textstelle aus mehrseitigem Eintrag festhalten.

---

- 26**  Im TELETEXT-Modus zur besseren Lesbarkeit obere Hälfte, untere Hälfte oder gesamte Seite anzeigen.



**Reichweite:**

Die Fernbedienung funktioniert bis 5 m Entfernung vom LCD-TV-Gerät, wenn sie direkt auf den Empfänger gerichtet wird.

# EINGANG

Beachten Sie die Bedienungsanleitung der externen Geräte.  
Achten Sie beim Anschluss externer Geräte darauf, die Geräte erst dann an das Stromnetz anzuschließen, nachdem alle anderen Anschlüsse angebracht sind.

## Anschließen an das Kabelfernsehen / Anschließen einer Antenne

### Antennenanschluss

Die Anforderungen an Antennen für einen guten Fernsehempfang in Farbe sind höher als für Schwarzweiß-Empfang. Daher wird eine hochwertige Außenantenne dringend empfohlen. Im Folgenden wird kurz erläutert, welche Anschlüsse zu den verschiedenen Antennensystemen gehören.

- Bei einem 75-Ohm-Anschluss handelt es sich im Allgemeinen um ein rundes Kabel (nicht im Lieferumfang) mit ICE-Ohm-Stecker, der problemlos ohne Werkzeug am Kabelende angebracht werden kann.

IEC-Stecker



75-Ohm-Koaxialkabel (rund)

- Bei einem 300-Ohm-Anschluss handelt es sich im Allgemeinen um zweiadriges Flachbandkabel (nicht im Lieferumfang enthalten), das mithilfe eines Adapters (300 - 75 Ohm; nicht im Lieferumfang enthalten) an einem 75-Ohm-Anschluss angeschlossen werden kann.



300-Ohm-Flachbandkabel (zweiadrig)

Verwenden Sie zum Anschluss einer Außenantenne eine der in den folgenden beiden Schaubildern dargestellten Optionen.

A: Zeigt, wie eine kombinierte VHF/UHF-Außenantenne zu verwenden ist.

B: Zeigt, wie eine separate VHF- und/oder UHF-Außenantenne zu verwenden ist.

### A. Kombinierte VHF/UHF-Antenne

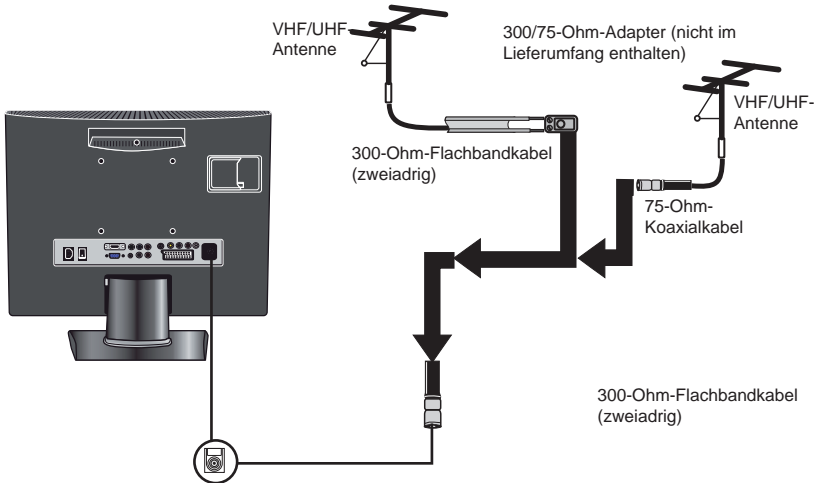

### B. Separate VHF- und/oder UHF-Antenne

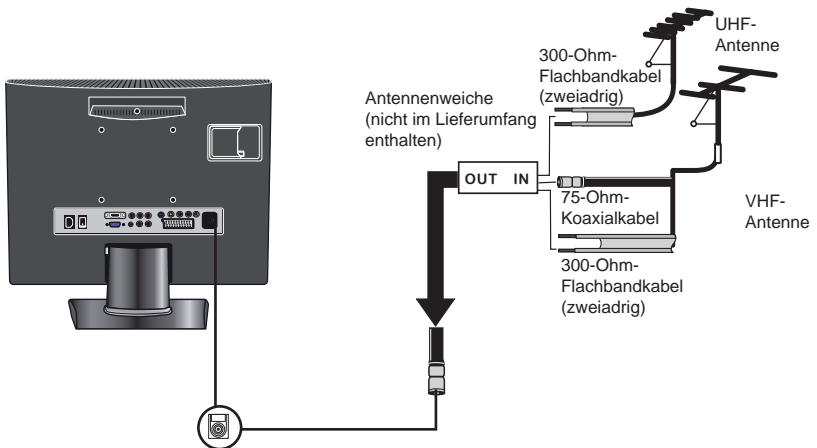



Kabelfernsehanschluss (CATV)

DEUTSCH

- Der Anschluss erfolgt einfach über den 75-Ohm-Koaxkabelanschluss des Geräts. Schließen Sie das 75-Ohm-Koaxialkabel an den Anschluss ANT. des Geräts an.
- Einige Kabelfernsehgesellschaften bieten zusätzliche Pay-TV-Kanäle an. Da das Signal dieser zusätzlichen Pay-TV-Kanäle verschlüsselt ist, erhält der Kunde vom Kabelfernsehanbieter im Allgemeinen eine Kabel-Set-Top-Box / einen Decoder.

Die Set-Top-Box / der Decoder ist für die korrekte Wiedergabe verschlüsselter Kanäle erforderlich. (Stellen Sie das Fernsehgerät auf Kanal 3 oder 4 ein. Normalerweise wird einer dieser Kanäle genutzt. Wenn die erforderliche Kanalangabe fehlt, wenden Sie sich an Ihren Kabelfernsehanbieter.) Detaillierte Anweisungen zur Installation des Kabelfernsehens erhalten Sie von Ihrem Kabelfernsehanbieter. Eine Anschlussmöglichkeit für die von Ihrem Kabelfernsehanbieter bereitgestellte Set-Top-Box / den Decoder zeigt das folgende Schaubild.

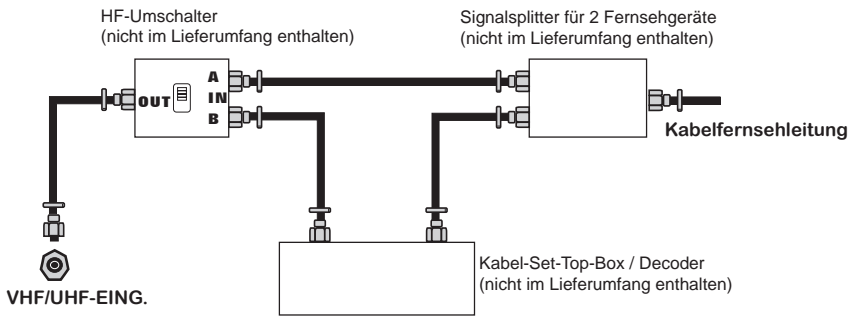

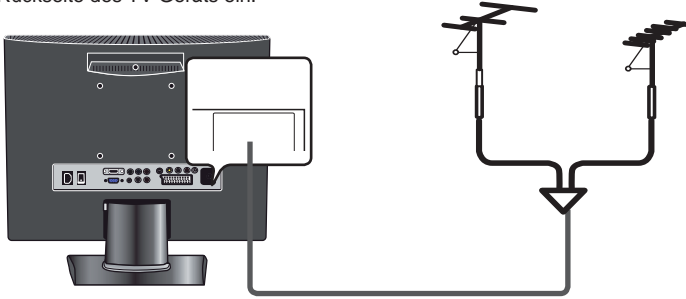

- ! ■ Ein HF-Umschalter (nicht im Lieferumfang enthalten) ist erforderlich, da zwei Eingänge (A und B) benötigt werden. Zur Wiedergabe unverschlüsselter Kanäle über die Fernsehkanalwahltasten muss der HF-Umschalter in Stellung A gebracht werden.
- Zur Wiedergabe verschlüsselter Kanäle über Kabel-Set-Top-Box / Decoder und die Kanalwahltasten der Set-Top-Box muss der HF-Umschalter in Stellung B gebracht werden.

- 1 Schließen Sie das Netzkabel an der Rückseite des Fernsehgeräts an und stecken Sie den Netzstecker in eine Netzsteckdose. Schalten Sie den EIN-/AUS-SCHALTER an der Rückseite des TV-Geräts ein.



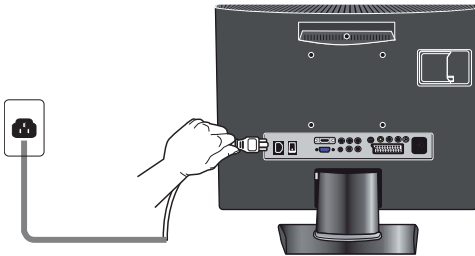

- 2 Schließen Sie das Netzkabel an der Rückseite des Fernsehgeräts an und stecken Sie den Netzstecker in eine Netzsteckdose. Schalten Sie den EIN-/AUS-SCHALTER an der Rückseite des TV-Geräts ein.



- 3 Drücken Sie die  Taste auf der Fernbedienung, um das LCD-TV-Gerät einzuschalten.



Trennen Sie das LCD-TV-Gerät immer von der Netzsteckdose, wenn das Gerät längere Zeit außer Betrieb genommen werden soll. Der EIN-/AUS-SCHALTER auf dem Bedienfeld dient nur dazu, das LCD-TV-Gerät in den Standby-Modus zu schalten. Mit ihm wird das Gerät nicht vom Stromnetz getrennt. Um das Gerät vollständig vom Stromnetz zu trennen, ziehen Sie den Netzstecker aus der Steckdose oder schalten Sie den NETZSCHALTER aus.

- 4 Drücken Sie die Taste  auf der Fernbedienung, um die Signalquellenliste anzuzeigen. Mit den Tasten   wählen Sie die Option DTV/TV, anschließend drücken Sie **OK**.

- 5 Wenn Sie das TV-Gerät zum ersten Mal einschalten, erscheint das Menü für die Grundeinstellung am Bildschirm.



- 6 Drücken Sie die Taste ▼, um die **Bediensprache** zu wählen, und wählen Sie die im Menü angezeigte Sprache mit den Tasten ◀▶.
- 7 Drücken Sie die Taste ▼, um das **Land** zu wählen, und wählen Sie das im Menü angezeigte Land mit den Tasten ◀▶.
- 8 Drücken Sie die Taste ▼, um **Autom. Einstellung** zu wählen, und drücken Sie dann **OK**.



- 9 Nach dem automatischen Kanalsuchlauf können Sie die vorgegebene Kanalsortierung mit "Programmsortierung bearbeiten"  im Abschnitt KANAL des Hauptmenü bearbeiten.

Anschließen der CI-Karte (Common Interface)

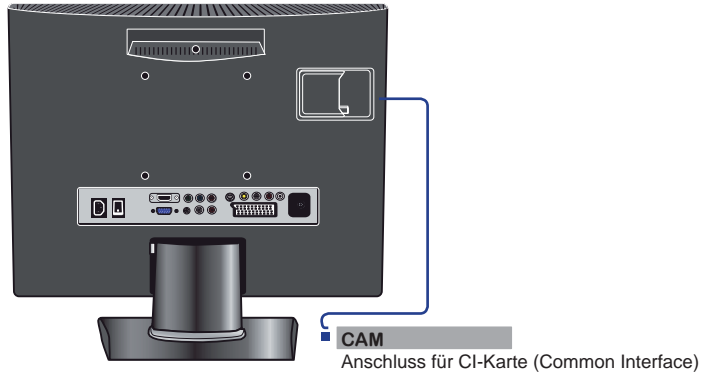

**1** Empfangen verschlüsselter Programme (Bezahlfernsehen) im digitalen TV-Modus.

■ **EINSTECKEN EINER CI-KARTE**

Stecken Sie die CI-Karte bis zum Einrasten in Pfeilrichtung in den Steckplatz.

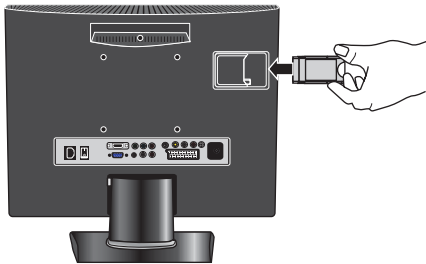

■ **ENTNEHMEN EINER CI-KARTE**

Ziehen Sie die CI-Karte nicht einfach aus dem Steckplatz. Drücken Sie hierzu die Taste **EJECT**, wie die in der Abbildung gezeigt.

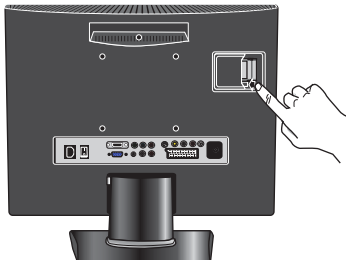

Diese Funktion ermöglicht den Empfang verschlüsselter Programme (Bezahlfernsehen) auf einigen Kanälen. Ohne das CI-Modul ist der Empfang der verfügbaren digitalen/analoge

**2** Programmen auf einigen Kanälen möglich.  
Schalten Sie das LCD-TV-Gerät ein. Drücken Sie die Taste **MENÜ** auf der Fernbedienung, um das Hauptmenü aufzurufen, und wählen Sie mit den Tasten **◀▶** die Option **DTV**.

## Anschließen eines audiovisuellen Geräts mit Composite-Anschluss

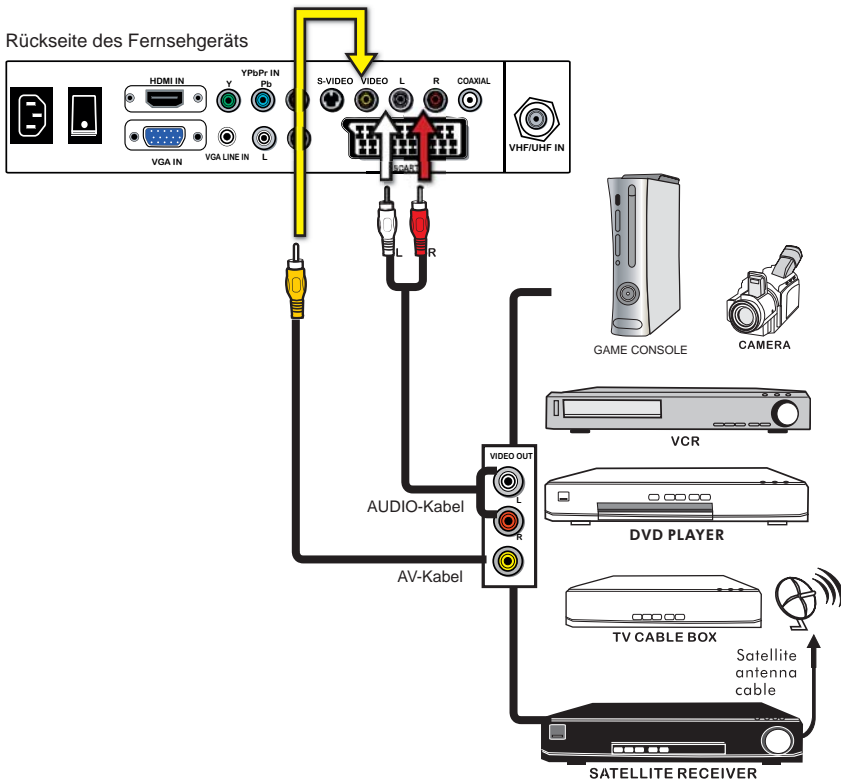



- 1 Verbinden Sie die Composite-Video-/Audioanschlüsse des externen audiovisuellen Geräts über ein Composite-Kabel mit den VIDEO EING.-Anschlüssen des LCD-TV-Geräts.
- 2 Schließen Sie alle Netzkabel an, bevor Sie den Ein/Aus-Schalter des LCD-TV-Geräts oder anderer angeschlossener Geräte einschalten.
- 3 Drücken Sie zum Einschalten des LCD-TV-Geräts die Taste  auf der Fernbedienung.
- 4 Drücken Sie zur Wiedergabe des audiovisuellen Geräts mit Component-Eingang die Taste **EINGANG** auf der Fernbedienung und wählen Sie **VIDEO1(AV)** aus.

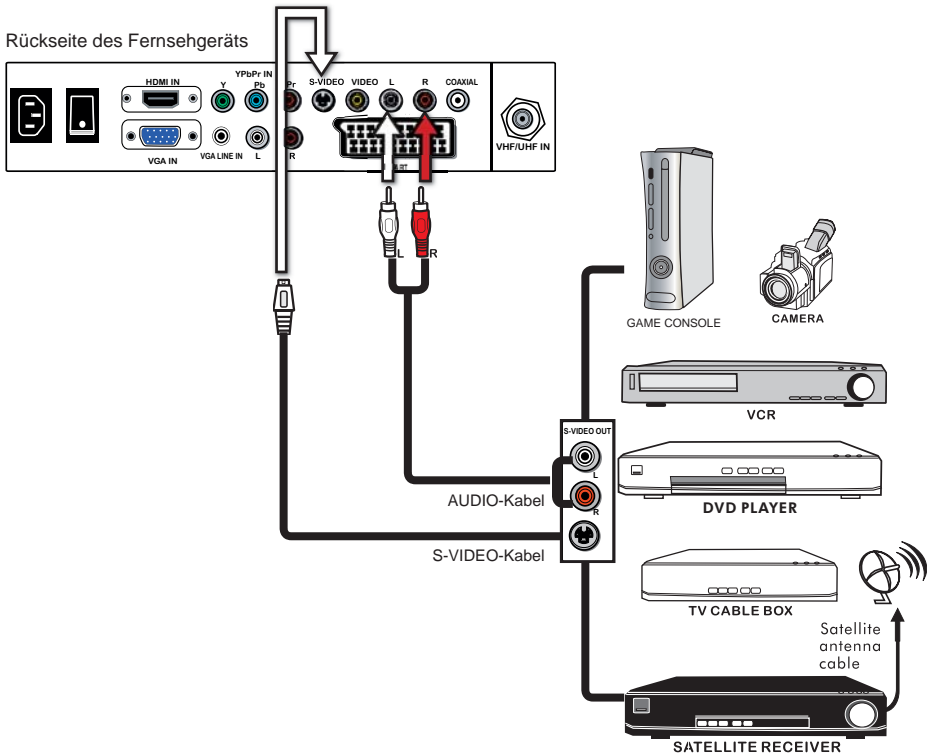

Nicht an alle audiovisuellen Geräte kann ein Fernsehgerät angeschlossen werden. Beachten Sie zu Fragen der Kompatibilität die Bedienungsanleitung des betreffenden audiovisuellen Geräts.

## Anschließen eines audiovisuellen Geräts mit S-Video-Anschluss



- 1 Verbinden Sie die Audio-Ausgangsanschlüsse des externen audiovisuellen Geräts über ein Audiokabel mit den Audioeingängen des LCD-TV-Geräts. Verbinden Sie den S-Video-Ausgangsanschluss des externen audiovisuellen Geräts über ein S-Videokabel mit dem S-Video IN-Eingangsanschluss des LCD-TV-Geräts.
- 2 Schließen Sie alle Netzquellen an, bevor Sie den Ein/Aus-Schalter des LCD-TV-Geräts oder anderer angeschlossener Geräte einschalten.
- 3 Drücken Sie zum Einschalten des LCD-TV-Geräts die Taste  auf der Fernbedienung.
- 4 Drücken Sie zur Wiedergabe des audiovisuellen Geräts mit Component-Eingang die Taste **EINGANG** auf der Fernbedienung und wählen Sie **VIDEO2 (S-VIDEO)** aus.

## Anschließen eines audiovisuellen Geräts mit Component-Anschluss (YPbPr)

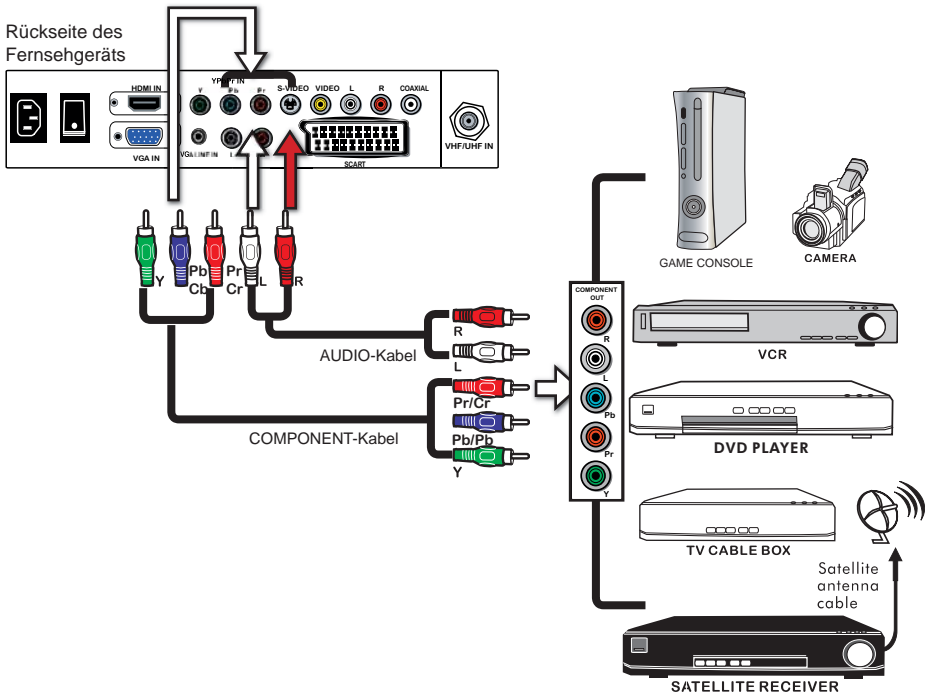

**!** Nicht an alle audiovisuellen Geräte kann ein Fernsehgerät angeschlossen werden. Beachten Sie zu Fragen der Kompatibilität die Bedienungsanleitung des betreffenden audiovisuellen Geräts.

- 1** Verwenden Sie für die Verbindung der Component-Ausgänge des externen audiovisuellen Geräts mit den YPbPr Eingängen des LCD-TV-Geräts ein Component-Kabel. Verwenden Sie für die Verbindung der Component-Audioanschlüsse des externen audiovisuellen Geräts mit den Audioeingangsanschlüssen des LCD-TV-Geräts ein Audiokabel.
- 2** Schließen Sie alle Netzquellen an, bevor Sie den Ein/Aus-Schalter des LCD-TV-Geräts oder anderer angeschlossener Geräte einschalten.
- 3** Drücken Sie zum Einschalten des LCD-TV-Geräts die Taste  auf der Fernbedienung.
- 4** Drücken Sie zur Wiedergabe des audiovisuellen Geräts mit Component-Eingang die Taste **EINGANG** auf der Fernbedienung und wählen Sie **VIDEO3(YPbPr)**.

**!** Die Component-Video-Anschlüsse einiger Geräte sind mit der Bezeichnung YPbPr oder YCbCr versehen. Erläuterungen zu Component-Video finden Sie in der Bedienungsanleitung des betreffenden audiovisuellen Geräts.

DEUTSCH

## Anschließen eines audiovisuellen Geräts mit SCART-Anschluss

Rückseite des  
Fernsehgeräts

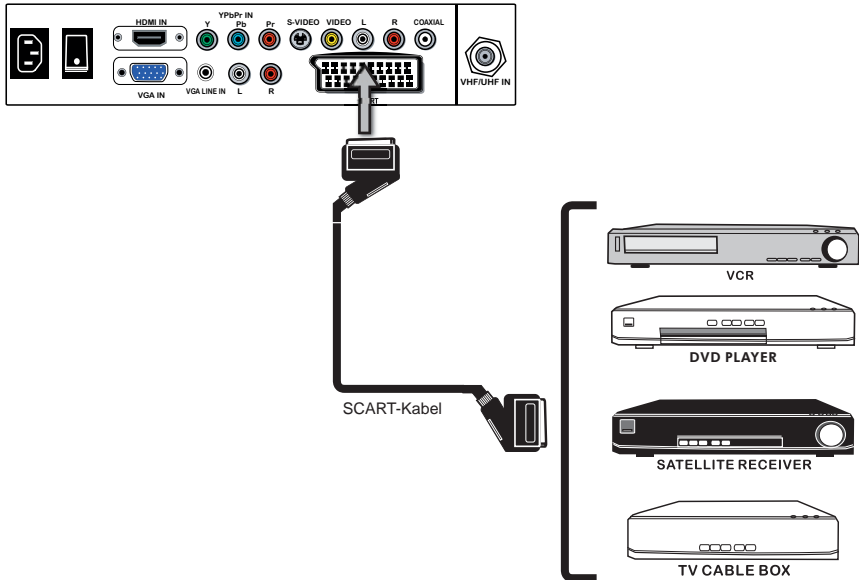



- 1 Verbinden Sie den SCART-Anschluss des externen audiovisuellen Geräts über ein SCART-Kabel mit dem SCART IN-Anschluss des LCD TV-Geräts.
- 2 Schließen Sie alle Netzquellen an, bevor Sie den Ein/Aus-Schalter des LCD-TV-Geräts oder anderer angeschlossener Geräte einschalten.
- 3 Drücken Sie zum Einschalten des LCD-TV-Geräts die Taste  auf der Fernbedienung.
- 4 Drücken Sie die Taste **EINGANG** auf der Fernbedienung und wählen Sie die Option **VIDEO4(SCART)** aus.

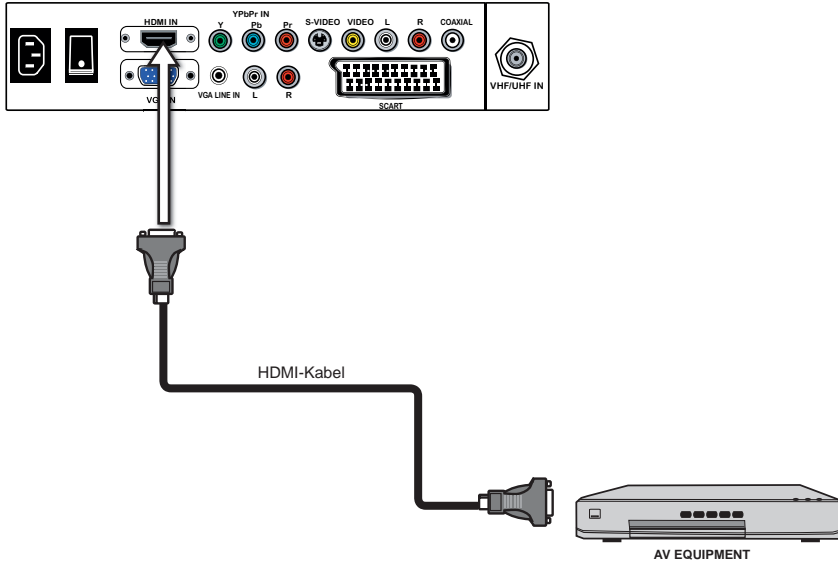

## Anschließen eines audiovisuellen Geräts mit HDMI-Anschluss

Rückseite des Fernsehgeräts



- 1 Verbinden Sie den HDMI-Ausgangsanschluss des audiovisuellen Geräts über ein HDMI-Kabel mit den HDMI IN-Anschlüssen des LCD-TV-Geräts.
- 2 Schließen Sie alle Netzquellen an, bevor Sie den Ein/Aus-Schalter des LCD-TV-Geräts oder anderer angeschlossener Geräte einschalten.
- 3 Drücken Sie zum Einschalten des LCD-TV-Geräts die Taste  auf der Fernbedienung.
- 4 Drücken Sie die Taste **EINGANG** auf der Fernbedienung und wählen Sie die Option **VIDEO5(HDMI)**.



Der HDMI-Anschluss überträgt Video- und Audiosignale; Sie brauchen daher kein separates Audiokabel anzuschließen.

## Anschließen eines audiovisuellen Geräts mit DVI-Anschluss

Rückseite des  
Fernsehergeräts

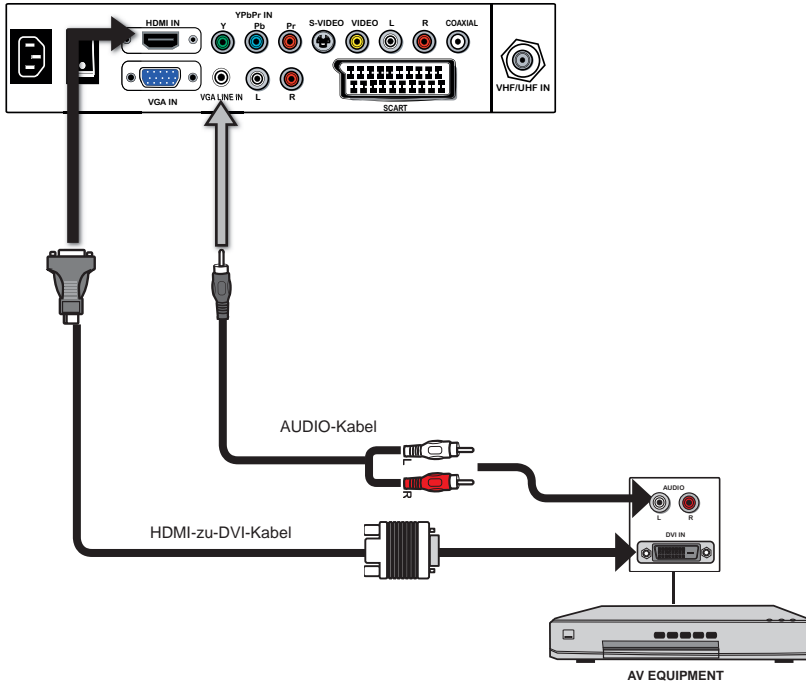

- 1 Verbinden Sie den DVI-Ausgangsanschluss des audiovisuellen Geräts über ein HDMI-to-DVI-Kabel mit den HDMI IN-Anschlüssen des LCD-TV-Geräts. Verbinden Sie die Audio-Ausgänge des audiovisuellen Geräts über ein Audiokabel mit den HDMI AUDIO-Anschlüssen des LCD-TV-Geräts.
- 2 Schließen Sie alle Netzquellen an, bevor Sie den Ein/Aus-Schalter des LCD-TV-Geräts oder anderer angeschlossener Geräte einschalten.
- 3 Drücken Sie zum Einschalten des LCD-TV-Geräts die Taste auf der Fernbedienung.
- 4 Drücken Sie die Taste **INGANG** auf der Fernbedienung und wählen Sie die Option **VIDEO5(HDMI)**.



Wenn das LCD-TV-Gerät an den DVI-Anschluss des audiovisuellen Geräts angeschlossen ist, benötigen Sie ein HDMI-zu-DVI-Kabel oder einen HDMI-Adapter (nicht im Lieferumfang enthalten) und ein Audiokabel.

## Anschließen eines PC

Rückseite des  
Fernsehgeräts

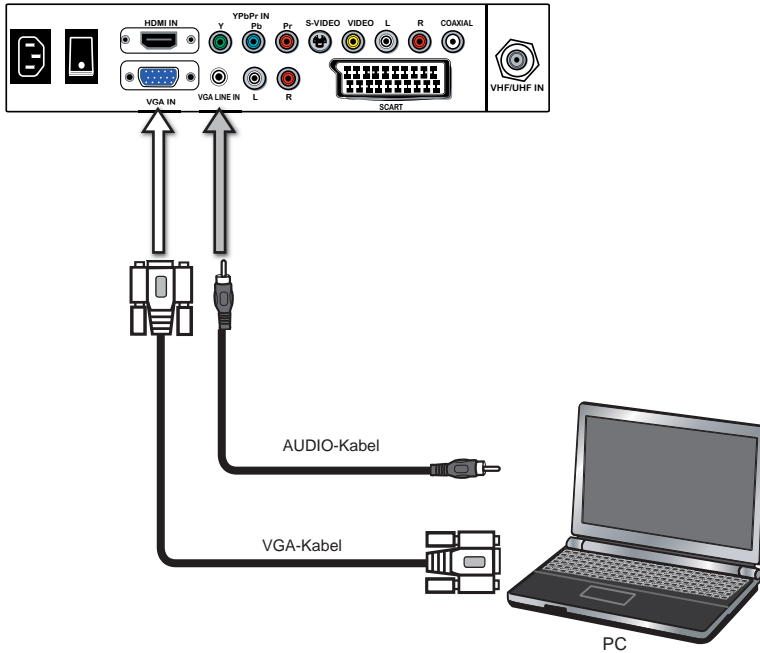



- 1 Verbinden Sie den D-SUB-Ausgangsanschluss des PCs über ein D-SUB-Kabel mit dem VGA-Eingangsanschluss des LCD-TV-Geräts. Verbinden Sie die Audio-Ausgangsanschlüsse des PCs über ein Audiokabel mit dem LCD-TV-Gerät.
- 2 Schließen Sie alle Netzquellen an, bevor Sie den Ein/Aus-Schalter des LCD-TV-Geräts oder anderer angeschlossener Geräte einschalten.
- 3 Drücken Sie zum Einschalten des LCD-TV-Geräts die Taste  auf der Fernbedienung.
- 4 Drücken Sie die Taste **EINGANG** auf der Fernbedienung und wählen Sie die Option **COMPUTER(VGA)**.

## Anschließen eines Audioempfängers oder eines Dolby Digital 5.1 Sound-Systems

Für eine bessere Tonqualität können Sie die Audiosignale des LCD-Monitors eventuell über Ihre Stereoanlage abspielen.

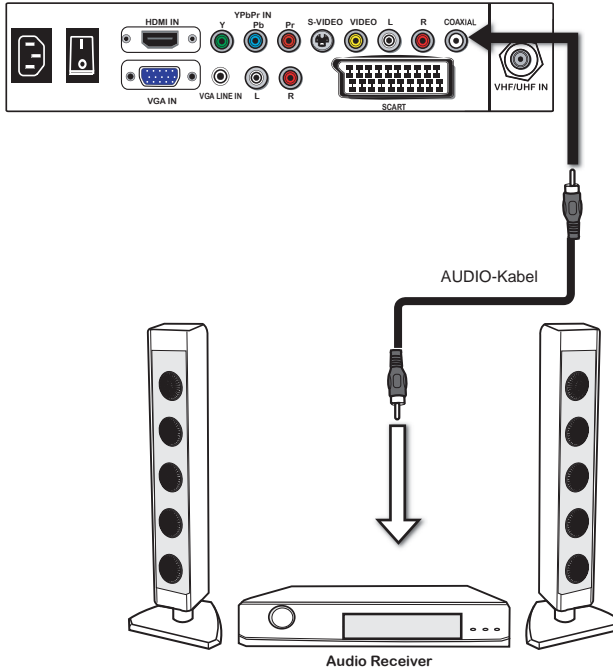



Rückseite des Fernsehgeräts



- 1 Verbinden Sie die Audio-LINE-EING.-Anschlüsse des Audioempfängers über ein Audiokabel mit den KOAXIAL-Anschlüssen des LCD-TV-Geräts.
- 2 Schließen Sie alle Netzquellen an, bevor Sie den Ein/Aus-Schalter des LCD-TV-Geräts oder anderer angeschlossener Geräte einschalten.
- 3 Drücken Sie zum Einschalten des LCD-TV-Geräts die Taste  auf der Fernbedienung.

# VERWENDEN DER FUNKTIONEN

## Bedienen des Menüs

- 1 Drücken Sie  zum Einschalten des LCD-TV-Geräts die Taste .
- 2 Drücken Sie die Taste **MENÜ** auf der Fernbedienung, um das Bildschirmmenü anzuzeigen. Wählen Sie die gewünschte Hauptmenüoption mit den Tasten   aus.

### BILDMENÜ:

Ermöglicht es, Bildeinstellungen zu ändern.

- Bei Signalquelle DTV/TV/VIDEO/SCART/YPbPr/HDMI sieht das BILDMENÜ folgendermaßen aus:



- Bei der Signalquelle VGA sieht das Bildmenü folgendermaßen aus:



**TONMENÜ:**

Ermöglicht es, Audiooptionen und -effekte zu ändern.

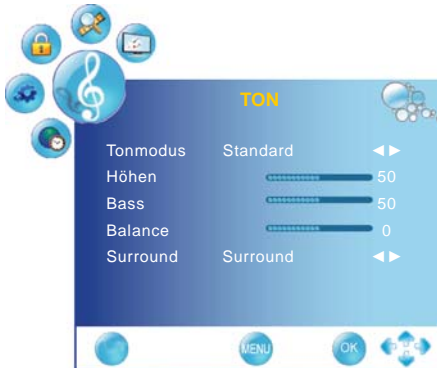

**ZEITMENÜ:**

Ermöglicht es, verschiedene Timer einzustellen.

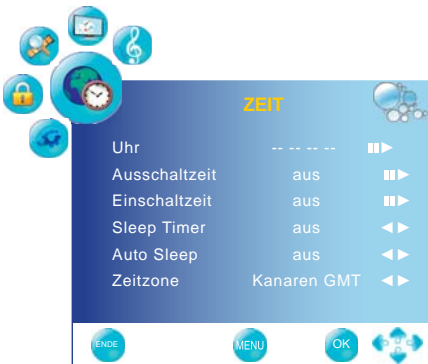

**OPTIONENMENÜ:**

Ermöglicht es, verschiedene Merkmale einzustellen: Bediensprache, Werkseinstellungen, Sleep Timer.



**SPERRMENÜ:**

Mit der Kindersicherung können Kanäle und Videoquellen gesperrt und das Kennwort geändert werden.

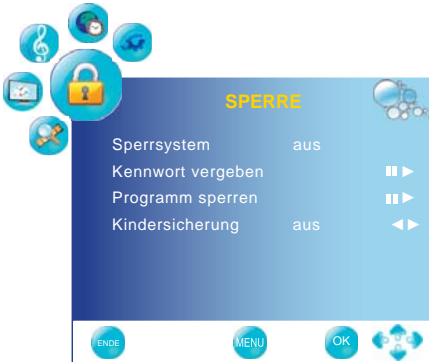
**KANALMENÜ:**

Ermöglicht es, Kanäle zu bearbeiten und zu benennen.

- Bei der Signalquelle DTV/TV, sieht das KANALMENÜ folgendermaßen aus:

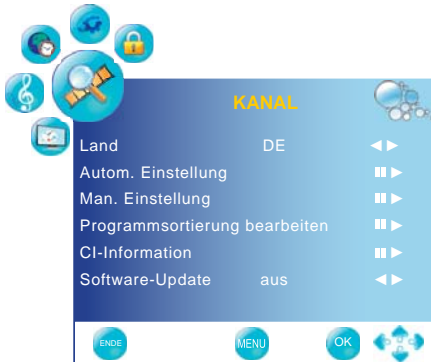
**3**

Wählen Sie mit den Tasten ▲▼ eine Option des Untermenüs aus und drücken Sie dann OK. Ändern Sie im Anpassungsmodus mit den Tasten ◀▶ den Wert des Eintrags.

**4**

Drücken Sie zum Verlassen des Menüs die Taste **ENDE**. Drücken Sie die Taste **MENÜ**, um zum vorigen Menü zurückzukehren.

## Anpassen der BILD-Einstellungen

- 1 Drücken Sie  zum Einschalten des LCD-TV-Geräts die Taste.
- 2 Drücken Sie die Taste **MENÜ** auf der Fernbedienung, um das Hauptmenü aufzurufen, und wählen Sie mit den Tasten **◀▶** die Option **Bild**.
- 3 Markieren Sie mit den Tasten **▲▼** eine bestimmte Bild-Option, ändern Sie die Einstellung mit den Tasten **◀▶** und verlassen Sie das Menü mit der Taste **MENÜ**.
  - Bei Signalquelle DTV/TV/VIDEO/SCART/YPbPr/HDMI sieht das Menü BILD folgendermaßen aus:



- Bei der Signalquelle VGA sieht das BILDMENÜ folgendermaßen aus:

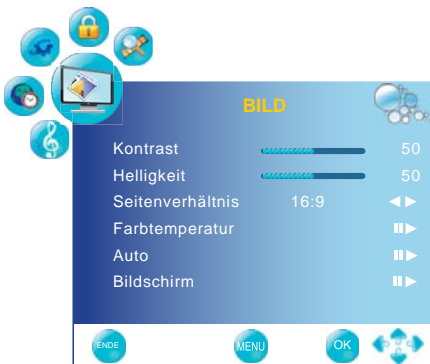



1

Das Menü BILD umfasst folgende Optionen:

**Bildmodus**

Anzeigetypen umschalten: USER/ DYNAMIK/ STANDARD/ MILD: Ermöglicht die Speicherung der bevorzugten Einstellungen.



<b>Kontrast</b>	Regelt den Kontrast zwischen hellen und dunklen Bildbereichen.
<b>Helligkeit</b>	Regelt die Helligkeit des gesamten Bildes.
<b>Sättigung</b>	Regelt die Farbintensität.
<b>Schärfe</b>	Hohe Werte ergeben scharfe Konturen, niedrige Werte weiche Konturen im Bild.
<b>Farbton</b>	Regelt die Balance zwischen grünen und roten Bildbereichen.
<b>Seitenverhältnis</b>	Durchläuft die Einstellungen für den Breitbildmodus: <ul style="list-style-type: none"> <li>Im TV- und Video-Modus: 16:9/ZOOM1/ZOOM2/Panorama/ Auto/4:3</li> <li>Im VGA/DV-Modus: 4:3/16:9</li> </ul>
<b>Farbtemperatur</b>	Drücken Sie die entsprechende Farbe, um direkt auf die Farbenseite zuzugreifen.
<b>Farbtemperatur</b>	Stellt die Farbkomponenten unabhängig voneinander ein, um einen warmen oder kühlen Effekt zu erzielen: USER/KÜHL/NATUR/WARM. <ul style="list-style-type: none"> <li><b>Benutzer:</b> Ermöglicht die unabhängige Einstellung der roten, grünen und blauen Farbkomponente.</li> <li><b>Kühl:</b> Erhöht den Blauanteil</li> <li><b>Natur:</b> Erhöht den natürlichen Farbtonanteil</li> <li><b>Warm:</b> Erhöht den Rotanteil</li> </ul>

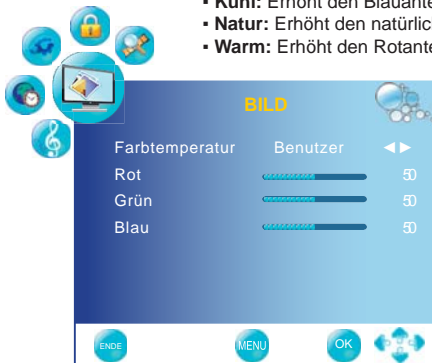

---





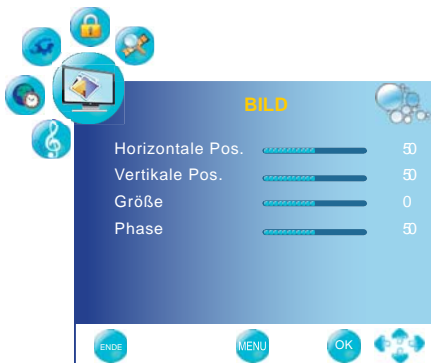



<b>Rauschunterdrückung</b>	Reduziert das Rauschen der angeschlossenen Geräte: aus/ein
<b>Auto</b>	Drücken Sie die Taste <b>OK</b> , um die Displayeinstellungen automatisch anzupassen und die Leistung in Verbindung mit dem VGA-Modus zu optimieren.
<b>Bildschirm</b>	Drücken Sie die Taste OK, um die VGA-Einstellung einzugeben.

---



- **Horizontale Pos.:** Stellt die Position des Bildes links und rechts im Fenster ein.
  - **Vertikale Pos.:** Stellt die Position des Bildes oben und unten im Fenster ein.
  - **Größe:** Regelt die Breite des Bildes je nach aktivem VGA-Modus.
  - **Phase:** Regelt die Signalphase; dadurch können Fokussierungsqualität und Bildstabilität je nach aktivem VGA-Modus optimiert werden.
-

## Anpassen der TON-Einstellungen



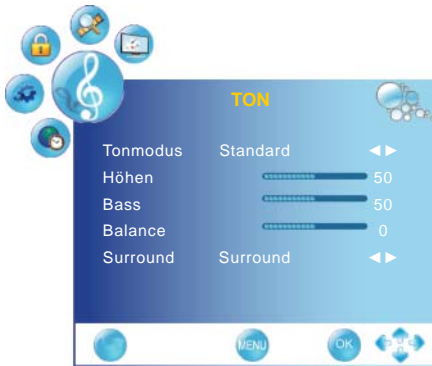





- 1 Drücken Sie  zum Einschalten des LCD-TV-Geräts die Taste .
- 2 Drücken Sie die Taste **MENÜ** auf der Fernbedienung, um das Hauptmenü aufzurufen, und wählen Sie mit den Tasten   die Option **TON** aus.
- 3 Markieren Sie mit den Tasten   eine bestimmte Bildoption, ändern Sie die Einstellung mit den Tasten   und verlassen Sie das Menü mit der Taste **MENÜ**.



- 4 Das **Menü TON** enthält die folgenden Optionen:





<b>Tonmodus</b>	Ermöglicht die Wahl einer Auto-Verbesserungstechnik unter folgenden Optionen: USER/STANDARD/MUSIC/MOVIE/SPORTS.
<b>Höhen</b>	Regelt die relative Intensität der höheren Töne.
<b>Bass</b>	Regelt der relativen Intensität der tieferen Töne.
<b>Balance</b>	Regelt der relative Lautstärke der einzelnen Lautsprecher bei einer Anlage mit mehreren Lautsprechern.

## Anpassen der ZEIT-Einstellungen









- 1 Drücken Sie  zum Einschalten des LCD-TV-Geräts die Taste .
- 2 Drücken Sie die Taste **MENÜ** auf der Fernbedienung, um das Hauptmenü aufzurufen, und wählen Sie mit den Tasten   die Option **ZEIT**.
- 3 Markieren Sie mit den Tasten   eine bestimmte Zeitoption, ändern Sie die Einstellung mit den Tasten   und verlassen Sie das Menü mit der Taste **MENÜ**.



- 4 Das Menü **ZEIT** umfasst folgende Optionen:

<b>Uhr</b>	Dient zur Einstellung der aktuellen Uhrzeit. <ol style="list-style-type: none"> <li>1 Drücken Sie <b>OK</b>, um das Uhrzeitmenü anzuzeigen:</li> <li>2 Drücken Sie die Tasten  , um Datum, Monat, Jahr, Stunde und Minute auszuwählen.</li> <li>3 Betätigen Sie zur Auswahl die Tasten .</li> </ol>
<b>Ausschaltzeit</b>	Ermöglicht die Einstellung der Zeit für die automatischen Abschaltung des TV-Geräts.
<b>Einschaltzeit</b>	Ermöglicht die Einstellung der Zeit für die automatischen Einschaltung des TV-Geräts und Abstimmung auf den gewünschten Modus zum gewählten Zeitpunkt.
<b>Sleep Timer</b>	Drücken Sie die Tasten  , um einen Zeitraum zu wählen, nach dem sich das TV-Gerät automatisch in den Standby-Modus umschaltet: aus/10min/20min~/240min.
<b>Auto Sleep</b>	Wenn gewählt, schaltet sich das TV-Gerät automatisch ab, wenn kein TV-Signal oder Eingangssignal anliegt oder keine Eingabe über die Fernbedienung erfolgt.
<b>Zeitzone</b>	Drücken Sie die Tasten  , um die Zeitzone zu wählen.

## Anpassen der **OPTIONS**-Einstellungen

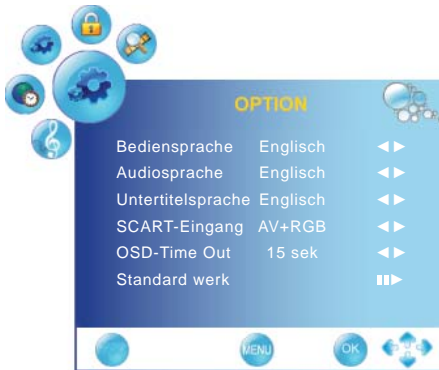

- 1 Drücken Sie  zum Einschalten des LCD-TV-Geräts die Taste .
- 2 Drücken Sie die Taste **MENÜ** auf der Fernbedienung, um das Hauptmenü aufzurufen, und wählen Sie mit den Tasten   die Option **OPTION**.
- 3 Markieren Sie mit den Tasten   eine bestimmte Option, ändern Sie die Einstellung mit den Tasten   und verlassen Sie das Menü mit der Taste **MENÜ**.



- 4 Das Menü **OPTION** umfasst folgende Optionen:

<b>Bediensprache</b>	Wählt die gewünschte Sprache für alle Menüs in der Bildschirmanzeige (OSD).
<b>Audiosprache</b>	Ermöglicht die Wahl der Audiosprache.
<b>Untertitelsprache</b>	Ermöglicht die Anzeige von Untertiteln am Bildschirm.
<b>SCART-Eingang</b>	Ermöglicht die Wahl des SCART-Eingangssignals: AV+RGB, SV+RGB
<b>OSD-Timeout</b>	Ermöglicht die Wahl der Anzeigedauer des Bildschirmmenüs (OSD).
<b>Standardwerte wiederherstellen</b>	Stellt die werkseitigen Einstellungen wieder her.

## Anpassen der CHANNEL-Einstellungen

- 1 Press the  Drücken Sie zum Einschalten des LCD-TV-Geräts die Taste .
- 2 Drücken Sie die Taste **MENÜ** auf der Fernbedienung, um das Hauptmenü anzuzeigen.
- 3 Markieren Sie mit den Tasten **▲▼** eine bestimmte Kanalloption, ändern Sie die Einstellung mit den Tasten **◀▶** und verlassen Sie das Menü mit der Taste **MENÜ**.

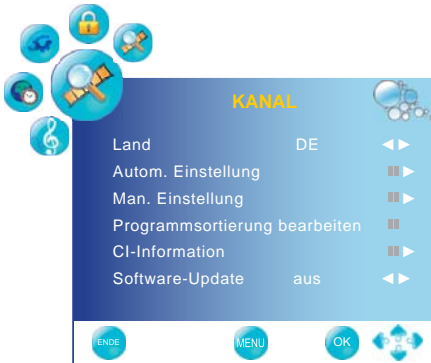

- 4 Das Menü **KANAL** umfasst folgende Optionen:

<b>Land</b>	Ermöglicht die Wahl des Landes: Australien, Belgien, Bulgarien, Dänemark, Deutschland, Finnland, Frankreich, Griechenland, Großbritannien, Italien, Kroatien, Luxemburg, Niederlande, Norwegen, Österreich, Polen, Portugal, Rumänien, Russland, Schweden, Schweiz, Serbien, Slowenien, Spanien, Tschechien, Ungarn.
<b>Autom. Einstellung</b>	Drücken Sie OK, um mit der Autom. Einstellung automatisch eine Liste der empfangbaren Kanäle zu erstellen. <ul style="list-style-type: none"> <li>▪ <b>ATV</b> Wählen Sie ATV, um die analogen TV-Kanäle zu suchen.</li> <li>▪ <b>DTV</b> Wählen Sie DTV, um die digitalen TV-Kanäle zu suchen.</li> <li>▪ <b>ATV+DTV</b> Wählen Sie ATV+DTV, um die analogen und digitalen TV-Kanäle zu suchen.</li> </ul>

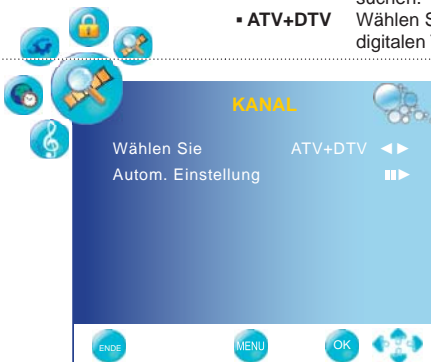

<b>Man. Einstellung</b>	Führt eine manuelle Feinabstimmung durch, wenn das Signal zu schwach oder das Bild unscharf ist.
<b>Programmsortierung</b>	Ermöglicht die Wahl von LÖSCHEN/VERSCHIEBEN/ÜBERSPRINGEN/FAV. CH. für die Kanalliste.



<b>CI-Information</b>	Ermöglicht die Anzeige der CI-Information.
<b>Software-Update</b>	Ermöglicht die Aktualisierung der TV-Funktionen mit neuer Software.
<b>Anpassen der Kanalliste</b>	<p><b>Zu einer Kanalposition wechseln:</b> Wählen Sie den Kanal durch Betätigen der gelben Taste und positionieren Sie den Kanal mit den Auf-/Ab-Pfeiltasten auf der Fernbedienung. Drücken Sie die gelbe Taste, um einen neuen Kanal zu wählen.</p> <p><b>Die Position eines bestimmten Kanals beibehalten:</b> Drücken Sie die Taste "Überspringen" (blaue Taste auf der Fernbedienung).</p> <p><b>Einen Kanal löschen:</b> Drücken Sie die rote Taste für den gewählten Kanal.</p> <p><b>Eine Favoritenliste in gewünschter Sortierung erstellen:</b> Wählen Sie Ihren ersten Kanal und drücken Sie <b>FAV. CH</b> auf der Fernbedienung; wählen Sie den zweiten Kanal und noch einmal <b>FAV. CH</b>. Fahren Sie so weiter fort, bis Sie alle Favoriten gewählt haben.</p> <p><b>Favoritenliste während des Fernsehens aufrufen und benutzen:</b> Drücken Sie <b>FAV. CH</b> auf der Fernbedienung. Um einen Kanal aus der Liste auszuwählen, wählen Sie den Kanal mit den Pfeiltasten aus und drücken Sie OK. Sie können Ihre Favoritenliste auch im siebentägigen Electronic Programme Guide (EPG) anzeigen. Drücken Sie die Vorschautaste auf der Fernbedienung, um den EPG aufzurufen. Auf der linken Seite werden Ihre Kanäle in der bevorzugten Reihenfolge angezeigt. Treffen Sie Ihre Auswahl mit den Tasten ▲ ▼ und drücken Sie OK.</p>

## Anpassen der Einstellungen für SPERRE

- 1 Drücken Sie **⏻** zum Einschalten des LCD-TV-Geräts die Taste **⏻**.
- 2 Drücken Sie die Taste **MENÜ** auf der Fernbedienung, um das Hauptmenü aufzurufen, und wählen Sie mit den Tasten **◀▶** die Option **SPERRE**.
- 3 Markieren Sie mit den Tasten **▲▼** eine bestimmte Sperroption, ändern Sie die Einstellung mit den Tasten **◀▶** und verlassen Sie das Menü mit der Taste **MENÜ**.

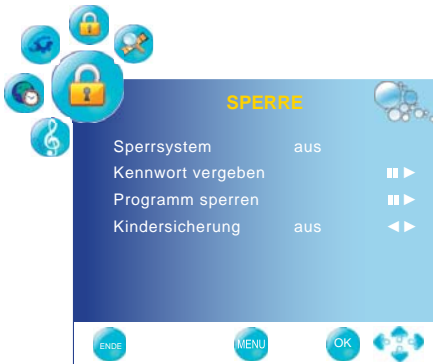

- 4 Das Menü **SPERRE** umfasst folgende Optionen:

---

<b>Sperrsystem</b>	Mit EIN aktivieren Sie die Sperre für TV-Programme.
<b>Kennwort vergeben</b>	Ermöglicht die Vergabe eines Kennworts. Geben Sie ein vierstelliges Kennwort ein. Das werkseitig eingestellte Kennwort ist 0000.
<b>Programm sperren</b>	Dient der Aktivierung der Kindersicherung.
<b>Kindersicherung</b>	Ermöglicht die Einrichtung der TV-Programmsperre.

---



# FEHLERSUCHE



Bevor Sie sich an den Kundendienst wenden, empfiehlt es sich, die Fehlerursache anhand der folgenden Liste zu ermitteln, um den möglichen Fehler zu beheben.

## Das TV-Gerät schaltet sich nicht ein

- 1 Prüfen Sie, ob das Netzkabel eingesteckt ist, und drücken  Sie dann auf der Fernbedienung die Taste **POWER**.
- 2 Die Batterien der Fernbedienung sind möglicherweise leer.
- 3 Ersetzen Sie die Batterien.

## Kein Bild, kein Ton

- 1 Prüfen Sie das Anschlusskabel zwischen TV-Gerät und Antenne/ Kabelfernsehanschluss.
- 2 Drücken Sie  auf der Fernbedienung die Taste **POWER**.
- 3 Drücken Sie die Taste **EINGANG** auf der Fernbedienung, um die angeschlossenen Videoquellen zu wählen.

## Schlechtes Bild, Ton in Ordnung

- 1 Prüfen Sie das Anschlusskabel zwischen TV-Gerät und Antenne/ Kabelfernsehanschluss.
- 2 Versuchen Sie es mit einem anderen Kanal, möglicherweise liegen beim Fernsehsender Sendeschwierigkeiten vor.
- 3 Stellen Sie Helligkeit oder Kontrast im Menü **BILD** ein.

## Bild in Ordnung, schlechter Ton

- 1 Möglicherweise ist der Ton stumm geschaltet. Drücken  Sie auf der Fernbedienung die Taste **STUMM**.
- 2 Drücken Sie zum Anheben der Lautstärke die Taste **LAUTST.+**.

## Ton rauscht

- 1 Entfernen Sie ein möglicherweise störendes Infrarotgerät aus der Nähe des TV-Geräts.

# TECHNISCHE DATEN

MODELL			
LCD-Display	Format	TFT LCD, 15,4" / 39 cm	TFT LCD 19" / 48,26 cm
	Helligkeit	250	300
	Kontrastverhältnis	400:1	850:1
Max. Auflösung		1280 x 800	1440 x 900
	C-VIDEO/ S-VIDEO/ AUDIO EING.(L/R)	1	1
	YPbPr/ AUDIO EING.(L/R)	1	1
	SCART	1	1
	VGA	1	1
	HDMI	1	1
	VGA LINE EING.	1	1
	KOAXIAL AUSG.	1	1
	KOPFHÖRER	1	1
	VHF/UHF-EING.	1	1
Stromversorgung		100-240 V~, 50/60 Hz, 1,2 A	100-240 V~, 50/60 Hz, 1,2 A
Stromverbrauch		Max. 48 W, Ein 35 W, Standby < 1 W	Max. 60 W, Ein 48 W, Standby < 1 W
Abmessungen		38,6 x 34,3 x 13,2 cm (BxHxT) (15,2 x 13,5 x 5,2 Zoll)	45,7 x 40,4 x 16,0 cm (BxHxT) (18,0 x 15,9 x 6,3 Zoll)
GEWICHT		3,22 kg	5,46 kg

MODELL			
LCD-Display	Format	55,88 cm / 22" TFT LCD	
	Helligkeit	350	
	Kontrastverhältnis	700:1	
Max. Auflösung		1680x1050	
	C-VIDEO/ S-VIDEO/ AUDIO EING.(L/R)	1	
	YPbPr/ AUDIO EING.(L/R)	1	
	SCART	1	
	VGA	1	
	HDMI	1	
	VGA LINE EING.	1	
	KOAXIAL AUSG.	1	
	KOPFHÖRER	1	
	VHF/UHF-EING.	1	
Stromversorgung		100-240 V~, 50/60 Hz, 1,5A	
Stromverbrauch		Max. 60 W, Ein 35 W, Standby < 1 W	
Abmessungen		52,8 x 44,9 x 16,0 cm (BxHxT) (20,8 x 17,7 x 6,3 Zoll)	
GEWICHT		5,98 kg	