

SUNSTECH

MANUAL DEL USUARIO

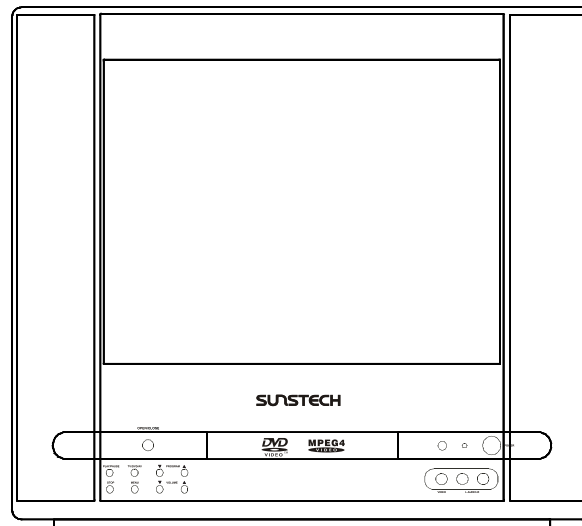

COMBINACIÓN DE TV DE 15" Y REPRODUCTOR DE MPEG4 DVD

TX-DM155FT

Lea este manual con detenimiento antes de utilizar el aparato de TV y guárdelo para futuras consultas.

CONTENIDO

Advertencia y Precauciones.....	2
Instalación.....	4
Botones de función y tomas externas.....	5
Utilización del mando a distancia.....	6
Conexión a otros equipos de audio y vídeo.....	7
Configuración de TV.....	8
Sistemas de navegación por TELETEX TO.....	22
Menu de configuración de DVD.....	23
Funcionamiento básico.....	28
Funcionamiento básico (TV).	29
Funcionamiento básico (DVD).	31
Funcionamiento básico de MP3.	39
Guía de resolución de problemas.	44
Especificaciones.	45

Advertencia y precauciones



PRECAUCIÓN

RIESGO DE DESCARGA ELÉCTRICA
NO ABRIR



PRECAUCIÓN: PARA REDUCIR EL RIESGO DE DESCARGA ELÉCTRICA, NO RETIRE LA TAPA (O PARTE POSTERIOR). NO EXISTEN PIEZAS EN EL INTERIOR QUE PUEDAN SER REPARADAS POR EL USUARIO. ENCARGUE SU REPARACIÓN A PERSONAL DE SERVICIO CUALIFICADO.



TENSIÓN PELIGROSA

Existe en el interior de la estructura de esta unidad tensión peligrosa sin aislar, la cual puede ser de magnitud suficiente para constituir un riesgo de descarga eléctrica.

ATENCIÓN

El manual del usuario contiene importantes instrucciones de uso y mantenimiento. Por su seguridad, es necesario que consulte este manual.



PRECAUCIÓN:

ESTE ES UN PRODUCTO LÁSER DE CLASE 1. SE PRODUCE UNA RADIACIÓN LÁSER INVISIBLE CUANDO EL EQUIPO SE ENCUENTRA ABIERTO O CON UN FALLO EN EL BLOQUEO O SI ÉSTE SE ENCUENTRA DESACTIVADO. LA UTILIZACIÓN DE CONTROLES, AJUSTES O PROCEDIMIENTOS QUE NO SE ENUMEREN EN ESTA GUÍA DE USUARIO PUEDE PROVOCAR LA EXPOSICIÓN A RADIACIÓN PELIGROSA.



ADVERTENCIA:

PARA REDUCIR LOS RIESGOS DE QUE SE PRODUZCA UN INCENDIO O UNA DESCARGA ELÉCTRICA, NO EXPONGA ESTE EQUIPO A LA ACCIÓN DE LA LLUVIA O LA HUMEDAD. PARA REDUCIR LOS RIESGOS DE INCENDIO, DESCARGA ELÉCTRICA O INTERFERENCIAS MOLESTAS, UTILICE EXCLUSIVAMENTE LOS ACCESORIOS QUE SE RECOMIENDAN.

MACROVISION

Este producto incorpora tecnología de protección de la propiedad intelectual que se encuentra protegida por los métodos establecidos en ciertas patentes estadounidenses, así como por otros derechos de propiedad intelectual de Macrovision Corporation y de otros propietarios de derechos. La utilización de esta tecnología de protección de la propiedad intelectual debe estar autorizada por Macrovision Corporation, estando la misma destinada exclusivamente a uso doméstico u otro tipo de visualización restringida, a no ser que Macrovision Corporation autorice lo contrario. Se prohíbe efectuar su desmontaje o ingeniería inversa.

DD DOLBY
DIGITAL

Fabricado bajo licencia de Dolby Laboratories. "Dolby" y el símbolo de la doble D son marcas registradas de Dolby Laboratories. Documentación confidencial sin publicar. Copyright 1992-1997 Dolby Laboratories. Todos los derechos reservados.



Ayúdenos a proteger el medio ambiente!

Respete la normativa local en vigor: Deposite su aparato eléctrico fuera de uso en un centro de recolección apropiado.

Limpieza del tubo

Si el tubo de imagen precisa limpiarse, desconecte la alimentación y utilice un paño de algodón suave que esté seco. No utilice ningún limpiador o paños abrasivos.

Advertencia y precauciones

1. Al limpiar el aparato de TV, desconecte la toma de alimentación de la salida de CA.
No limpie la estructura ni la pantalla con bencina, gasolina u otros productos químicos.



4. No coloque el aparato de TV junto a zonas expuestas a la acción de la lluvia o la humedad ya que puede provocar una descarga eléctrica o se puede incendiar el aparato de TV. El aparato de TV sólo debe utilizarse en interiores secos.

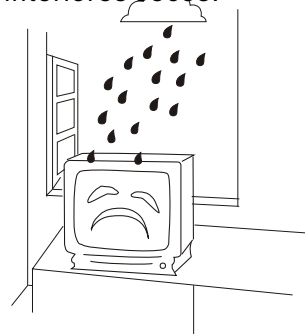

2. Utilice este producto en una ubicación bien ventilada para prolongar su vida útil.

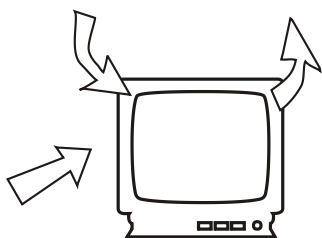

5. La tapa posterior sólo debe ser retirada por una persona con licencia para servicio eléctrico. Al retirar la tapa posterior se puede provocar una descarga eléctrica, un incendio o dañarse el aparato de TV.

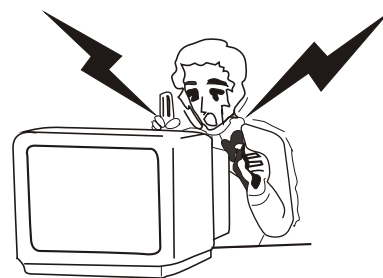

3. No coloque el aparato de TV a la acción directa de la luz solar o junto a una fuente de calor.

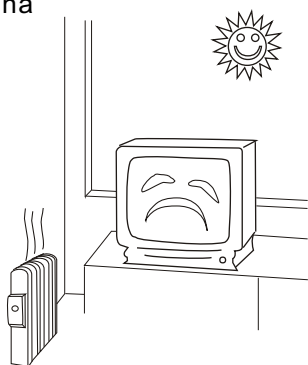

6. Si el aparato de TV no se va a utilizar durante un tiempo prolongado, o si hay fuertes tormentas con aparato eléctrico, se recomienda desconectar el aparato de TV de la toma de alimentación de CA y retirar la toma de antena.

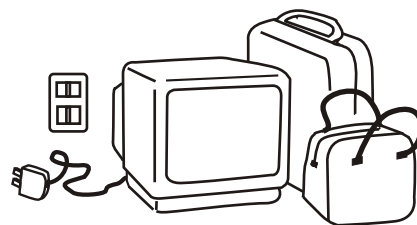

Limpieza del tubo

Si el tubo de imagen precisa limpiarse, desconecte la alimentación y utilice un paño de algodón suave que esté seco. No utilice ningún limpiador o paños abrasivos.

Instalación

Conexión de antena

Si la imagen no es clara o se ve nieve en la pantalla, recomendamos la utilización de una antena externa. El tipo de antena y la posición adecuada es distinta para cada lugar.

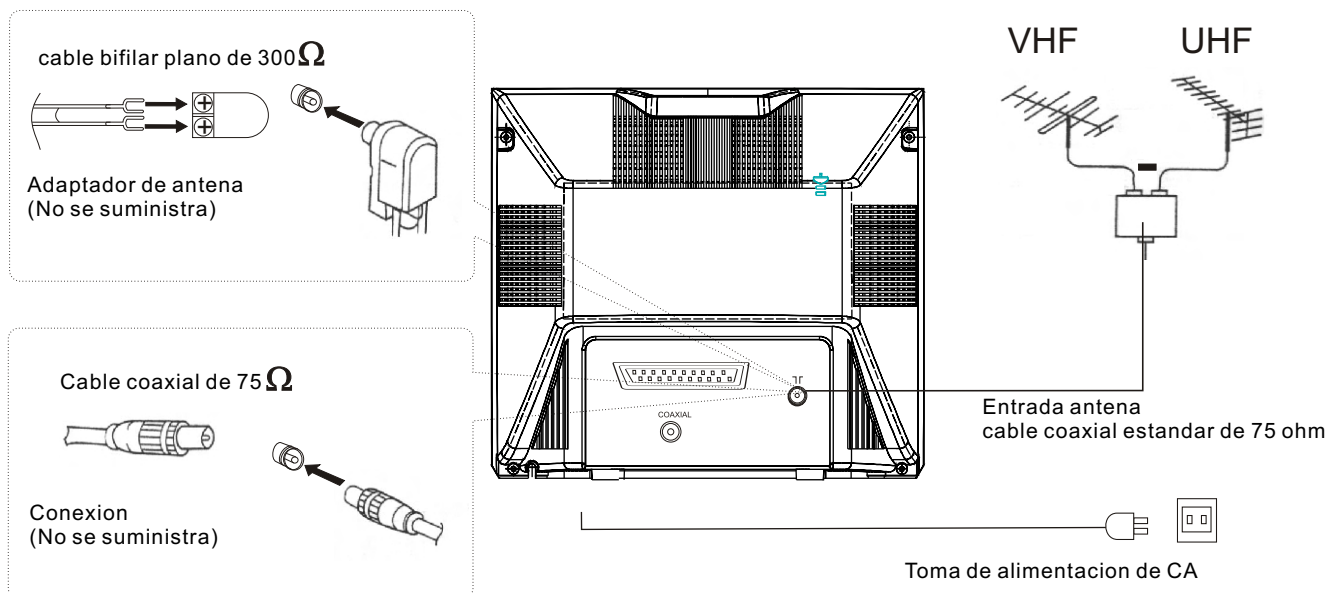

Nota:

- Se recomienda la utilización de una antena coaxial de 75 ohm para evitar interferencias.
- Para evitar interferencias procedentes de señales eléctricas, no agrupe el cable de antena con cables de corriente.

Preparación del mando a distancia

Instalación de las baterías

Retire la tapa del alojamiento de baterías. Introduzca dos baterías de tamaño AA haciendo que las polaridades +/- de la batería se correspondan con las marcas +/- del alojamiento de baterías.

Recomendaciones de uso del mando a distancia

Cuando no se vaya a utilizar el mando a distancia durante un largo periodo de tiempo o cuando se hayan gastado las baterías, retire éstas para evitar que se produzcan fugas. No arroje las baterías al fuego. Deseche las baterías usadas de la manera que se especifica. No deje caer, ni humedezca, ni desmonte el mando a distancia.

Botones de función y tomas externas

Panel frontal del aparato de TV

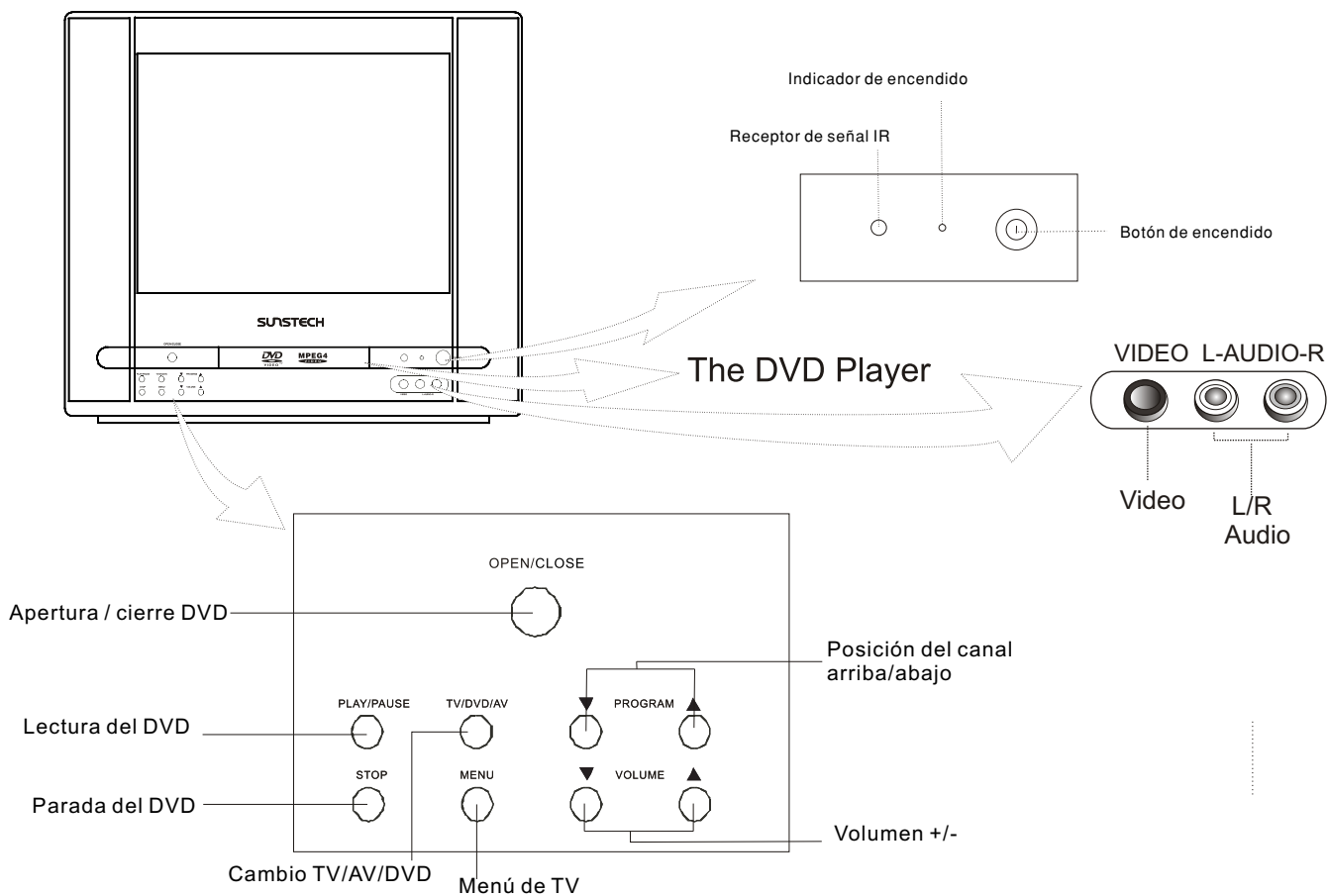

Panel posterior del aparato de TV

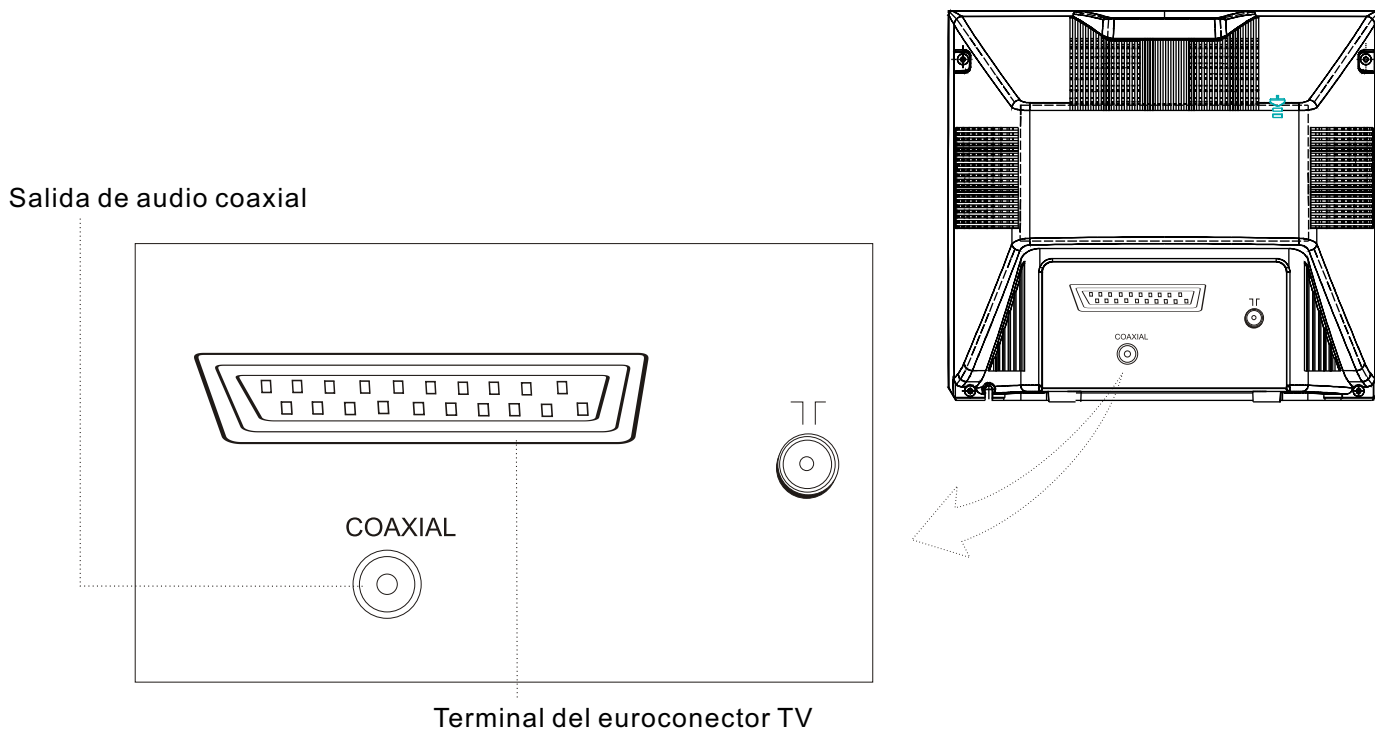

Utilización del mando a distancia

Botones del mando a distancia

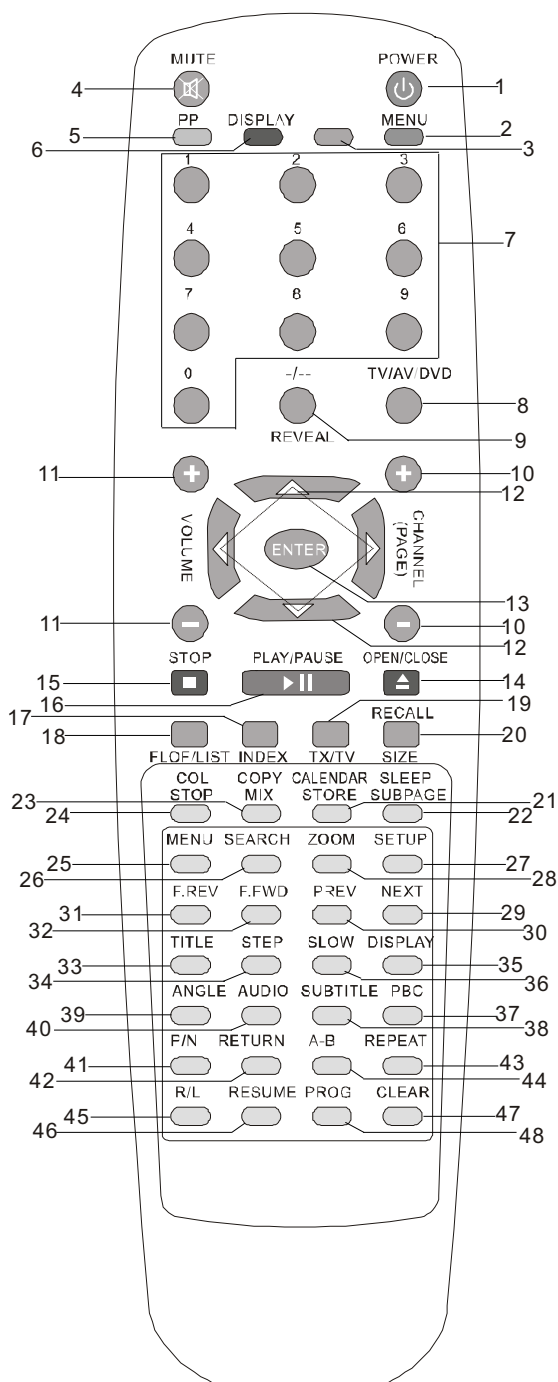

1. Botón de Encendido (POWER)
2. Botón de Menú (MENU)
3. Botón de Teletexto verde
4. Silenciación (MUTE)
5. Botón de PP(Picture Preference) / Teletexto amarillo
6. Visualización(DISPLAY) / Teletexto Rojo
7. Número de programa
8. TV / AV / DVD
9. Selector digital (-/--)
10. Selección de Canal +/-
11. Selección de Volumen +/-
12. Cursor (Arriba, Abajo, Izquierda, Derecha)
13. Introducir (ENTER)
14. Abrir / Cerrar (OPEN/CLOSE)
15. Parada (STOP)
16. Reproducción / Pausa
17. INDEX
18. FLOF/LIST
19. TX/TV
20. RECALL/SIZE
21. CALENDAR/STORE
22. SLEEP / SUBPAGE
23. MIX/COPY
24. STOP/COL
25. Menú de DVD
26. Búsqueda (SEARCH)
27. Configuración (SETUP)
28. ZOOM
29. Siguiente (NEXT)
30. Anterior (PREV)
31. FR (Retroceso Rápido)
32. FF (Avance Rápido)
33. Título
34. Reproducción por Fotogramas (STEP)
35. Visualización(DISPLAY) de DVD
36. Lenta
37. PBC
38. Subtítulos
39. Ángulo
40. AUDIO
41. P/N (PAL/NTSC)
42. RETURN
43. Repetición
44. Repetición A-B
45. R/L (Derecha / Izquierda)
46. RESUME
47. CLEAR
48. PROG (Programa)

Conexión a otros equipos de audio y vídeo

- Puede conectar equipos opcionales, como por ejemplo otro aparato de TV u otros equipos de amplificación de audio a las tomas coaxiales scart/digital situadas en la parte posterior del aparato para poder disfrutar de una mejor calidad de imagen y sonido.

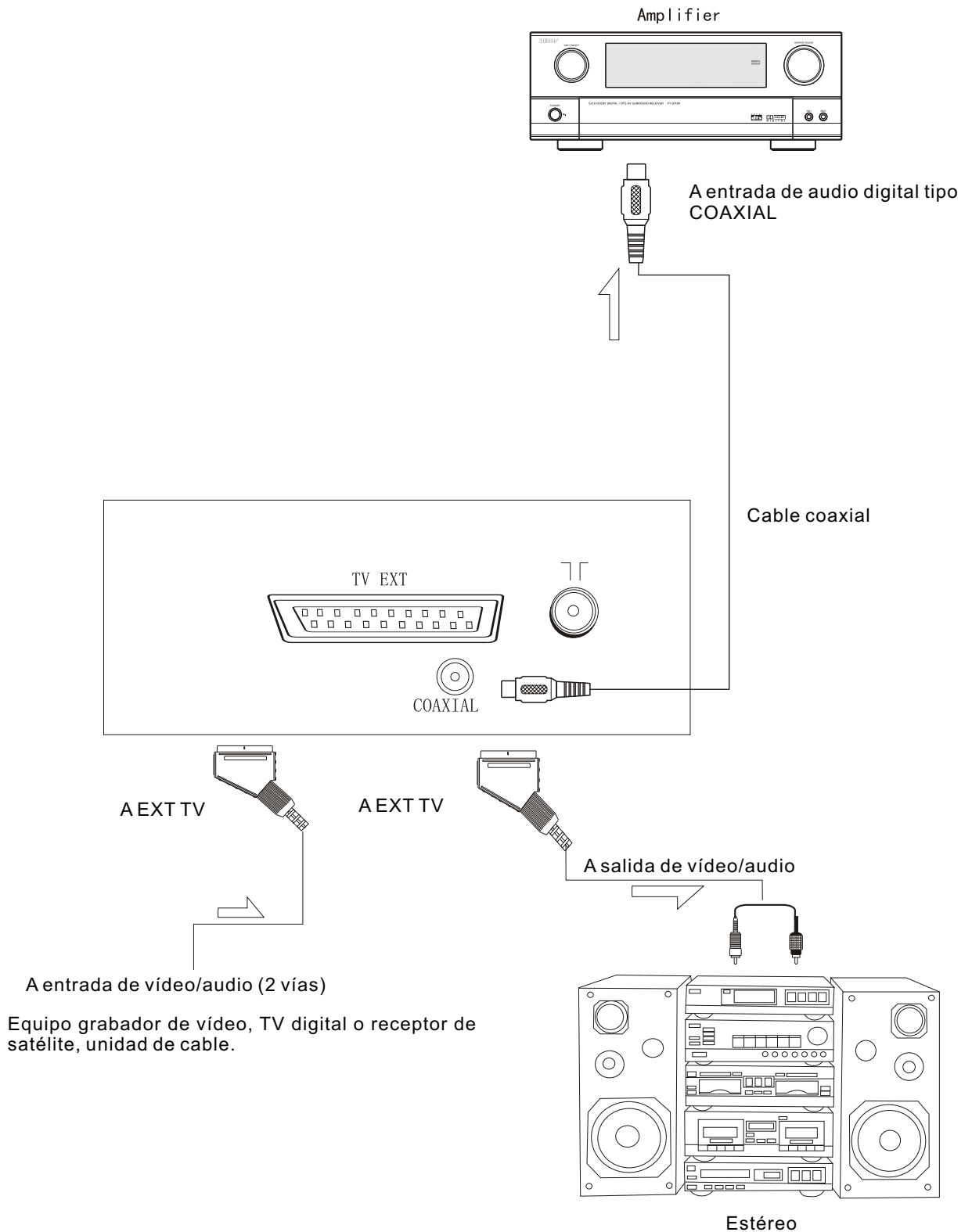

CONFIGURACIÓN DE LA IMAGEN

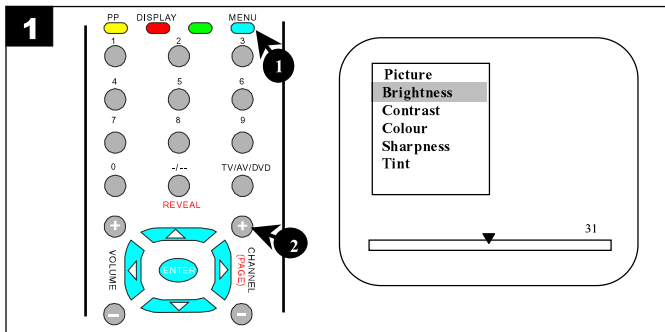

Pulse una vez el botón TV MENU (Menú de TV) ① para que aparezca el menú Picture (Imagen). Pulse el botón CHANNEL UP y/o DOWN (BÚSQUEDA EN ASCENSO / DESCENSO DE CANAL) ② hasta seleccionar la configuración de imagen que desee (Brillo, Contraste, Color, Nitidez, Tono).

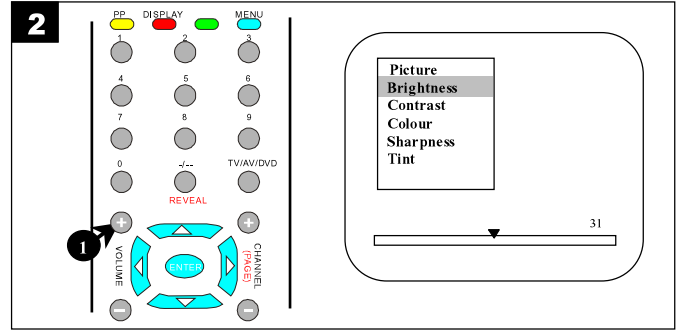

Pulse el botón VOLUME UP / DOWN (CONTROL DE VOLUMEN) ① para ajustar la configuración.

CONFIGURACIÓN DE AUDIO

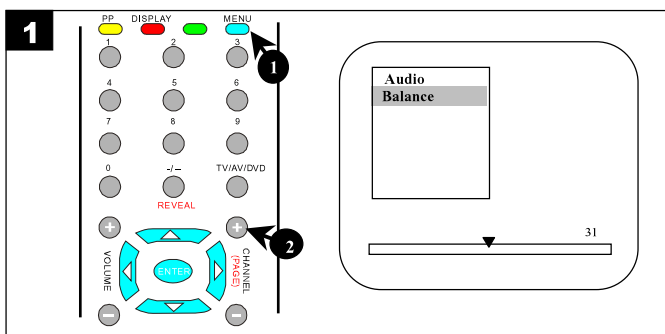

Pulse dos veces el botón TV MENU (Menú de TV) ① para que aparezca el menú Audio (Audio). Pulse el botón CHANNEL UP / DOWN (BÚSQUEDA EN ASCENSO / DESCENSO DE CANAL) ② hasta seleccionar la configuración de audio que desee (Balance).

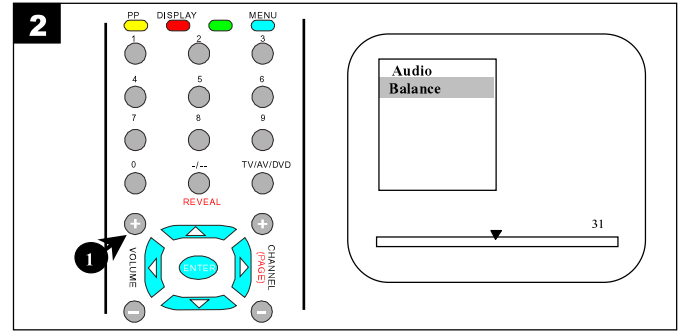

Pulse el botón VOLUME UP / DOWN (CONTROL DE VOLUMEN) ① para ajustar la configuración seleccionada.

NOTA:

Para salir de los menús, pulse repetidas veces el botón TV MENU (MENÚ DE TV) hasta que las pantallas de menú desaparezcan o pulse el botón DISPLAY (VISUALIZACIÓN).

BÚSQUEDA Y ALMACENAMIENTO AUTOMÁTICO DE CANALES EN MEMORIA

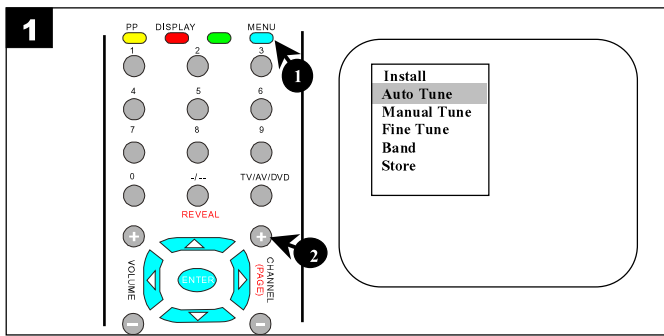

Pulse tres veces el botón TV MENU (Menú de TV) ① para que aparezca el menú Install (Instalación). Pulse CHANNEL UP y/o DOWN (BÚSQUEDA EN ASCENSO / DESCENSO DE CANAL) ② para seleccionar la configuración de instalación que desee (Sintonización automática, Sintonización manual, Sintonización precisa, Banda y Almacenamiento).

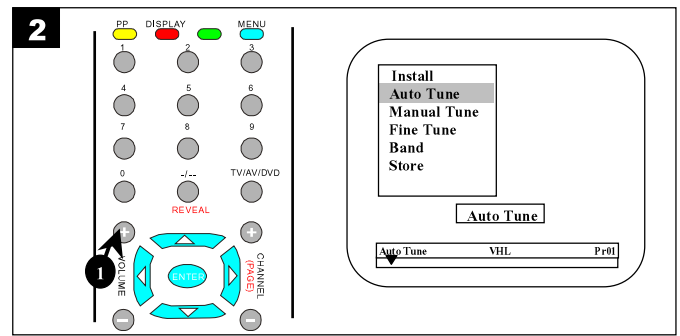

Al seleccionar la configuración de Sintonización automática, pulse el botón VOLUME UP (CONTROL DE VOLUMEN ASCENDENTE) ① para iniciar el proceso de sintonización y almacenamiento automático de canales.

NOTA:

El proceso de búsqueda automática de canales puede finalizarse pulsando el botón DISPLAY (VISUALIZACIÓN) o MENU (MENÚ). Tras efectuar la búsqueda de todos los canales disponibles, desaparece el menú Install (Instalación).

BÚSQUEDA Y ALMACENAMIENTO MANUAL DE CANALES EN MEMORIA

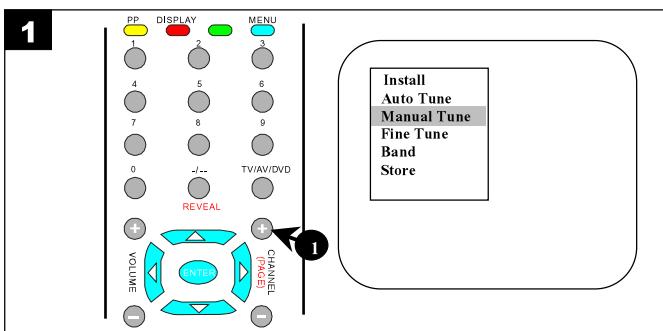

Pulse el botón CHANNEL UP / DOWN (BÚSQUEDA EN ASCENSO / DESCENSO DE CANAL) ① para seleccionar la configuración de sintonización manual.

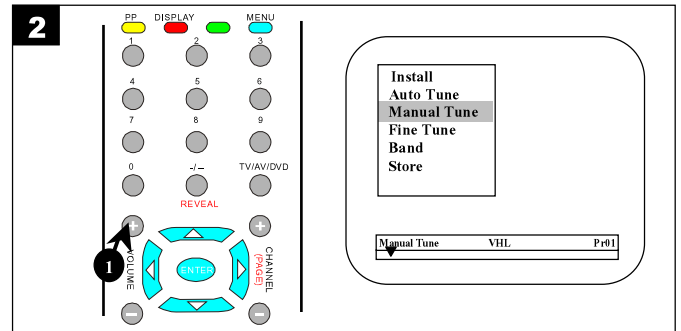

Pulse el botón VOLUME UP (CONTROL DE VOLUMEN ASCENDENTE) ① para iniciar el proceso de búsqueda de canal. El aparato de TV detiene el proceso de búsqueda al encontrar un canal. Consulte la sección ALMACENAMIENTO DE CANALES EN MEMORIA para guardar el canal.

NOTA:

El proceso de búsqueda manual de canales puede finalizarse pulsando el botón DISPLAY (VISUALIZACIÓN) o MENU (MENÚ).

Una vez que el aparato de TV encuentra un canal, el proceso de búsqueda se detiene. Para guardar los canales en memoria, consulte la sección ALMACENAMIENTO DE CANALES EN MEMORIA.

SINTONIZACIÓN PRECISA DE CANALES

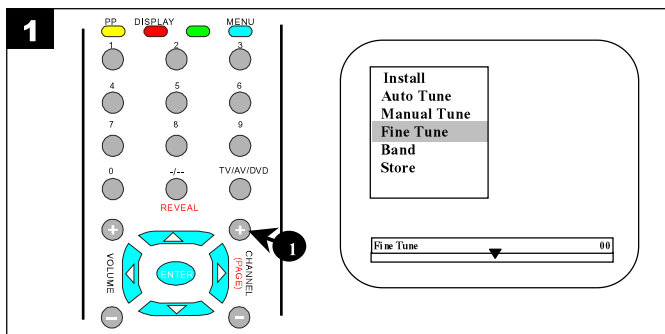

Pulse el botón CHANNEL UP/DOWN (BÚSQUEDA EN ASCENSO/DESCENSO DE CANAL) ① para seleccionar la configuración de Sintonización precisa.

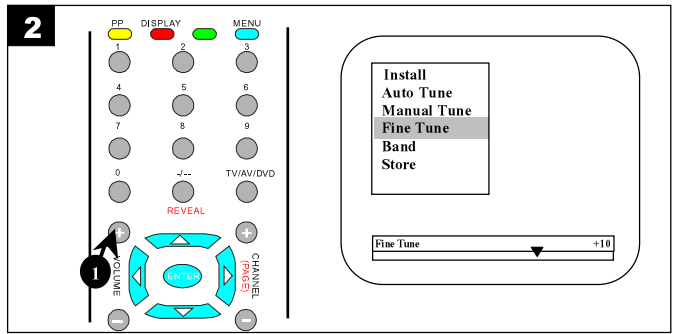

Pulse el botón VOLUME UP / DOWN (CONTROL DE VOLUMEN) ① para ajustar la configuración.

SELECCIÓN DE BANDA DE CANAL

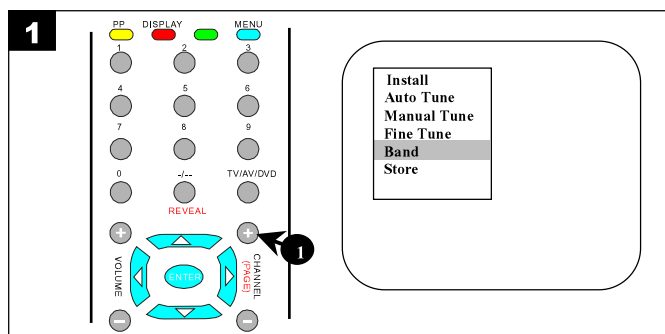

Pulse el botón CHANNEL UP/DOWN (BÚSQUEDA EN ASCENSO/DESCENSO DE CANAL) ① para seleccionar la configuración de Banda.

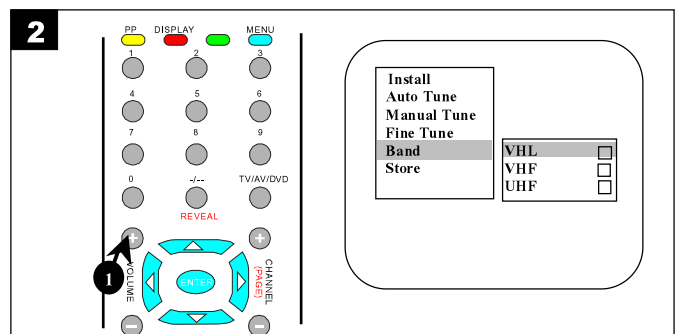

Pulse el botón VOLUME UP (CONTROL DE VOLUMEN ASCENDENTE) ① para mostrar el submenú de Configuración de banda.

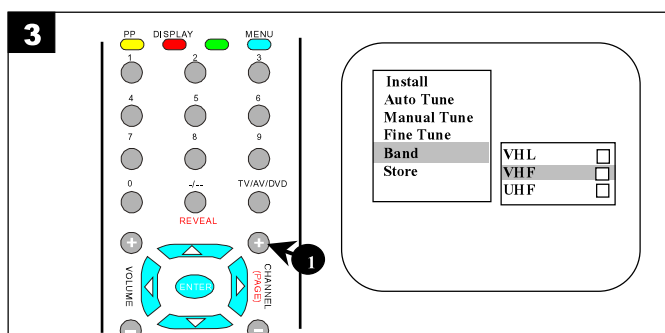

Pulse el botón CHANNEL UP/DOWN (BÚSQUEDA EN ASCENSO/DESCENSO DE CANAL) ① para seleccionar banda VHL, VHF o UHF.

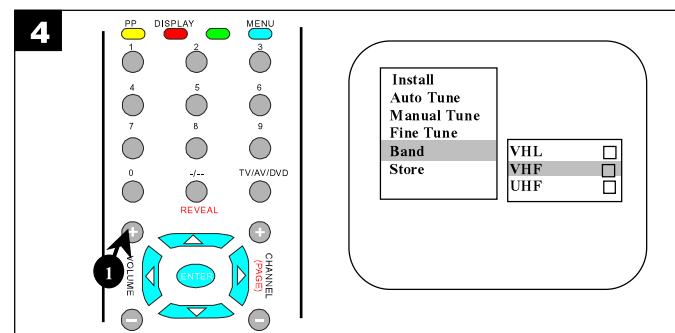

Pulse el botón VOLUME UP (CONTROL DE VOLUMEN ASCENDENTE) ① para seleccionar la banda.

ALMACENAMIENTO DE CANALES EN MEMORIA

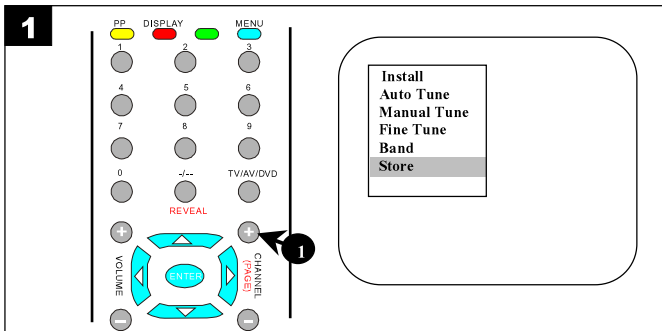

Pulse el botón CHANNEL UP/DOWN (BÚSQUEDA EN ASCENSO/DESCENSO DE CANAL) ① para seleccionar la configuración de Almacenamiento.

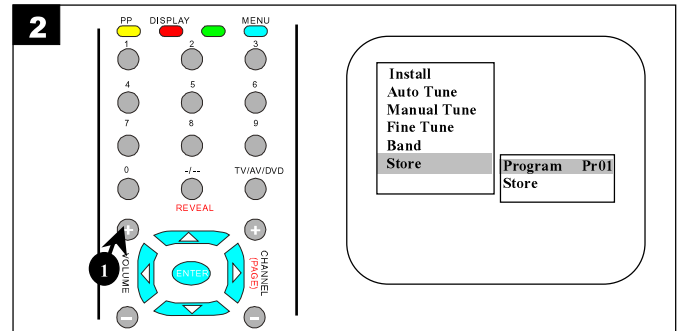

Pulse el botón VOLUME UP (CONTROL DE VOLUMEN ASCENDENTE) ① para mostrar el submenú de Configuración de almacenamiento.

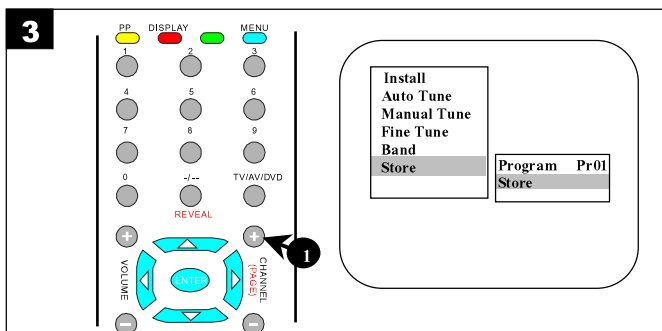

Pulse el botón CHANNEL UP/DOWN (BÚSQUEDA EN ASCENSO / DESCENSO DE CANAL) ① para seleccionar la configuración de Programa o Almacenamiento.

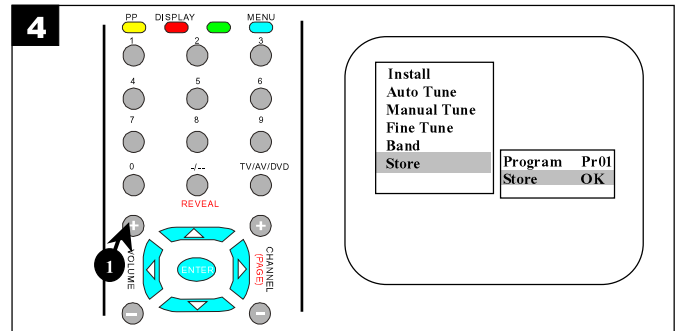

Pulse el botón VOLUME UP (CONTROL DE VOLUMEN ASCENDENTE) ① para guardar el canal en memoria.

CONFIGURACIÓN DE HORA Y TEMPORIZADORES

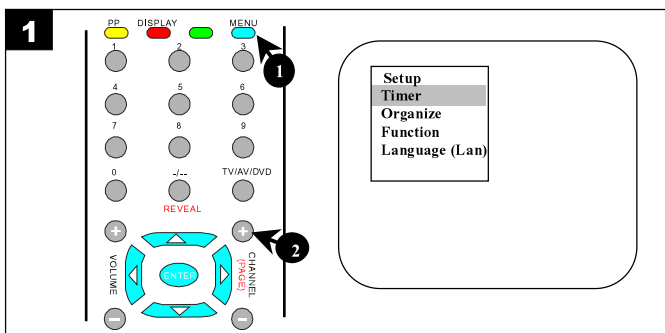

Pulse cuatro veces el botón TV MENU (Menú de TV) ① para que aparezca el menú Setup (Configuración). Pulse el botón CHANNEL UP/DOWN (BÚSQUEDA EN ASCENSO/DESCENSO DE CANAL) ② para seleccionar la configuración que desee (Temporizador, Organización, Función e Idioma).

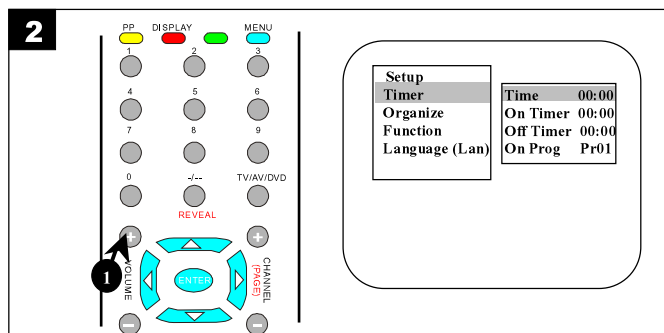

Al seleccionar la configuración de temporizador, pulse el botón VOLUME UP (CONTROL DE VOLUMEN ASCENDENTE) ① para que aparezca el submenú Timer (Temporizador).

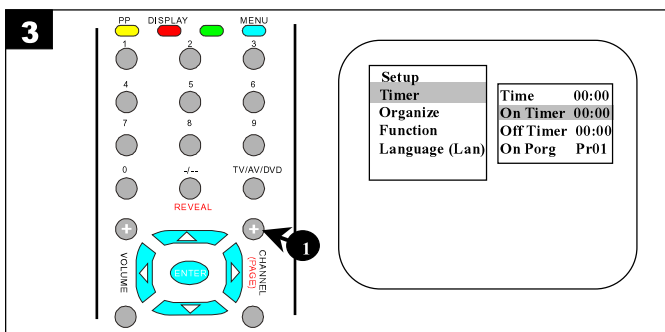

Pulse el botón CHANNEL UP/DOWN (BÚSQUEDA EN ASCENSO/DESCENSO DE CANAL) ① para seleccionar la configuración del submenú Timer (Temporizador) (Hora, Temporizador activado, Temporizador desactivado y Prog. Activado).

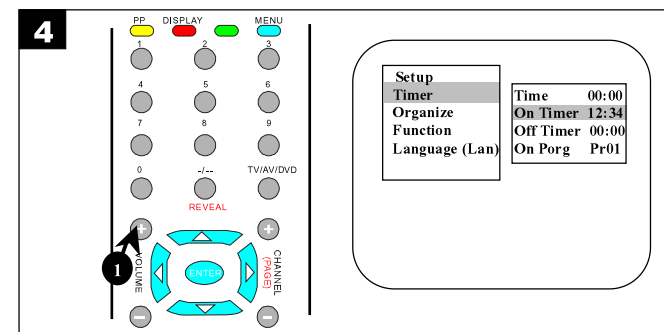

Pulse el botón de VOLUME UP / DOWN (CONTROL DE VOLUMEN) ① para ajustar la configuración seleccionada

ORGANIZACIÓN DE CONFIGURACIÓN DE CANALES

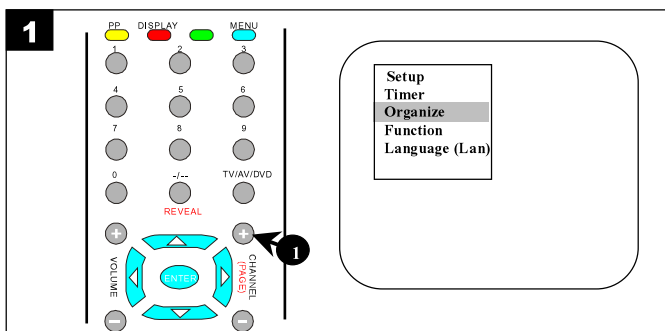

Pulse el botón CHANNEL UP/DOWN (BÚSQUEDA EN ASCENSO/DESCENSO DE CANAL) ① para seleccionar la configuración de Organización.

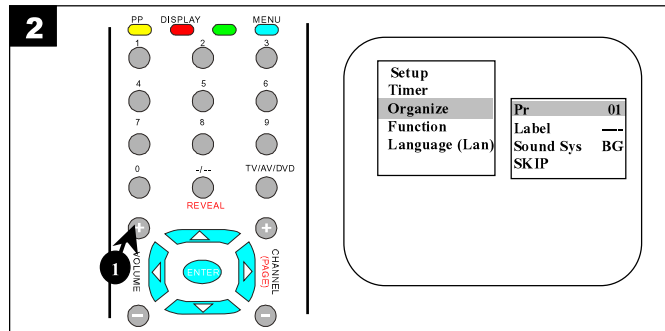

Pulse el botón VOLUME UP (CONTROL DE VOLUMEN ASCENDENTE) ① para mostrar el submenú de Configuración de organización.

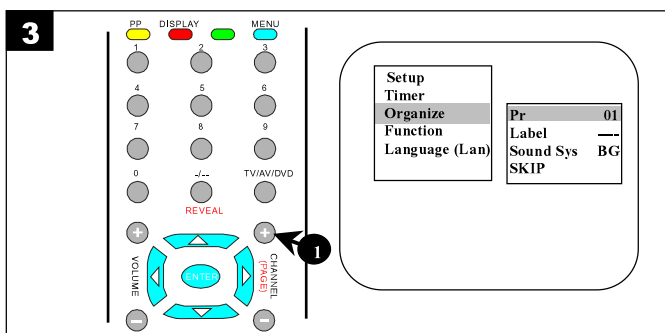

Pulse el botón CHANNEL UP/DOWN (BÚSQUEDA EN ASCENSO/DESCENSO DE CANAL) ① para seleccionar la configuración del submenú Organización (Pr, Etiqueta, Sis. de sonido y Omitir).

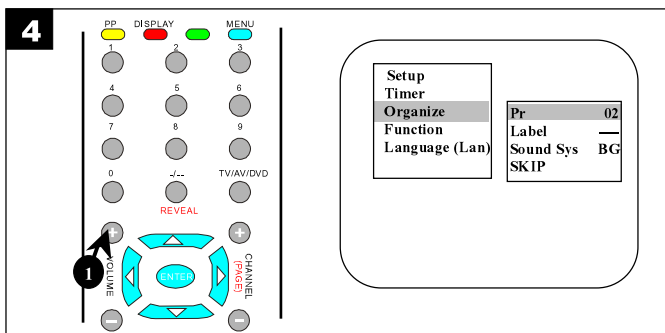

Pulse el botón VOLUME UP / DOWN (CONTROL DE VOLUMEN) ① para seleccionar el número de programa que desee. El aparato de TV cambia al canal programado en la configuración de Pr.

INTERCAMBIO DE CANALES

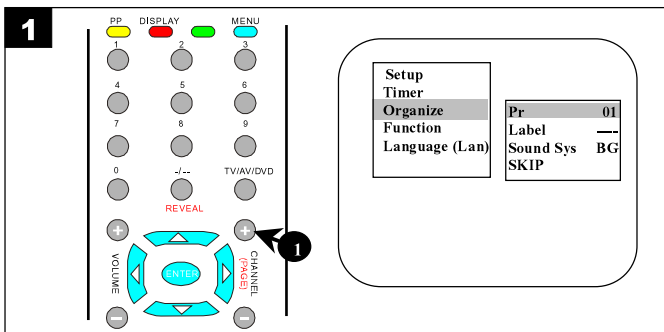

Pulse el botón CHANNEL UP/DOWN (BÚSQUEDA EN ASCENSO/DESCENSO DE CANAL) ① para seleccionar la configuración de Pr. en el submenú Organización.

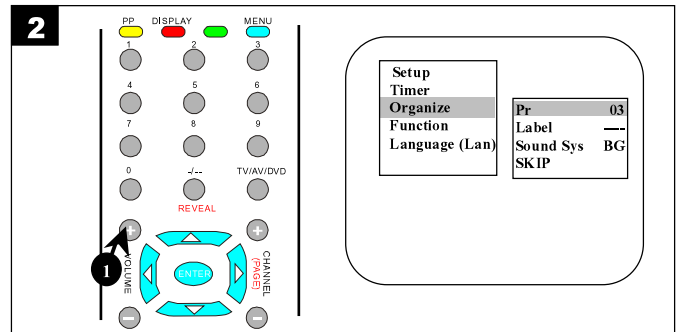

Pulse el botón VOLUME UP / DOWN (CONTROL DE VOLUMEN) ① para seleccionar el número de programa que desee intercambiar.

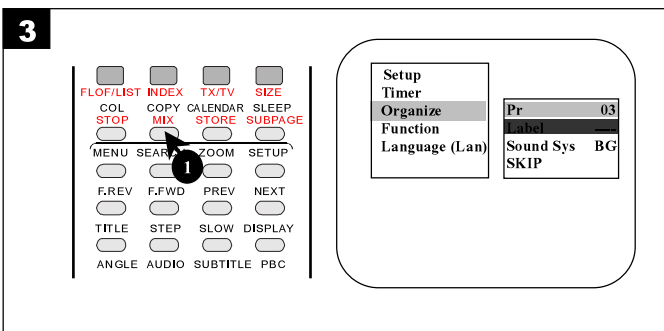

Pulse una vez el botón COPY (COPIAR) ① para seleccionar el número de programa escogido que desee intercambiar.

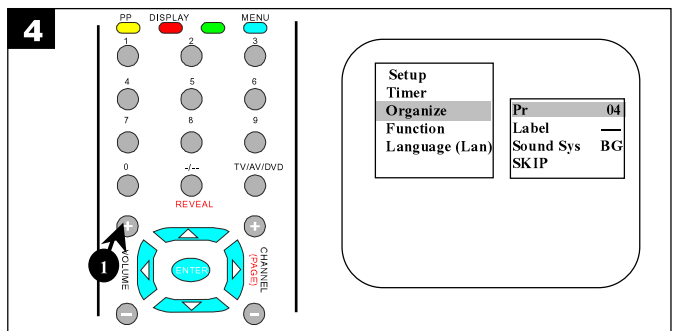

Pulse el botón VOLUME UP / DOWN (CONTROL DE VOLUMEN) ① para seleccionar el número de programa objetivo.

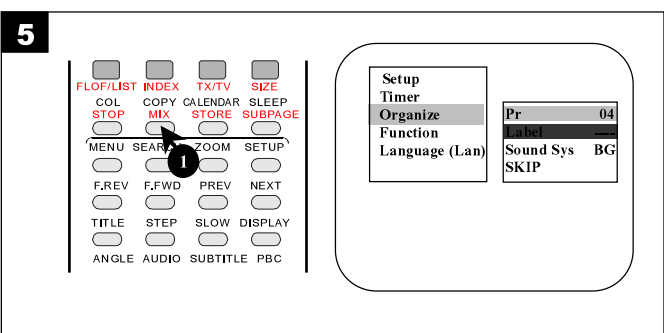

Vuelva a pulsar una vez el botón COPY (COPIAR) ① para intercambiar los dos números de programa escogidos.

CONFIGURACIÓN DE LA ETIQUETA DE PROGRAMA

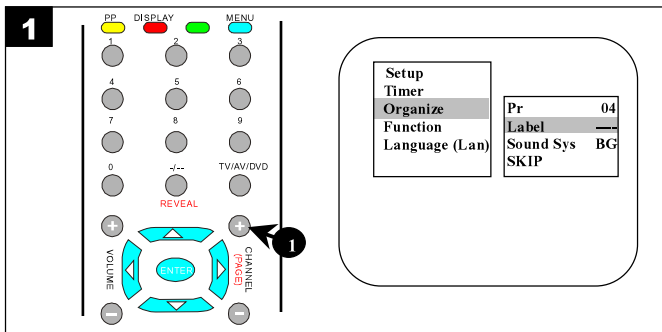

En el submenú Organización, pulse el botón CHANNEL UP/ DOWN (BÚSQUEDA EN ASCENSO/DESCENSO DE CANAL) para seleccionar el ajuste de Etiqueta.

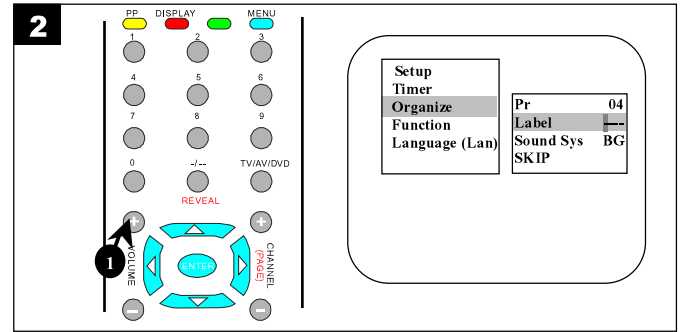

Pulse el botón VOLUME UP / DOWN (CONTROL DE VOLUMEN) ① para seleccionar el carácter de etiqueta. La etiqueta consta de 4 caracteres.

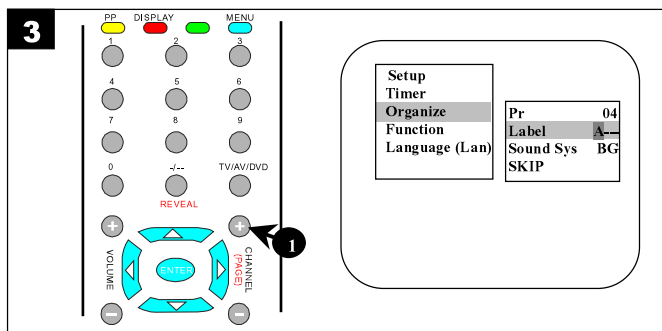

Pulse el botón CHANNEL UP/DOWN (BÚSQUEDA EN ASCENSO/DESCENSO DE CANAL) ① para desplazarse y seleccionar el carácter.

CONFIGURACIÓN DEL SISTEMA DE SONIDO DEL PROGRAMA

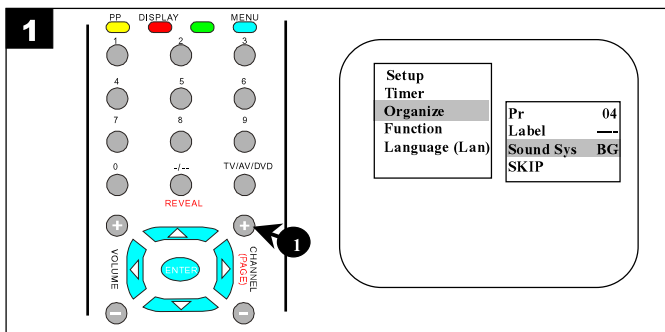

En el submenú Organización, pulse el botón CHANNEL UP/ DOWN (BÚSQUEDA EN ASCENSO/DESCENSO DE CANAL) ① para seleccionar el ajuste de Sistema de sonido.

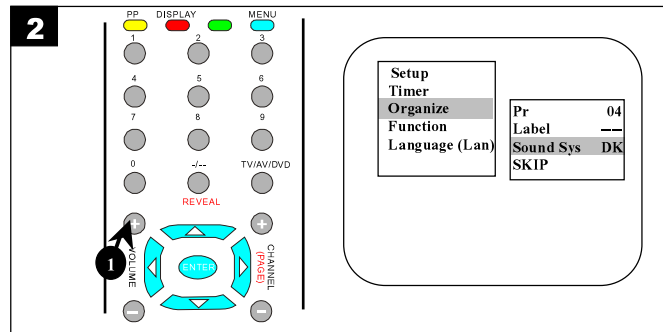

Pulse el botón VOLUME UP/DOWN (CONTROL DE VOLUMEN) ① para seleccionar la configuración del sistema de sonido del programa (BG, DK, I, MN).

CONFIGURACIÓN DE LA FUNCIÓN OMITIR DEL PROGRAMA

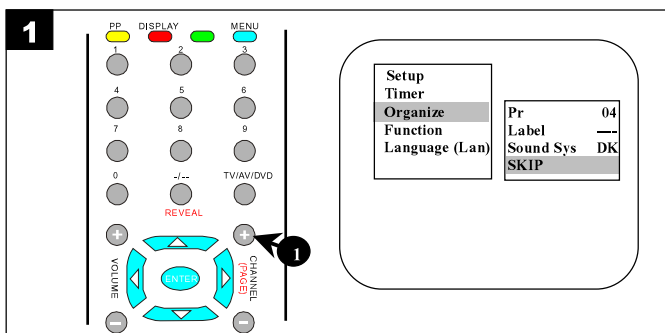

En el submenú Organización, pulse el botón CHANNEL UP/ DOWN (BÚSQUEDA EN ASCENSO/DESCENSO DE CANAL) ① para seleccionar el ajuste Omitir.

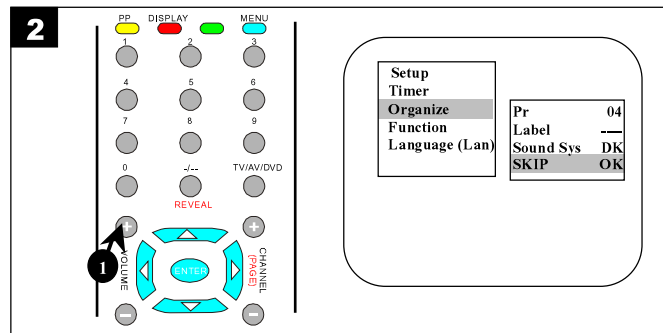

Pulse el botón VOLUME UP / DOWN (CONTROL DE VOLUMEN) ① para activar o desactivar la función omitir del programa. Se muestra un OK para representar que la función omitir está activada.

CONFIGURACIÓN DE LAS FUNCIONES DE TV

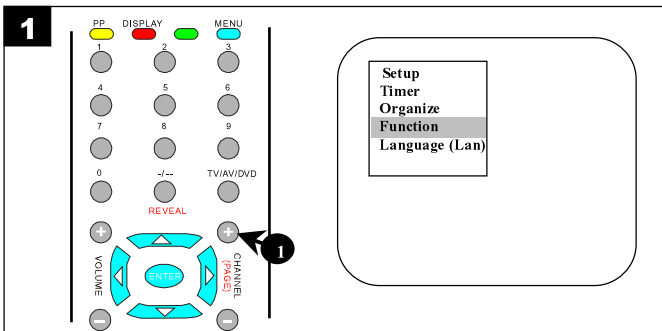

En el menú principal Configuración, pulse el botón CHANNEL UP/ DOWN (BÚSQUEDA EN ASCENSO / DESCENSO DE CANAL) ① para seleccionar el ajuste Función de TV.

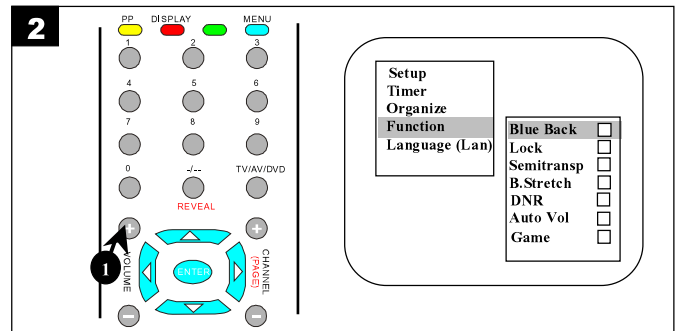

Pulse el botón VOLUME UP (CONTROL DE VOLUMEN ASCENDENTE) ① para mostrar el submenú de Función.

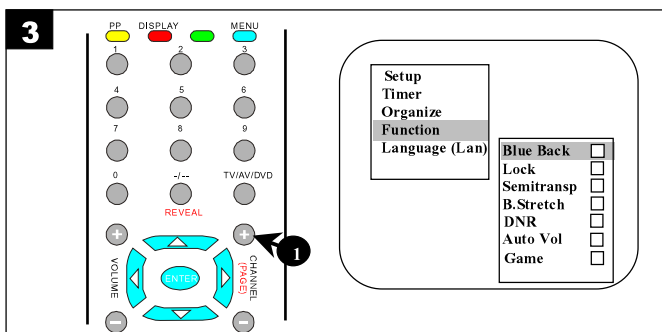

En el submenú de Función, pulse el botón CHANNEL UP/DOWN (BÚSQUEDA EN ASCENSO/DESCENSO DE CANAL) ① para seleccionar la configuración del submenú de Función (Fondo azul, Bloqueo, Contraste y Vol. Automático).

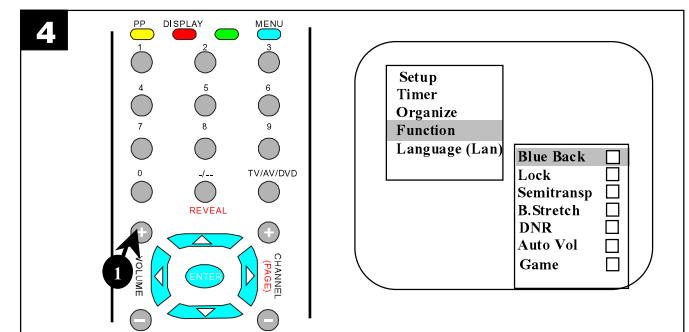

Pulse el botón VOLUME UP / DOWN (CONTROL DE VOLUMEN) ① para activar o desactivar la configuración seleccionada. El símbolo de verificación representa que la función está activada.

NOTAS:

1. Active la función de Fondo azul para que la pantalla aparezca en azul cuando no haya recepción.
2. Cuando la función de Bloqueo está activada, el aparato de TV sólo se puede ACTIVAR a través del mando a distancia.
3. Active la función de Contraste para reforzar el color negro.
4. Active la función de Vol. Automático para reducir de forma automática el sonido cuando éste sea demasiado alto.

CONFIGURACIÓN DEL IDIOMA OSD DEL APARATO DE TV

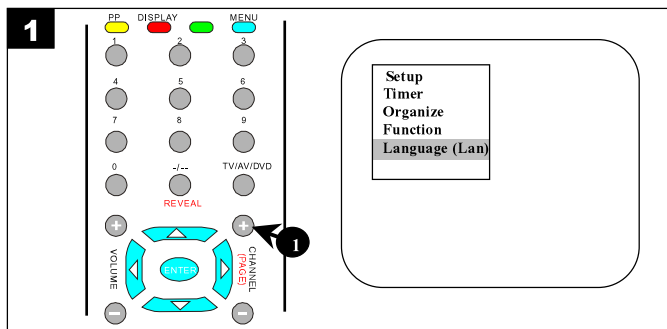

En el menú principal Configuración, pulse el botón CHANNEL UP/ DOWN (BÚSQUEDA EN ASCENSO / DESCENSO DE CANAL) ① para seleccionar el ajuste Idioma.

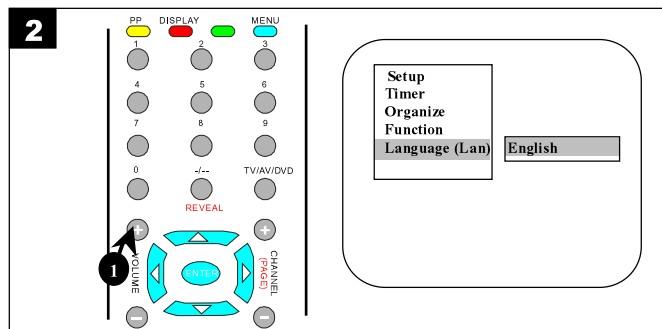

Pulse el botón VOLUME UP (CONTROL DE VOLUMEN ASCENDENTE) ① para mostrar el submenú de Idioma.

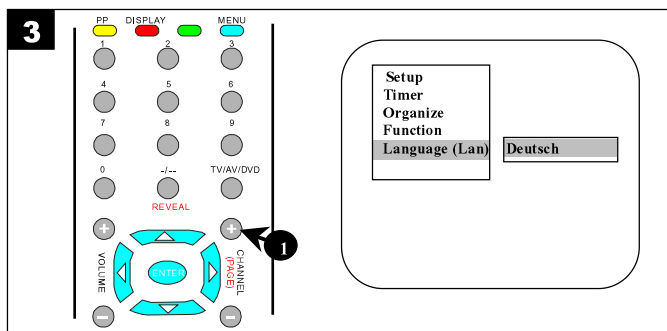

Pulse el botón de CHANNEL UP/DOWN (BÚSQUEDA EN ASCENSO/DESCENSO DE CANAL) ① para seleccionar el idioma de OSD. Existen 5 idiomas de OSD, a saber, inglés, francés, español, alemán, etc.

ACTIVACIÓN/DESACTIVACIÓN DEL APARATO DE TV

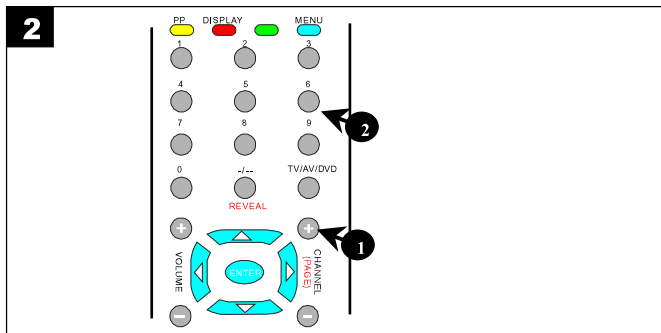
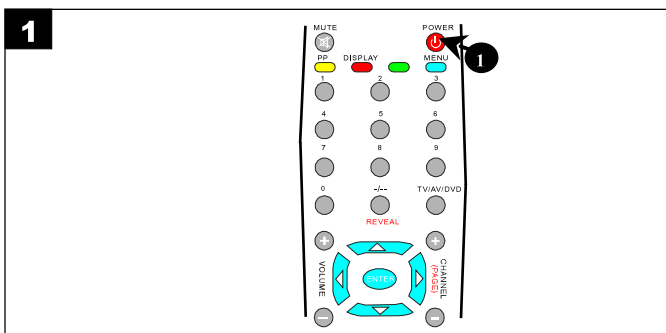

Pulse el botón POWER (ALIMENTACIÓN) ① para activar el aparato de TV, se apaga el indicador de ALIMENTACIÓN. Cuando el aparato de TV esté activado, pulse el botón POWER (ALIMENTACIÓN) para desactivarlo. Se enciende el indicador de ALIMENTACIÓN.

El aparato de TV también se puede activar pulsando el botón CHANNEL UP / DOWN (BÚSQUEDA EN ASCENSO / DESCENSO DE CANAL) ①, o cualquier botón de dígito (0-9) ②.

AJUSTE DEL SONIDO

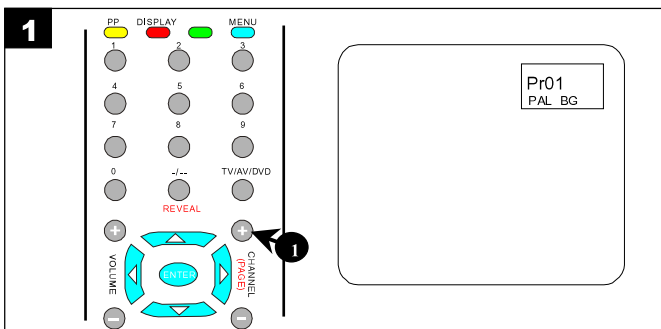
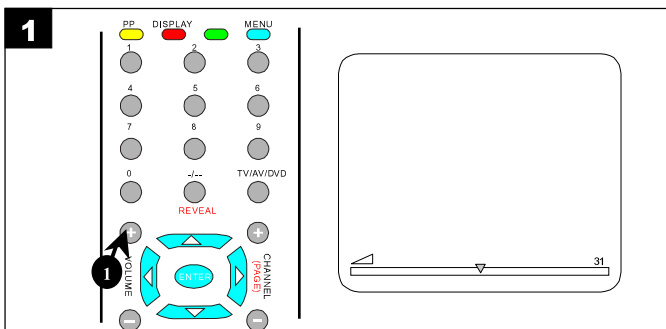

Ajuste el nivel de sonido pulsando el botón VOLUME UP/DOWN (CONTROL DE VOLUMEN) ①.

Pulse el botón CHANNEL UP/DOWN (BÚSQUEDA EN ASCENSO/DESCENSO DE CANAL) ① para cambiar los canales de TV.

Nota: Si no hay recepción, el sonido se silencia de forma automática.

Nota: Se omite el canal si está activada la función Omitir.

VISUALIZACIÓN

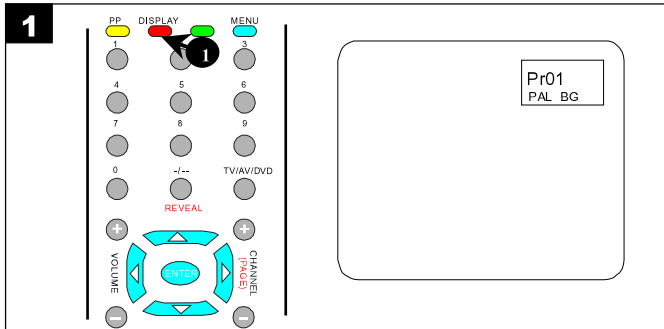

Pulse una vez el botón DISPLAY (VISUALIZACIÓN) ① para mostrar en pantalla la información actual (información de programa o modo de vídeo). Vuelva a pulsarlo para que desaparezca dicha información.

Nota: Este botón también se puede utilizar para salir del menú.

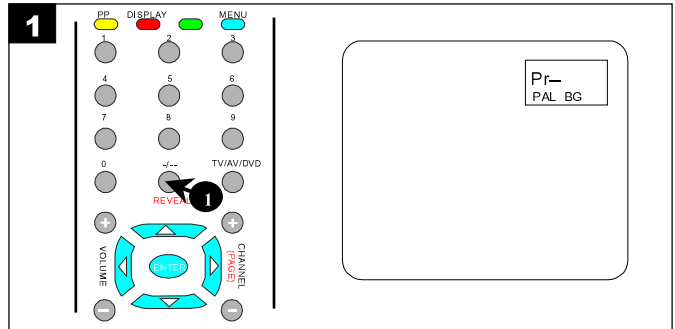

Pulse el botón -/-- ① para seleccionar dígito único de número de programa o dígito doble de número de programa.

IMAGEN (PP)

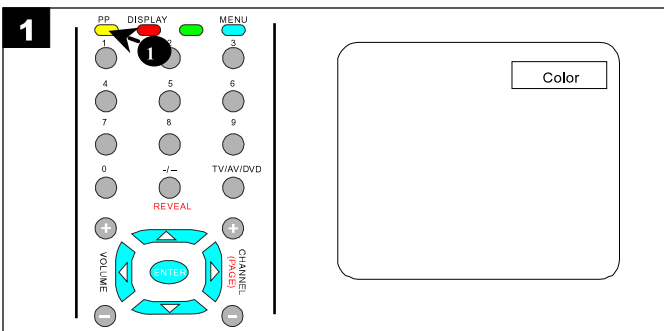

Pulse el botón PP ① para cambiar de modos de imagen, Favorita, Estándar, Ligera y Suave.

TEMPORIZADOR DE LATENCIA

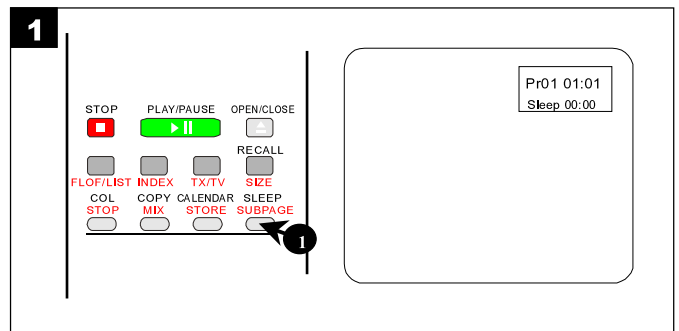

Para configurar el aparato de TV para que se desactive después de un periodo de tiempo, pulse el botón SLEEP (LATENCIA) ①; aparece en pantalla "Sleep 00:00" (Latencia 00:00). Vuelva a pulsar el botón SLEEP (LATENCIA), aparece "SLEEP 00:10" (Latencia 00:10) indicando que el aparato de TV seguirá activado durante 10 minutos. Cada vez que pulse aumenta el tiempo de latencia. Para confirmar el tiempo de latencia que queda, pulse el botón SLEEP (LATENCIA). Para cancelar el tiempo de latencia, pulse el botón SLEEP (LATENCIA) repetidas veces hasta que aparezca en pantalla "Sleep 00:00" (Latencia 00:00).

SILENCIACIÓN

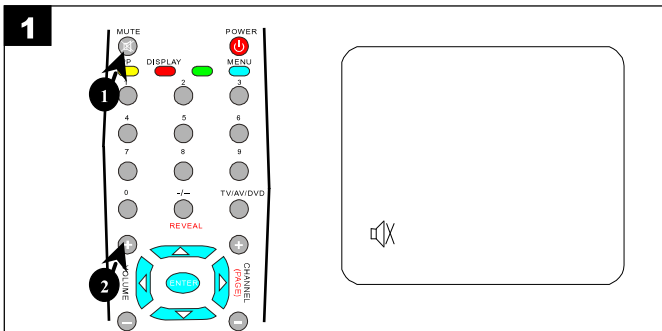

Pulse el botón Mute (Silenciación) ① para desactivar el sonido, silenciándose el sonido del aparato de TV. Se puede volver a activar el sonido volviendo a pulsar este botón o los botones VOLUME UP/DOWN (CONTROL DE VOLUMEN) ②.

CALENDARIO

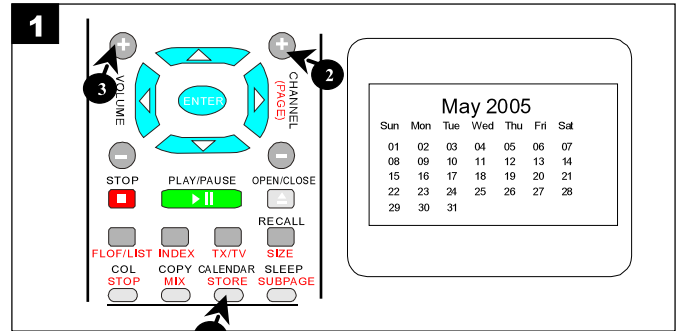

Pulse una vez el botón CALENDAR (CALENDARIO) ① para que aparezca el calendario. Pulse CHANNEL UP/DOWN (BÚSQUEDA EN ASCENSO/DESCENSO DE CANAL) ② para cambiar el año. Pulse el botón VOLUME UP/DOWN (CONTROL DE VOLUMEN) ③ para ajustar el mes. Para suprimir la visualización del calendario, vuelva a pulsar el botón DISPLAY (VISUALIZACIÓN) o CALENDAR (CALENDARIO).

TV/AV/DVD

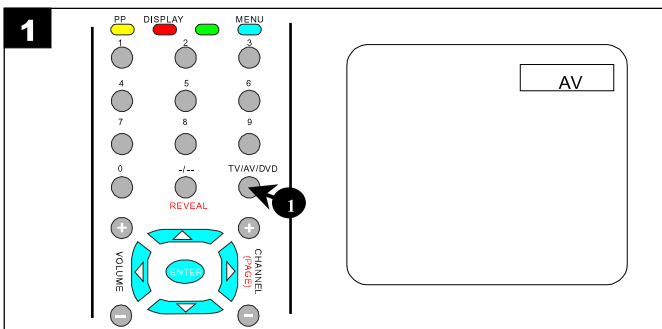

Pulse el botón AV / TV / DVD ① para cambiar entre VIDEO, DVD y TV.

Nota: Si está conectado el EUROCONECTOR, el aparato de TV cambia de forma automática a modo RGB o AV dependiendo de la señal del EUROCONECTOR.

REINVOCACIÓN

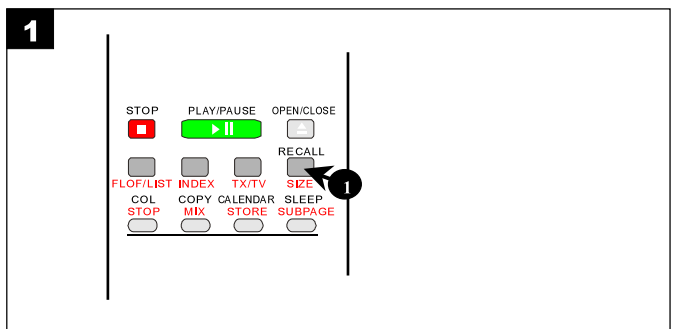

Pulse el botón RECALL (REINVOCACIÓN) ① para cambiar entre el canal actual y el último canal elegido.

SISTEMAS DE NAVEGACIÓN POR TELETXTO

Número de página:
 1. Utilice el botón CHANNEL UP/DOWN (BÚSQUEDA EN ASCENSO/DESCENSO DE CANAL) para cambiar el número de página.
 2. Utilice las teclas de dígitos para editar el número de página.



Página de ENLACE ROJO:
 Utilice el botón ROJO para ir a la página ROJA

Página de ENLACE VERDE:
 Utilice el botón VERDE para ir a la página VERDE

Página de ENLACE AMARILLO:
 Utilice el botón AMARILLO para ir a la página AMARILLA

Página de ENLACE CIANO:
 Utilice el botón CIANO para ir a la página de color CIANO

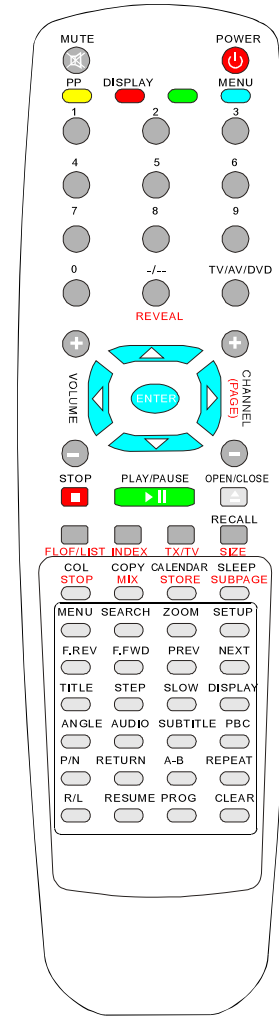

- | | |
|--|--|
| <ul style="list-style-type: none"> 1. Botón TV/TXT: 2. Botón MIX (MEZCLA): 3. Botón SIZE (TAMAÑO): 4. Botón REVEAL (MOSTRAR): 5. Botón STOP (PARADA): 6. Botón SUBPAGE (PÁGINA SECUNDARIA): 7. Botón INDEX (ÍNDICE): 8. Botón FLOP/LIST (GRUPO/LISTA): 9. Botón STORE (GUARDAR): 10. Botón P+/P-: 11. Botón de dígitos 0-9: 12. Botón ROJO: 13. Botón VERDE: 14. Botón AMARILLO: 15. Botón CIANO: | <ul style="list-style-type: none"> Cambia entre teletexto y TV Se mezclan las imágenes de TV y TXT (fondo transparente) Cambia la visualización entre página de mitad superior, página de mitad inferior y página normal. Muestra caracteres ocultos Congela la página actual Pide al usuario que introduzca un subcódigo de página Solicita la página de Índice cuando es válido el enlace de índice Cambia entre LISTA y GRUPO Guarda en la EEPROM las 4 páginas de teletexto que prefiera. En modo de Lista, pulse la tecla de color ya continuación los 3 dígitos del número de página que desee. A continuación pulse la tecla STORE (GUARDAR) para que se guarde en la EEPROM. Selecciona páginas aumentando o reduciendo el número de página Introduzca el número de página: Enlace de color rojo Enlace de color verde Enlace de color amarillo Enlace de color ciano |
|--|--|

MENÚ DE CONFIGURACIÓN DE DVD

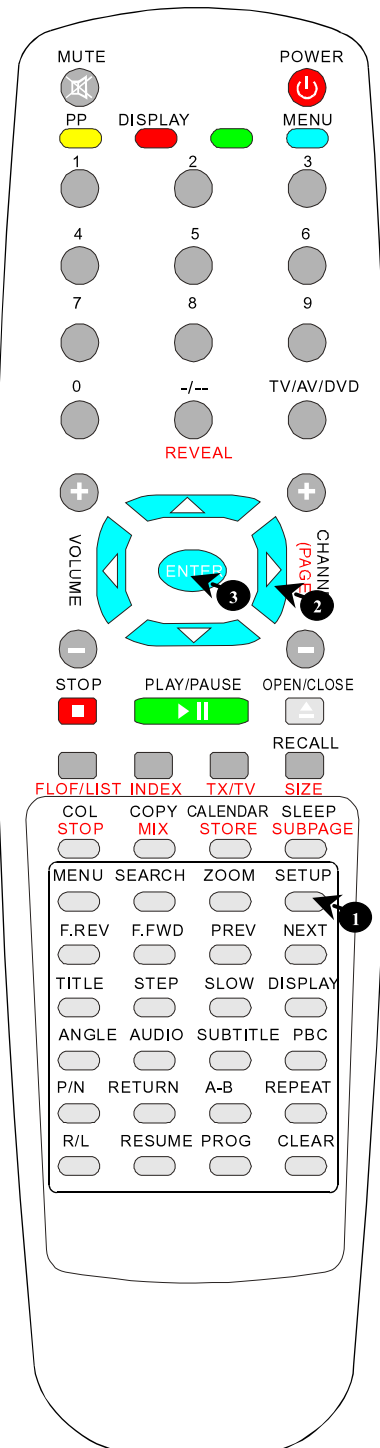

El Menú Configuración le permite personalizar el reproductor de DVD permitiéndole seleccionar distintas preferencias de idioma, establecer un nivel de acceso restringido a contenidos, activar y desactivar el salvapantallas, ajustar el tipo de pantalla de televisión de la que usted disponga y otras funciones. Las páginas 22-25 describen de forma detallada cada menú.

1. Pulse el botón SETUP (CONFIGURACIÓN) ❶ para entrar en el menú Configuración.
2. Seleccione uno de los iconos de Configuración de la parte superior de la pantalla utilizando los botones de Navegación (◀, ▶) ❷, a continuación pulse el botón de Navegación (▼) para seleccionarlo.
3. Utilice los botones de navegación (▲, ▼) ❷ para seleccionar una de las opciones de configuración, a continuación pulse el botón de Navegación (▶) ❷ para seleccionarlo.
4. Utilice los botones de Navegación (▲, ▼) para ❷ seleccionar la configuración que desee, a continuación pulse el botón ENTER (INTRODUCIR) ❸ para efectuar el cambio. Pulse el botón SETUP (CONFIGURACIÓN) para salir.

MENÚ DE CONFIGURACIÓN DE DVD (CONTINUACIÓN)

MENÚ DE CONFIGURACIÓN GENERAL:

Seleccione GENERAL SETUP (CONFIGURACIÓN GENERAL) utilizando los botones de Navegación (◀,▶), a continuación seleccione/cambie la opción de configuración como se describe en la página 21.

Pantalla de TV

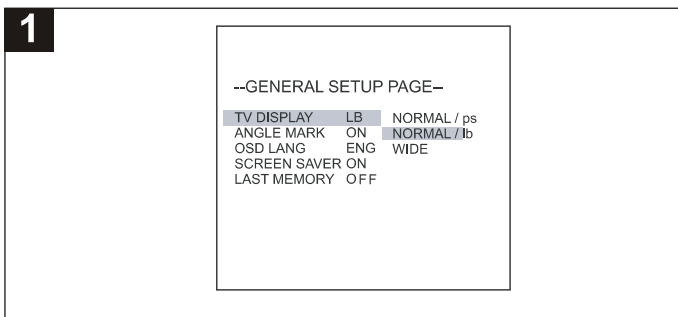

Normal/PS: Es posible la selección si dispone de un aparato de TV de relación de aspecto normal (4:3), aunque suele ser más usual la elección de NORMAL/LB (letter box). En modo

PS, la pantalla muestra material en pantalla ancha, no obstante se produce a costa de recortar los laterales izquierdo y derecho de la imagen de película original.

Normal LB: Puede seleccionar esta opción si dispone de un aparato de TV de relación de aspecto normal (4:3). Se muestra sin alteraciones el material en pantalla ancha, permitiendo visualizar todo el área de imagen de la película original sin que se recorten los laterales. Aparecen en la parte superior e inferior de la imagen unas bandas negras. Puede seleccionar esta opción si dispone de un aparato de TV de pantalla ancha

WIDE: Es posible que sigan apareciendo bandas negras en la parte superior e inferior de la imagen si utiliza un aparato de TV de pantalla ancha.

MARCA DE ÁNGULO

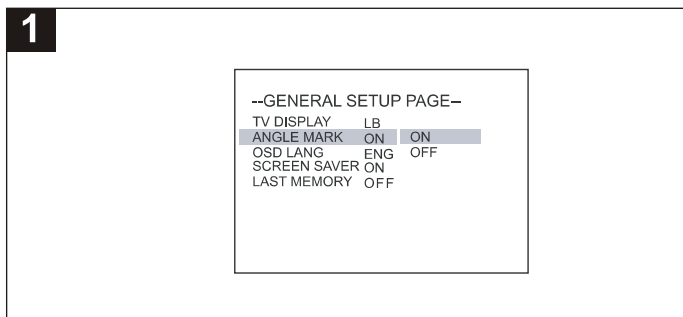

Los usuarios pueden seleccionar un ángulo de cámara específico al reproducir discos DVD que ofrezcan múltiples ángulos.

Este elemento le permite activar o desactivar la marca de Ángulo.

Idioma de visualización en pantalla (OSD)

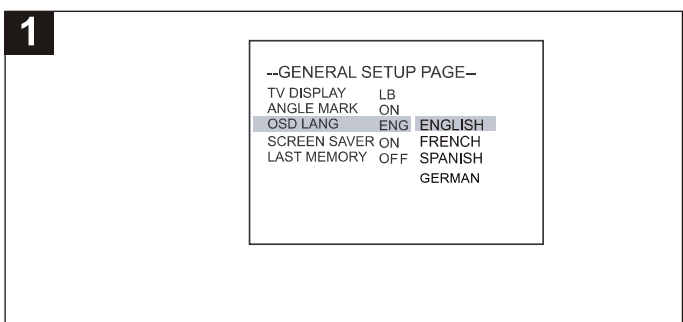

Los usuario pueden seleccionar el idioma de visualización en pantalla.

SALVAPANTALLAS

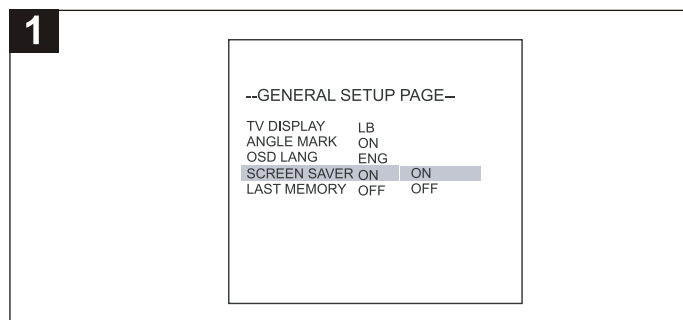

Si el salvapantallas está activado, aparece en pantalla una imagen con la inscripción DVD, siempre que el reproductor de DVD esté sin actividad durante más de 1 minuto.

Última memoria

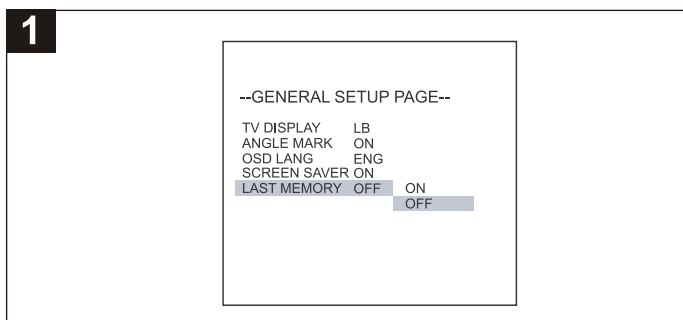

Cuando la configuración está "Activa", el reproductor inicia la memorización de la última memoria. Esta función sólo está operativa al activa la alimentación del reproductor.

MENÚ DE CONFIGURACIÓN DE DVD (CONTINUACIÓN)

MENÚ DE CONFIGURACIÓN DE ALTAVOCES

Seleccione SPEAKER SETUP (CONFIGURACIÓN DE ALTAVOCES) utilizando los botones de Navegación (◀,▶), a continuación seleccione/cambie la opción de configuración como se describe en la página 21.

MEZCLA

Ajusta el modo de salida de audio.

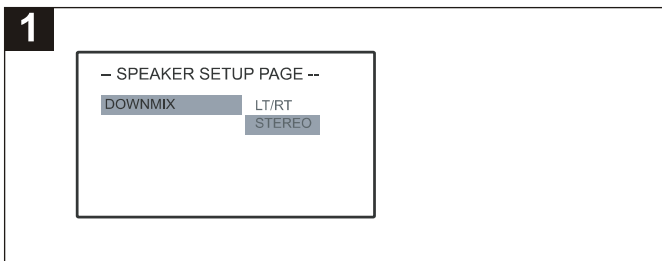

LT/RT: Al reproducir un disco grabado con banda sonora en varios canales, la señal de salida se incorpora a los canales derecho e izquierdo.

STEREO (ESTÉREO): Al reproducir un disco grabado con banda sonora en varios canales, la señal de salida se incorpora en estéreo

MENÚ DE CONFIGURACIÓN DIGITAL:

Seleccione DIGITAL SETUP (CONFIGURACIÓN DIGITAL) utilizando los botones de Navegación (◀,▶) a continuación seleccione/cambie la opción de configuración como se describe en la página 21.

MODOS DOBLE(DUAL MONO)

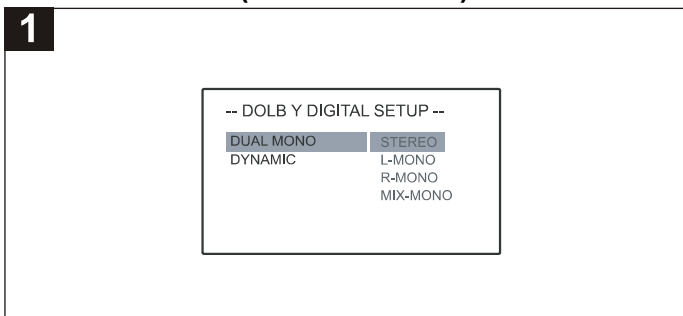

Seleccione esta opción para configurar el modo de salida mono por la derecha e izquierda. Existen cuatro modos para esta opción 'STEREO, MONO L, MONO R y MIX MONO(esteréo, mono derecho, monoizquierdo y mezcla mono)

RANGO DINÁMICO

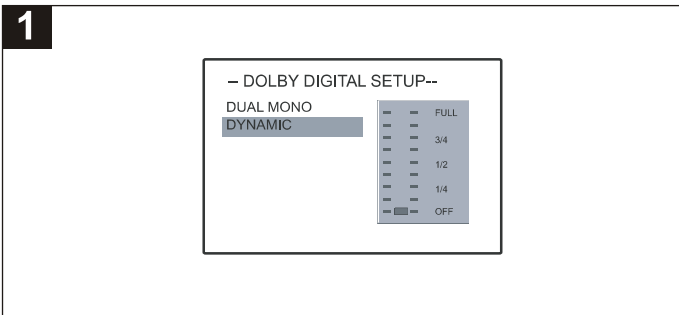

Seleccione esta configuración sirve para ajustar la relación de salida de línea para distintos efectos.

MENÚ DE CONFIGURACIÓN DE DVD (CONTINUACIÓN)

MENÚ DE CONFIGURACIÓN DE PREFERENCIAS:

Seleccione PREFERENCES SETUP (CONFIGURACIÓN DE PREFERENCIAS) utilizando los botones de Navegación (◀, ▶), a continuación seleccione/cambie la opción de configuración como se describe en la página 21.

SISTEMA DE TV

1

--PREFERENCE PAGE--		
TV TYPE	PAL	PAL
PBC	ON	MULTI
AUDIO	ENG	NTSC
SUBTITLE	ENG	
DISC MENU	ENG	
PARENTAL		
PASSWORD		
DEFAULT		

Dependiendo del sistema de color del aparato de TV puede escoger un sistema de TV.

Menú de audio

1

--PREFERENCE PAGE--		
TV TYPE	PAL	
PBC	ON	ENGLISH
AUDIO	Eng	FRENCH
SUBTITLE	Eng	GERMAN
DISC MENU	Eng	SPANISH
PARENTAL		CHINESE
PASSWORD		JAPANESE
DEFAULT		KOREAN

Seleccione el idioma de audio del que se encuentre seleccionado en la configuración inicial a otro distinto, si está disponible.

Menú de subtítulos

1

--PREFERENCE PAGE--		
TV TYPE	PAL	
PBC	ON	ENGLISH
AUDIO	ENG	FRENCH
SUBTITLE	ENG	GERMAN
DISC MENU	ENG	SPANISH
PARENTAL		CHINESE
PASSWORD		JAPANESE
DEFAULT		KOREAN

Seleccione el idioma de subtítulos y para activar / desactivar el menú de subtítulos. Esta función no está disponible en todos los discos.

Menú del Disco

1

--PREFERENCE PAGE--		
TV TYPE	PAL	
PBC	ON	ENGLISH
AUDIO	ENG	FRENCH
SUBTITLE	ENG	GERMAN
DISC MENU	ENG	SPANISH
PARENTAL		CHINESE
PASSWORD		JAPANESE
DEFAULT		KOREAN

Seleccione el idioma del Disco.

PBC

1

--PREFERENCE PAGE--		
TV TYPE	PAL	
PBC	ON	ON
AUDIO	ENG	OFF
SUBTITLE	ENG	
DISC MENU	ENG	
PARENTAL		
PASSWORD		
DEFAULT		

Función Playback para el disco de VCD

CONFIGURACIÓN PREDETERMINADA

1

--PREFERENCE PAGE--	
TV TYPE	PAL
PBC	ON
AUDIO	ENG
SUBTITLE	ENG
DISC MENU	ENG
PARENTAL	
PASSWORD	
DEFAULT	RESTORE

Las opciones de configuración PREDETERMINADA son REESTABLECER la configuración de fábrica. Deje que el reproductor funcione en el mejor estado.

MENÚ DE CONFIGURACIÓN DE DVD (CONTINUACIÓN)

ACCESO RESTRINGIDO

La opción de Acceso restringido permite a los padres evitar que sus hijos vean material no adecuado en DVD. Lee la clasificación de programación y a continuación niega el acceso a la programación si la clasificación del programa cumple las limitaciones seleccionadas. En este caso, el usuario tiene que introducir una contraseña.

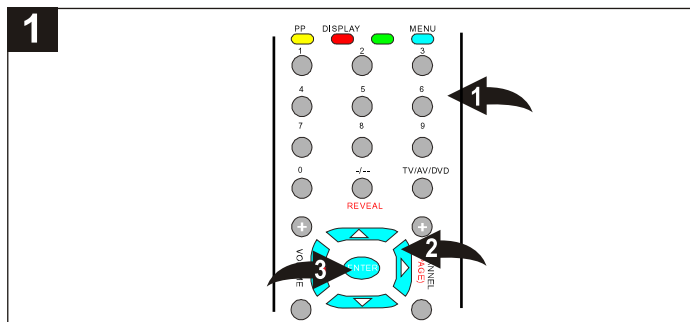

En el MENÚ DE CONFIGURACIÓN DEL SISTEMA, utilice los botones de Navegación (▲, ▼) para seleccionar PARENTAL (ACCESO RESTRINGIDO). Pulse el botón de Navegación (▶) ② e introduzca la contraseña (1369) utilizando los botones de Selección directa de canal / Numéricos (0-9) ①, a continuación pulse el botón ENTER (INTRODUCIR) ③.

NOTA: "1369" es la contraseña maestra de esta unidad. Si no se ha cambiado la contraseña o se ha olvidado la nueva, puede desbloquear la unidad utilizando esta contraseña maestra.

Para cambiar la contraseña, con el bloqueo desactivado, introduzca una nueva contraseña de 5 dígitos, a continuación pulse el botón ENTER (INTRODUCIR) ③, la contraseña cambia y se vuelve a activar el bloqueo.

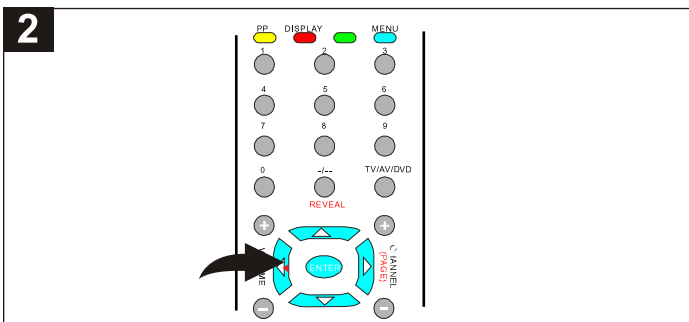

Pulse los botones de Navegación (▲, ▼) para seleccionar la clasificación que desee.

- 1 (KIDSAFE): Para niños se sugiere
- 2 (G): Todos los públicos
- 3 (PG): Recomendaciones paternas
- 4 (PG13): se sugieren recomendaciones paternas para menores de 13 años
- 5 (PGR): Menores de 17 años y de edad superior
- 6 (R): Menores de 17 años
- 7 (NC17): 17 años, recomendaciones paternas
- 8 (ADULT): Sólo para adultos

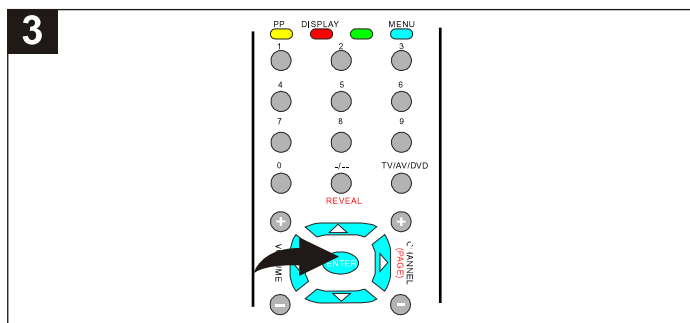

Pulse el botón ENTER (INTRODUCIR) para seleccionar la clasificación, se establece la que desee y si se reproducen DVDs con esta nueva clasificación o superior el usuario necesita introducir una contraseña. La contraseña se bloquea de forma automática cuando se cambia la opción PARENTAL (ACCESO RESTRINGIDO) o cuando se sale del menú Configuración.

Funcionamiento básico

SILENCIACIÓN

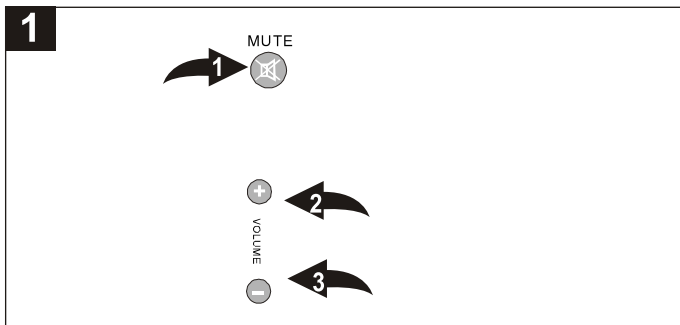

Pulse el botón Mute (Silenciación) para desactivar el sonido, silenciándose el sonido del aparato de TV y apareciendo MUTE (SILENCIACIÓN). Se puede volver a activar el sonido volviendo a pulsar este botón o los botones VOLUME UP/DOWN (CONTROL DE VOLUMEN).

TV/AV/DVD

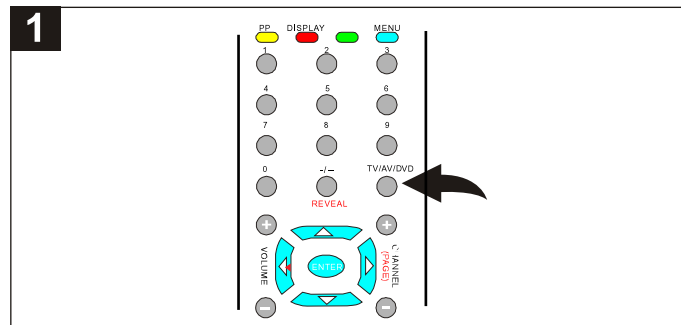

Pulse el botón AV / TV /DVD para cambiar entre TV, AV y DVD.

TEMPORIZADOR DE LATENCIA

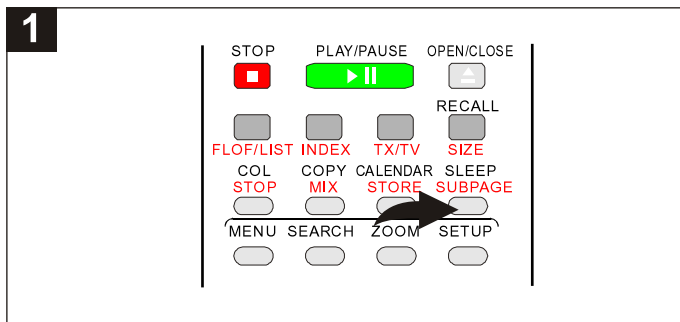

Para configurar el aparato de TV para que se desactive después de un periodo de tiempo, pulse el botón SLEEP (LATENCIA) del mando a distancia; aparece en pantalla "Sleep 120" (Latencia 120). Vuelva a pulsar el botón SLEEP (LATENCIA), aparece "SLEEP 00:10" (Latencia 90) indicando que el aparato de TV seguirá activado durante 90 minutos. Cada vez que pulse se reduce el tiempo de latencia. Para confirmar el tiempo de latencia que queda, pulse el botón SLEEP (LATENCIA). Para cancelar el tiempo de latencia, pulse el botón SLEEP (LATENCIA) repetidas veces hasta que aparezca en pantalla "Sleep OFF" (Latencia desactivada).

VOLUMEN

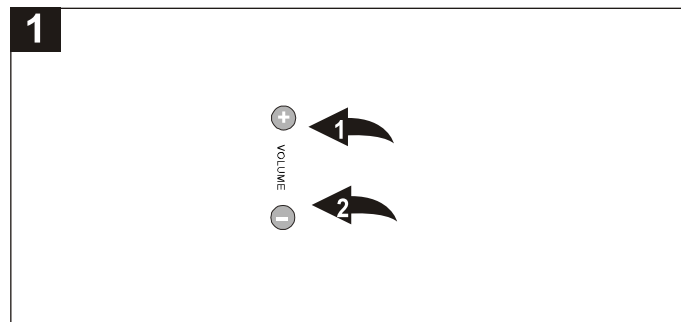

Pulse el botón VOLUME Up/Down (Control de volumen) para ajustar el nivel de sonido.

Funcionamiento básico(TV)

1

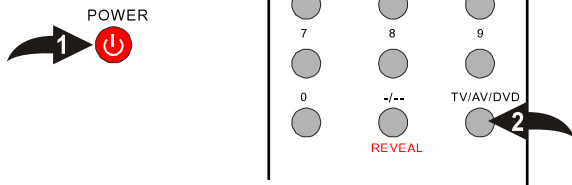

Pulse el botón POWER (ALIMENTACIÓN) ❶ para activar la unidad, se ilumina el indicador de ALIMENTACIÓN de la unidad principal. Pulse repetidas veces el botón TV/AV/DVD ❷ para seleccionar el modo de TV.

2

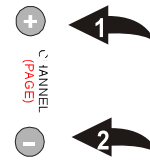

El aparato de TV también se puede activar pulsando el botón CHANNEL UP ❶ /DOWN ❷ (BÚSQUEDA EN ASCENSO / DESCENSO DE CANAL).

3

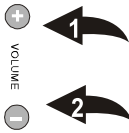

Ajuste el nivel de volumen pulsando el botón VOLUME UP ❶ / DOWN ❷ (CONTROL DE VOLUMEN).

NOTA: Si no hay recepción, el sonido se silencia de forma automática.

4

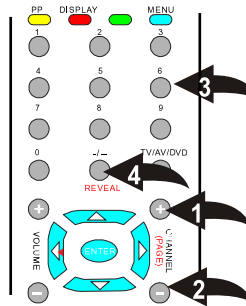

Pulse el botón CHANNEL UP ❶ / DOWN ❷ (BÚSQUEDA EN ASCENSO/DESCENSO DE CANAL) o pulse un botón de selección directa de canal ❸.

Para un número de programa entre 10 y 99, pulse el botón _/ _ ❹ hasta que aparezca _ _ y a continuación los 2 dígitos en orden.

Para un número de programa entre 100 y 255, pulse el botón _/ _/ _ ❹ hasta que aparezca _ _ _ y a continuación los 3 dígitos en orden.

IMAGEN (PP)

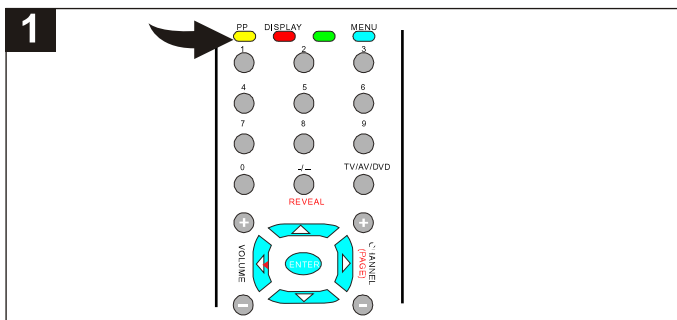

Pulse el botón PICTURE (PP) (IMAGEN) para cambiar de modos de imagen, Usuario, Estándar, Ligera, Viva y Suave.

REINVOCACIÓN

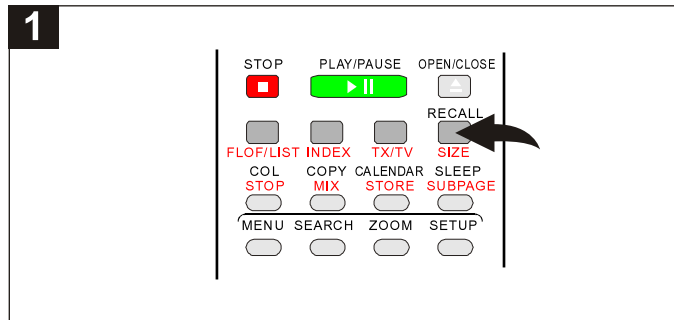

Pulse el botón RECALL (REINVOCACIÓN) para cambiar entre el canal actual y el último canal elegido.

VISUALIZACIÓN

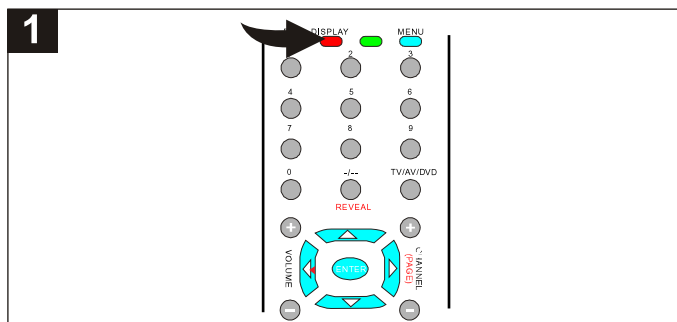

Pulse una vez el botón DISPLAY (VISUALIZACIÓN) para mostrar en pantalla la información actual (Número de canal y sistema de TV). Vuelva a pulsar para cancelar.

CALENDARIO

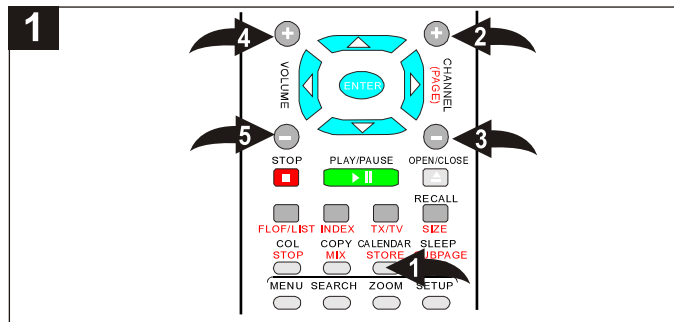

Pulse una vez el botón CALENDAR (CALENDARIO) ❶ para que aparezca el calendario. Pulse el botón CHANNEL UP ❷ /DOWN ❸ (BÚSQUEDA EN ASCENSO/DESCENSO DE CANAL) para cambiar el año del calendario. Pulse el botón VOLUME UP ❹ / DOWN ❺ (CONTROL DE VOLUMEN) para ajustar el mes. Vuelva a pulsar el botón CALENDAR (CALENDARIO) ❶ para eliminar la visualización del calendario.

Funcionamiento básico(DVD)

IMPORTANTE:

Cuando aparezca "INVALID KEY" (TECLA NO VÁLIDA) al pulsar un botón significa que la función correspondiente no se puede realizar con el disco que hay introducido o en el modo seleccionado.

MODO DE AUDIO

Puede cambiar de modos de audio de la siguiente manera:

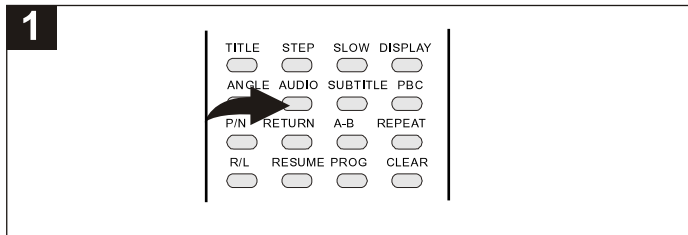

Pulse el botón AUDIO para cambiar los idiomas de audio disponibles en el DVD que se reproduzca.

Botón R/L (Right/Left) (Izquierdo Derecho)

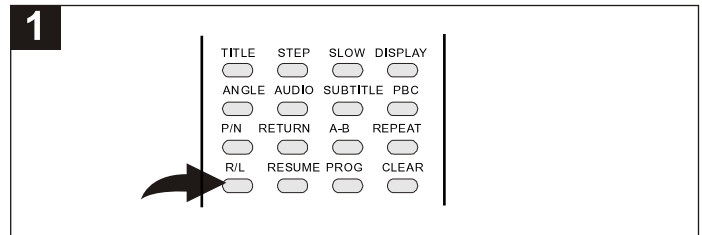

Pulse el botón R/L para cambiar las siguientes opciones de reproducción de VCD o CD de audio:

STEREO (ESTÉREO): Seleccione esta opción para ajustar la salida de sonido en modo Estéreo.

L-MONO (MONO IZQUIERDO): Seleccione esta opción para ajustar la salida de sonido en modo mono izquierdo, lo cual quiere decir que se reproduce la señal mono de la izquierda a los canales derecho e izquierdo.

R-MONO (MONO DERECHO): Seleccione esta opción para ajustar la salida de sonido en modo mono derecho, lo cual quiere decir que se reproduce la señal mono de la derecha a los canales derecho e izquierdo.

P/N (PAL/NTSC)

Pulse para seleccionar el sistema de TV que se utilice en su zona.

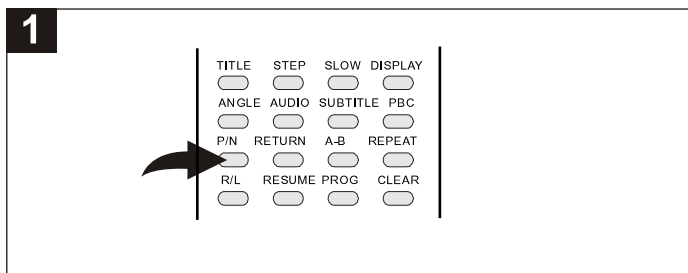

NTSC: Seleccione esta opción cuando utilice un aparato de TV NTSC (en EE.UU.).

PAL: Seleccione "PAL" para un aparato de TV PAL.

MULTI: Seleccione esta opción cuando utilice un sistema múltiple.

RESUME

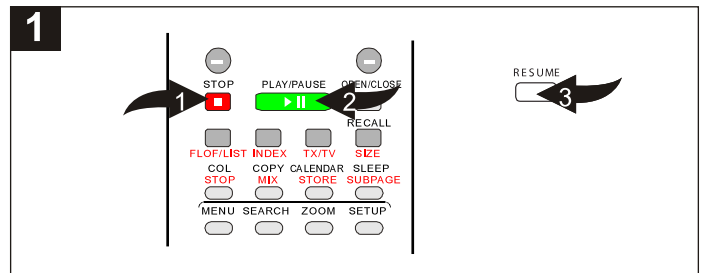

Para detener la reproducción, pulse el botón de parada, aparece en la pantalla de TV ❶ "PRESS PLAY KEY TO CONTINUE" (PULSE LA TECLA DE REPRODUCCIÓN PARA CONTINUAR).

Como la unidad recuerda el lugar en que detuvo la reproducción, sólo tiene que pulsar el botón PLAY / PAUSE (REPRODUCCIÓN / PAUSA) ❷ para retomar la reproducción en el lugar en que lo haya dejado (reanudación de la reproducción).

Si se pulsa dos veces el botón de parada ❶, la pantalla de TV muestra "STOP" (PARADA), deteniéndose la unidad por completo. Para reanudar la reproducción, pulse el botón RESUME (REANUDACIÓN) ❸.

Visualización

1. Pulse el botón de VISUALIZACIÓN (DISPLAY) para mostrar el tiempo transcurrido y el que resta de reproducción del disco.

2. Cada vez que pulse el botón de Visualización, cambia el tiempo que se muestra en pantalla de la siguiente manera:

Discos DVD:

Título transcurrido--->Título que resta--->Capítulo transcurrido--->Capítulo que resta--->Desactivación de la visualización

VCD y CD

Tiempo transcurrido de pista--->Tiempo que resta de pista--->Tiempo total transcurrido--->Tiempo total que resta--->Desactivación de la visualización

Funcionamiento básico(DVD)

AVISOS IMPORTANTES:

- Aparece en la pantalla de TV el mensaje "INVALID KEY" (TECLA NO VÁLIDA) si trata de acceder a una función que no esté disponible en el disco.
- Algunos discos pueden tardar unos segundos en cargarse.
- Si se introduce un disco de forma incorrecta, está sucio, dañado o no hay disco, aparece en pantalla "NO DISC" (SIN DISCO).
- Sujete siempre el disco sin tocar sus superficies. Al introducir un disco, colóquelo con la cara impresa hacia arriba, alinee éste con las guías de la bandeja y colóquelo en su posición correcta.
- Es importante que lea el manual que acompaña al disco DVD, ya que hay funciones que en este reproductor de DVD no se pueden utilizar con algunos DVD. También existen funciones adicionales que son distintas en cada disco DVD, por lo que no se explican en este manual de usuario.

REPRODUCCIÓN DE DVD

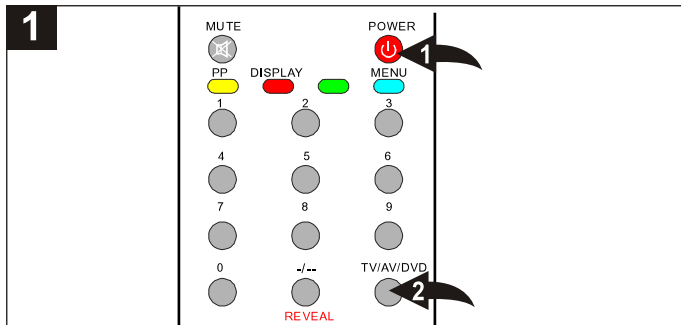

Pulse el botón POWER (ALIMENTACIÓN) 1 para activar la unidad, se ilumina el indicador de ALIMENTACIÓN de la unidad principal. Pulse repetidas veces el botón TV/AV/DVD 2 para seleccionar el modo de DVD.

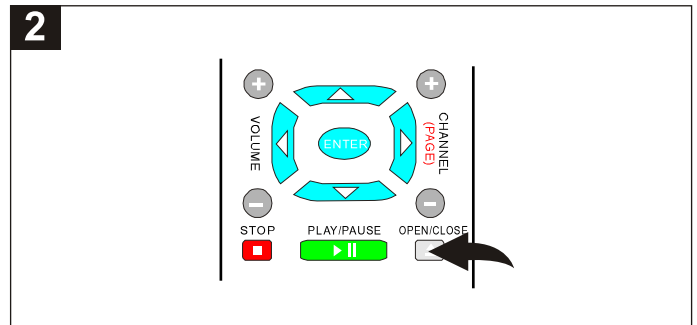

Pulse el botón OPEN/CLOSE (ABRIR/CERRAR) para abrir la bandeja de discos, aparece "OPEN" (ABIERTO) en la pantalla y en la ventana de visualización. Introduzca un disco con la etiqueta hacia arriba en la bandeja de discos.

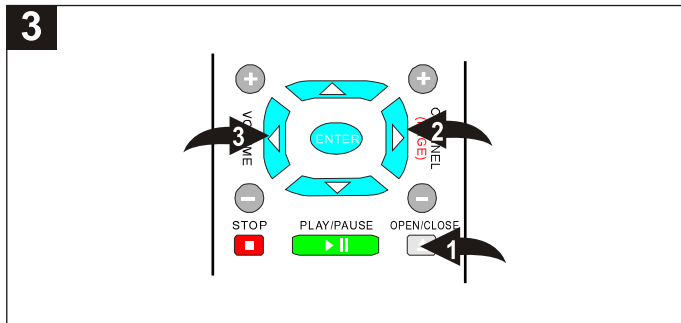

Vuelva a pulsar el botón de APERTURA/CIERRE 1 para cerrar la bandeja de discos. Aparece "LOAD" (CARGA) en la pantalla y en la ventana de visualización. Tras efectuarse la carga, debe aparecer la pantalla de menú del DVD. Utilice los botones de Navegación (◀, ▶, ▲, ▼) 2 para seleccionar la opción que desee y el botón ENTER (INTRODUCIR) 3 para seleccionarla.

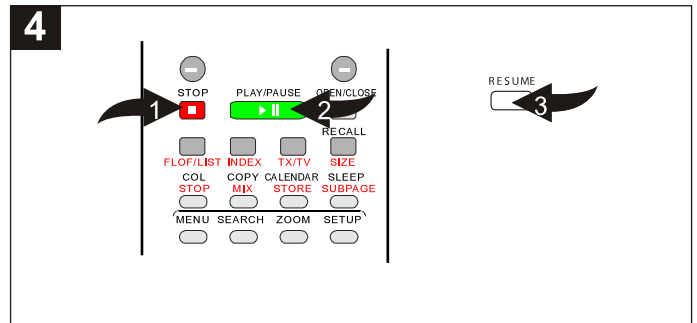

Para detener la reproducción, pulse el botón de parada 1, aparece en la pantalla de TV "PRESS PLAY KEY TO CONTINUE" (PULSE LA TECLA DE REPRODUCCIÓN PARA CONTINUAR).

Como la unidad recuerda el lugar en que detuvo la reproducción, sólo tiene que pulsar el botón PLAY/PAUSE (REPRODUCCIÓN/PAUSA) 2 para retomar la reproducción en el lugar en que lo haya dejado (reanudación de la reproducción).

Si se pulsa dos veces el botón de parada 1, la pantalla de TV muestra "STOP" (PARADA), deteniéndose la unidad por completo. Para reanudar la reproducción, pulse el botón RESUME (REANUDACIÓN) 3.

NOTAS:

- Si aparece un MENÚ en la pantalla de TV, pulse los botones de Navegación (◀, ▶, ▲, ▼) para seleccionar la opción/elemento deseado y a continuación pulse el botón ENTER (INTRODUCIR). Asegúrese de consultar la funda o carcasa del disco para obtener más información.
- Es posible que la reanudación de la reproducción no funcione en todos los discos.

SALTO (SKIP)

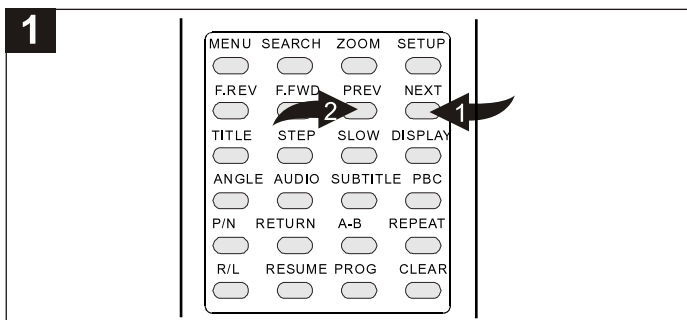

Pulse NEXT ❶/ PREV ❷ botones para pasar al capítulo (DVD) o pista (CD) siguiente/anterior.

Búsqueda

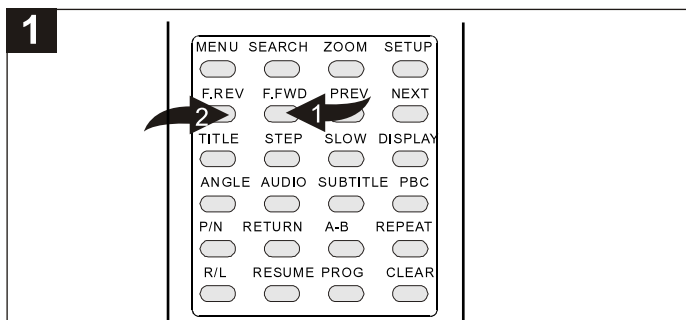

Durante reproducción, pulse FR ❶ o FF ❷ para permitir la búsqueda en avance/retroceso, x2, x4, x8, x16, x32. Pulse el botón de REPRODUCCIÓN/PAUSE ❶ para retomar la reproducción normal.

LENTA

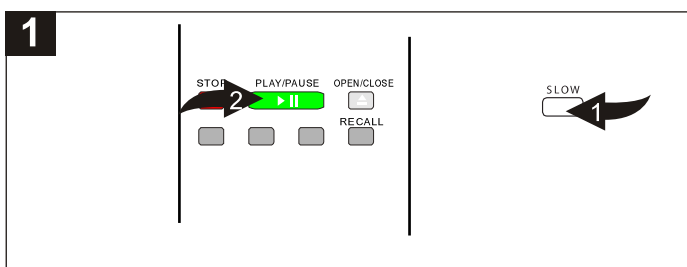

Pulse SLOW botón ❶ para seleccionar la reproducción en avance o retroceso a cámara lenta a 1/2, 1/4, 1/8, 1/16 de la velocidad normal sin sonido. Pulse el botón de REPRODUCCIÓN/PAUSE ❷ para retomar la reproducción normal.

PAUSE

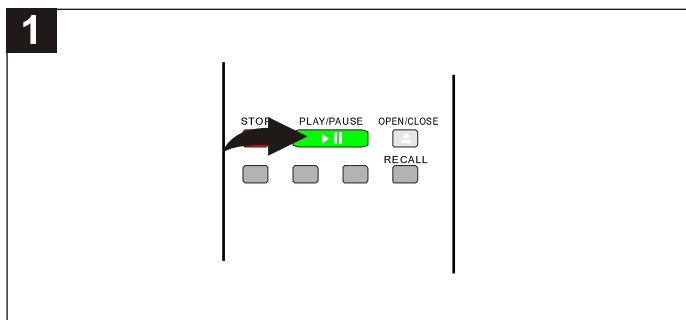

Pulse REPRODUCCIÓN/PAUSE una vez para hacer una pausa en la imagen.

STEP

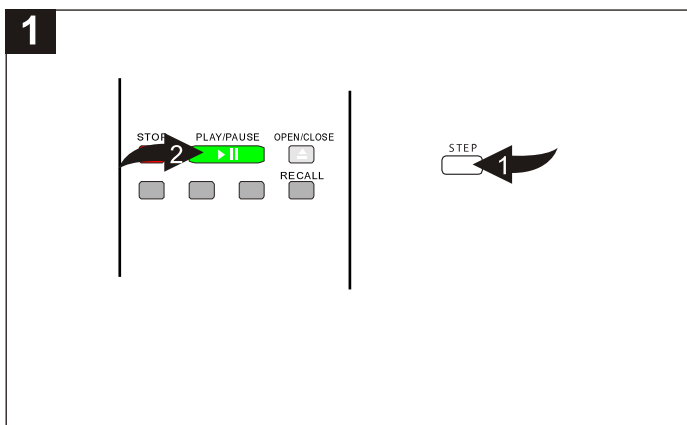

Durante PAUSE, pulse STEP botón ❶ para reproducir el DVD fotograma a fotograma. Pulse el botón de REPRODUCCIÓN-PAUSE ❷ para retomar la reproducción normal.

Funcionamiento básico(DVD)

Búsqueda de Título/Tiempo

Utilice esta función para ir directamente a un título y/o momento específico.

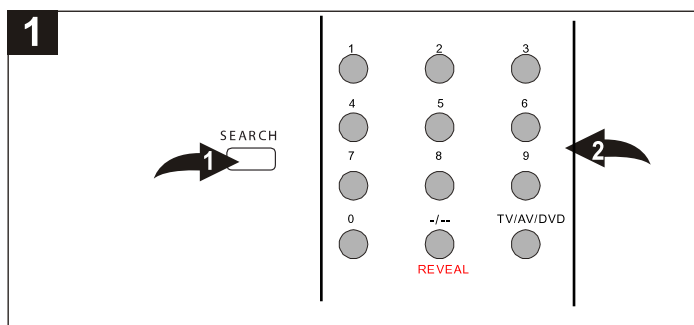

Pulse una vez el botón SEARCH (BÚSQUEDA) ❶, la pantalla muestra: T:X/XX C:XX/XX, a continuación utilice los botones de selección numérica (0-9) ❷ para seleccionar el número de capítulo que desee para que comience de forma inmediata la reproducción.

REPETICIÓN

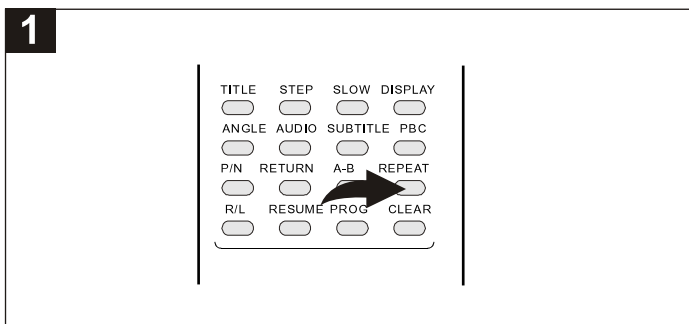

Pulse "REPEAT" para que se muestre en pantalla la repetición del capítulo, al pulsar por segunda vez se visualiza la repetición del título, al pulsar una tercera vez se visualiza la repetición de todo y pulsando una cuarta vez se cancela esta función.

A-B

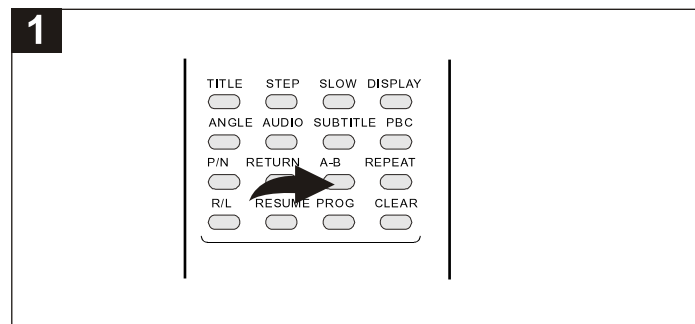

Pulse "A-B" para establecer un punto de inicio, vuelva a pulsar para fijar un punto de finalización y completar la configuración. Se repite la sección seleccionada A-B. Al pulsar por tercera vez se cancela esta función.

NOTA : No está disponible en todos los discos.

Funcionamiento básico(DVD)

Idioma de audio

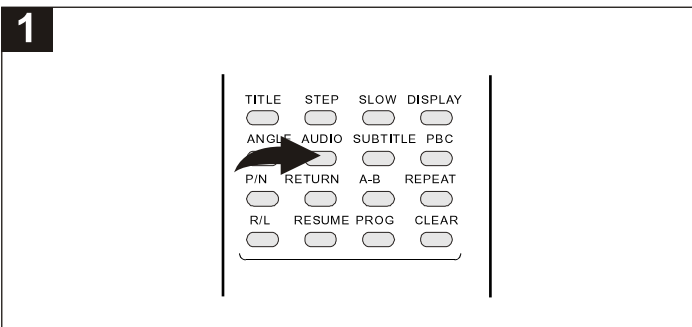

Pulse el botón AUDIO, puede cambiar el idioma de audio del que se encuentre seleccionado en la configuración inicial a otro distinto, si está disponible.

Menú de subtítulos

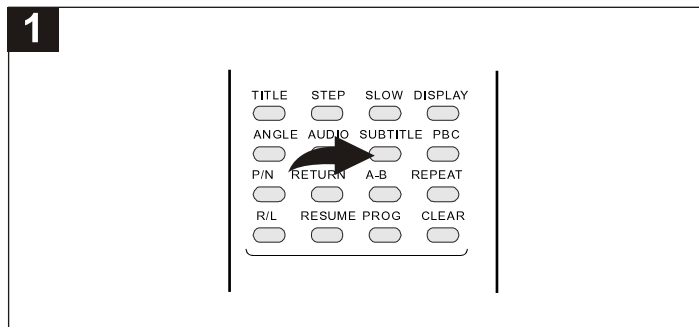

Pulse el botón SUBTÍTULOS para seleccionar un idioma de subtítulos y para activar / desactivar el menú de subtítulos. Esta función no está disponible en todos los discos.

Menú de DVD

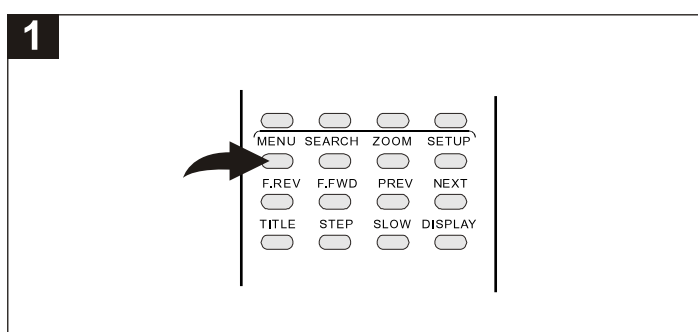

Pulse el botón DVD, aparecerá el Menú principal del disco. Utilice el botón (◀, ▶, ▲, ▼) para seleccionar la opción que desee, a continuación pulse el botón INTRODUCIR. No está disponible en todos los discos.

Menú de títulos

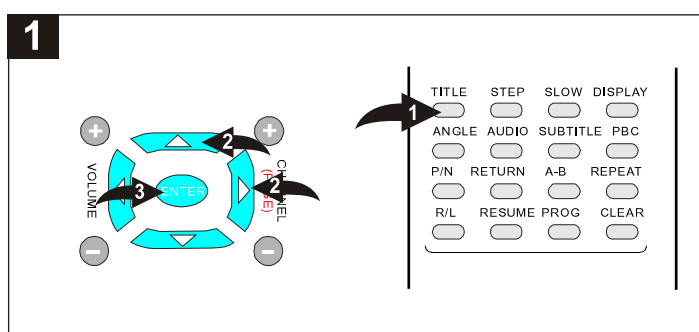

Pulse el botón TÍTULOS ❶ para que aparezca el Menú de títulos del disco. Utilice el botón (◀, ▶, ▲, ▼) ❷ para seleccionar la opción que desee, a continuación pulse el botón INTRODUCIR ❸. No está disponible en todos los discos.

Función de zoom

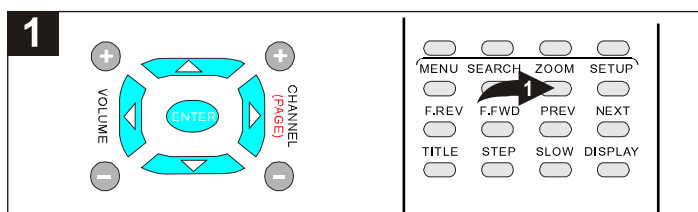

Pulse el botón ZOOM (Zoom x2, x3, x4) ❶ en modo de reproducción normal, lenta o fija. Este reproductor puede ampliar una imagen y utilizar los botones direccionales (◀, ▶, ▲, ▼) para seleccionar la parte que desee de la imagen ampliada.

Visualización desde un ángulo de cámara deseado (Ángulos múltiples) [DVD]

Algunos discos DVD pueden incluir escenas que hayan sido rodadas de forma simultánea desde varios ángulos de cámara distintos.

La funda o estuche de los discos grabados con varios ángulos llevan una marca. Ejemplo: "001".

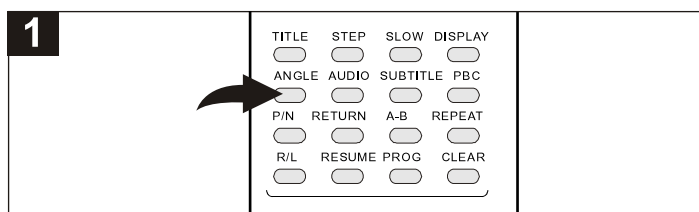

Los ángulos grabados pueden variar según el disco que se utilice.

1. Reproduzca el disco grabado con ángulos.
2. Pulse el botón ÁNGULO aparece en pantalla ÁNGULO.
3. Vuelva a pulsar el botón ÁNGULO para seleccionar el ángulo que desee, la pantalla de TV cambia en un intervalo de uno o dos segundos.

Funcionamiento básico(DVD)

Esta unidad dispone de una memoria programable de 20 pistas que le permite programar hasta 20 pistas de un disco para que se reproduzca en el orden que desee. Puede programar 20 pistas distintas o también puede programar algunas pistas para que se reproduzcan más de una vez.

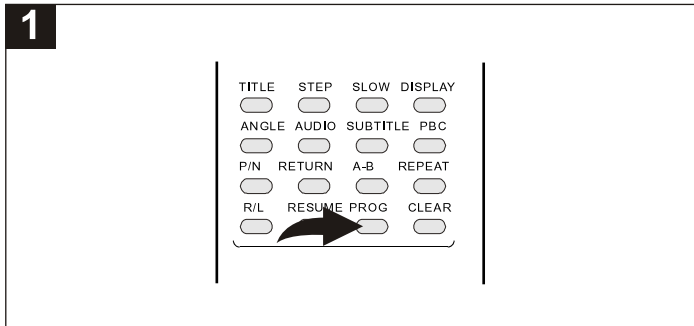

Pulse el botón PROGRAM (PROGRAMA), aparece en pantalla el menú de programa.

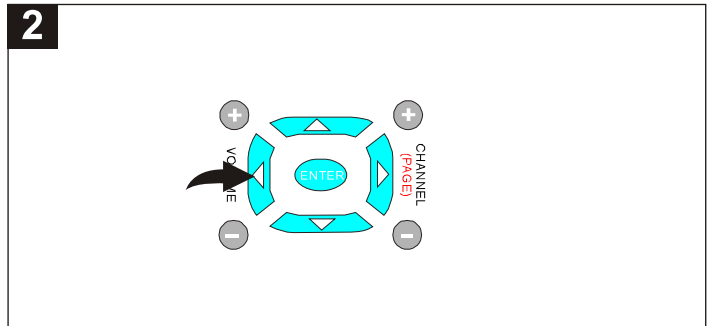

Seleccione el primer título y capítulo que vaya a reproducir utilizando los botones de selección directa de canal/numéricos (0-9) y los botones de navegación (◀, ▶, ▲, ▼)

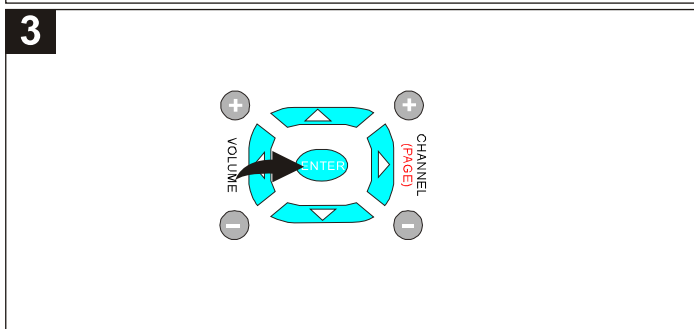

Repita el paso 2 hasta que se hayan programado todos los capítulos que desee. Puede repetir un capítulo más de una vez si lo desea.

Para programar más de 10 programas, desplace el símbolo (▶▶) de la parte inferior derecha de la pantalla y pulse el botón ENTER (INTRODUCIR).

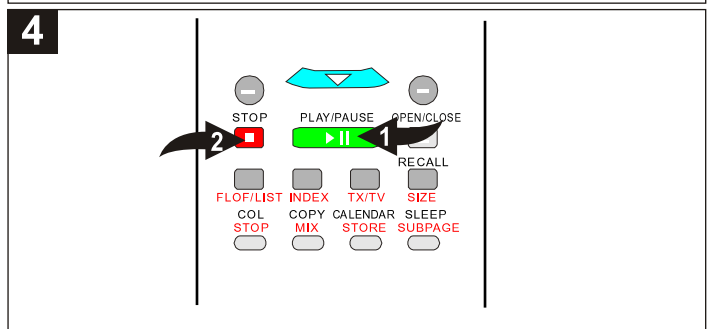

Para efectuar la reproducción, desplácese hasta START (INICIO) y a continuación pulse el botón PLAY/PAUSE (REPRODUCCIÓN/PAUSA) ①. La reproducción comienza en el primer capítulo programado, continuando la unidad la reproducción de todos los capítulos programados en el orden escogido. Pulse el botón de PARADA ② para detener la reproducción programada.

CANCELACIÓN DE LA FUNCIÓN DE PROGRAMA:

En modo de Parada, pulse el botón PROGRAM (PROGRAMA), aparecerá en la pantalla del aparato de TV el menú Programa. Seleccione EXIT (SALIDA) utilizando los botones de Navegación (◀, ▶, ▲, ▼), a continuación pulse el botón ENTER (INTRODUCIR) para confirmar.

FUNCIONAMIENTO BÁSICO DE Mp3

REPRODUCCIÓN DE CD Mp3

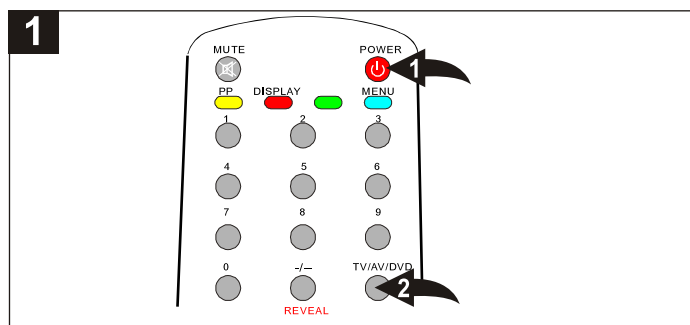

Pulse el botón POWER (ALIMENTACIÓN) ❶ para activar la unidad, se ilumina el indicador de ALIMENTACIÓN de la unidad principal. Pulse repetidas veces el botón TV/AV/DVD ❷ para seleccionar el modo de DVD.

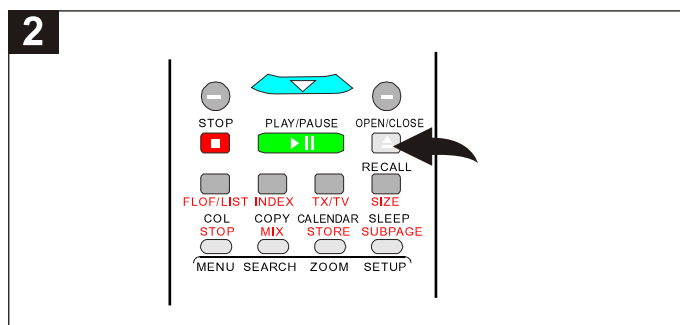

Pulse el botón OPEN/CLOSE (ABRIR/CERRAR) para abrir la bandeja de discos, aparece "OPEN" (ABIERTO) en la pantalla y en la ventana de visualización. Introduzca un disco con la etiqueta hacia arriba en la bandeja de discos.

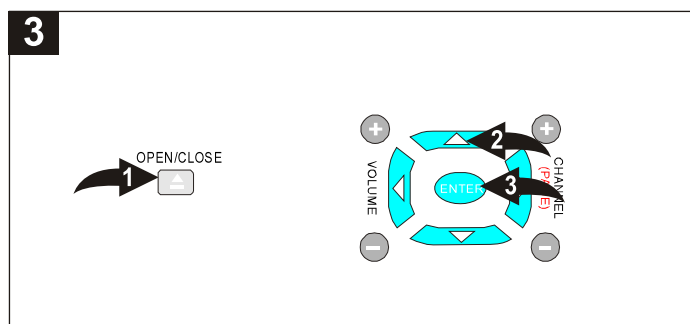

Vuelva a pulsar el botón de APERTURA/CIERRE ❶ para cerrar la bandeja de discos. Aparece "LOAD" (CARGA) en la pantalla y en la ventana de visualización. Tras la carga, se inicia la reproducción de forma inmediata. Pulse los botones de Navegación (▲, ▼) ❷ para seleccionar la pista que desee. Pulse el botón ENTER (INTRODUCIR) ❸ para iniciar la reproducción.

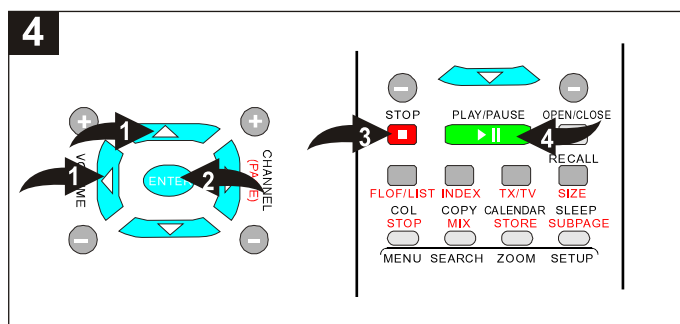

Para cambiar/seleccionar otras carpetas, pulse el botón de Navegación (◀) ❶, a continuación utilice el botón de Navegación (▲, ▼) ❷ para seleccionar la carpeta que desee. Pulse el botón ENTER (INTRODUCIR) ❸ para confirmar, la reproducción se inicia de forma inmediata. Pulse el botón de PARADA para detener la reproducción. Pulse el botón PLAY/PAUSE (REPRODUCCIÓN/PAUSA) ❹ para reanudar o vuelva a pulsar el botón STOP (PARADA) ❺ para detener totalmente la reproducción.
NOTA: El menú de MP3 sólo aparece en modo de reproducción.

FUNCIONAMIENTO BÁSICO DE MP3 (CONTINUACIÓN)

SELECCIÓN DE CARPETAS/PISTAS

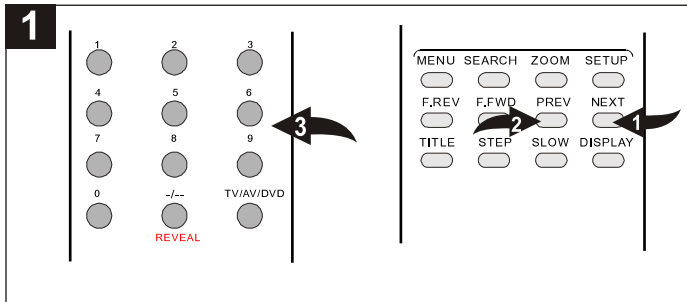

En reproducción, pulse los botones **NEXT** ① o **PREV** ② (SIGUIENTE/ANTERIOR) para pasar a la reproducción de la pista siguiente o anterior. También puede introducir una pista directamente utilizando los botones de selección directa de canal/numéricos (0-9) ③.

REPETICIÓN DE REPRODUCCIÓN

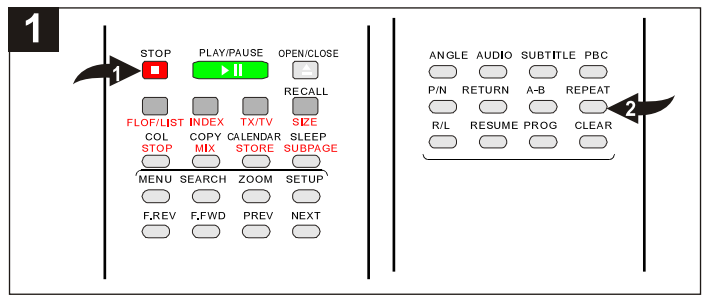

Para reproducir una pista/archivo de forma repetida, sólo tiene que seleccionar la pista/archivo como se describe en la página anterior, a continuación pulse dos veces el botón de **REPETICIÓN** ①; aparece en pantalla "REP 1" (REPETIR UNA) repitiendo la unidad la pista/archivo seleccionado de forma continuada hasta que se pulse el botón de **PARADA** ②.

Para reproducir de forma repetida todas las pistas de una carpeta de MP3, pulse el botón de **REPETICIÓN** ① una tercera vez; "REP DIR" (REPETIR DIRECTORIO) aparece en pantalla repitiendo la unidad la carpeta de forma continuada hasta que se pulse el botón de **PARADA** ②.

Para reproducir de forma repetida todas las pistas de un CD de MP3, pulse el botón de **REPETICIÓN** ① una cuarta vez; "REP ALL" (REPETIR TODO) aparece en pantalla repitiendo la unidad el disco de forma continuada hasta que se pulse el botón de **PARADA** ②.

Para cancelar la Reproducción repetida, pulse el botón de **REPETICIÓN** ① hasta que se muestre en pantalla "REP OFF" (REPETICIÓN DESACTIVADA).

AVANCE ►►/RETROCESO ◀◀

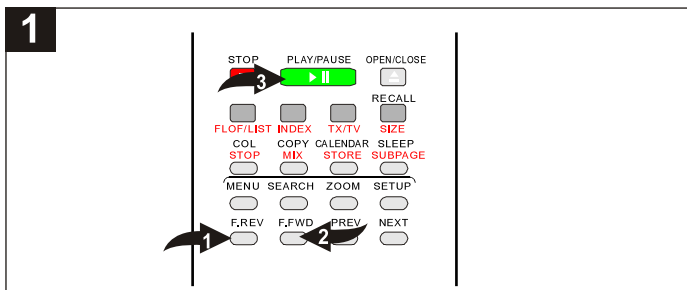

En reproducción, pulse el botón **FR** ① o **FF** ② para mover el disco hacia delante o atrás a doble velocidad (x2) para localizar una sección específica. Pulse estos botones de forma repetida para aumentar la velocidad a x2, x4, x8, x16, x32 y retomar la reproducción normal. El disco se desplaza hacia delante o atrás a gran velocidad hasta que se vuelva a pulsar el botón **PLAY/PAUSE** (REPRODUCCIÓN/PAUSA) ③, en dicho punto se reanuda la reproducción normal.

PAUSA

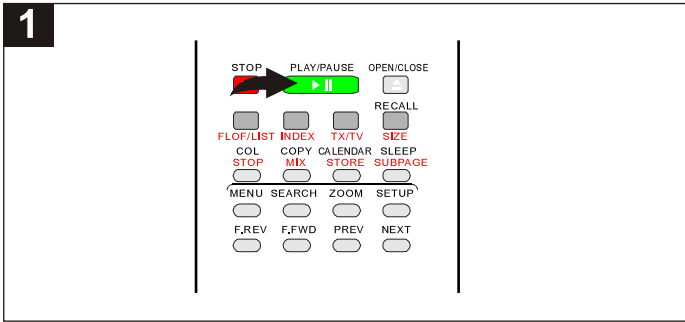

Pulse una vez el botón REPRODUCCIÓN/PAUSA para hacer una pausa en la reproducción. Vuelva a pulsarlo para retomar la reproducción normal.

AUDIO

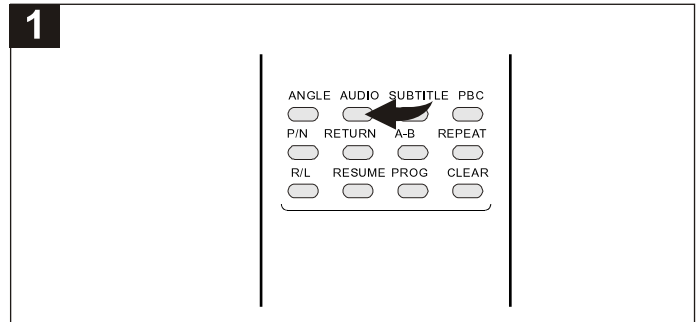

Pulse el botón AUDIO para cambiar el ciclo de modos de audio. Los modos de audio varían dependiendo del disco que introduzca, no obstante incluyen MONO DERECHO, MONO IZQUIERDO, MEZCLA MONO y ESTÉREO.

Discos que pueden reproducirse

Se pueden reproducir los siguientes discos:

DISCOS	ETIQUETA	CONTENIDO	DIMENSIÓN
DVD VÍDEO		Audio+Vídeo (imagen en movimiento)	12cm
			8cm
AUDIO CD		Audio	12cm
			8cm
JPEG		Vídeo (imagen)	12cm
			8cm
KODAK CD		Vídeo (imagen)	12cm
			8cm
CD-R	CD•R	Audio o Vídeo (imagen en movimiento)	12cm
			8cm
CD-RW	CD-RW	Audio o Vídeo (imagen en movimiento)	12cm
			8cm
CD+G	CD+G	Audio (imagen)	12cm
			8cm
DVD+R/RW	DVD+R/RW	Audio o Vídeo (imagen en movimiento)	12cm
			8cm
DVD-R/RW	DVD-R/RW	Audio o Vídeo (imagen en movimiento)	12cm
			8cm

*No puede reproducir discos distintos a los que aparecen en la lista anterior.

*No puede reproducir discos que no tengan un estándar, incluso si llevan las etiquetas anteriores.

*El funcionamiento de los discos CD-R, CD-RW, DVD-R/RW o DVD+R/RW depende de cómo estén grabados. En algunos casos, su funcionamiento puede que no sea muy bueno o incluso puede que no funcionen.

Protección de discos y características de DVD

Sobre manipulación de discos

- No toque la cara de reproducción del disco.
- No pegue papel o cinta al disco.

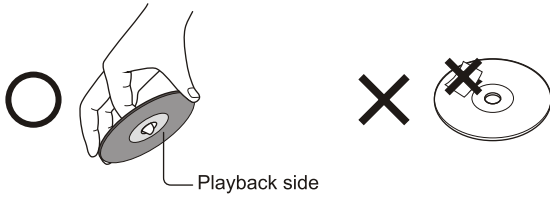

Sobre limpieza de discos

- La presencia de marcas de dedos y polvo en el disco provoca un deterioro de imagen y sonido. Limpie el disco desde el centro hacia fuera utilizando un paño suave. Mantenga el disco siempre limpio.



- Si no puede limpiar el polvo con un paño suave, limpie el disco con suavidad utilizando un paño suave humedecido finalizando la limpieza con un paño seco.
- No utilice ningún tipo de disolvente, como por ejemplo bencina, limpiadores comerciales o rociadores antiestáticos para discos de vinilo. Puede dañarse el disco.

Sobre almacenamiento de discos

- junto a una fuente de calor.
- No guarde los discos en un lugar que esté sometido a la acción de la humedad y polvo, como por ejemplo un cuarto de baño o un humidificador.
- Guarde los discos en posición vertical. Apilarlos o colocar objetos sobre el exterior de sus cajas puede hacer que se doblen.

Estructura de los contenidos del disco

Por lo general, los discos DVD se dividen en títulos, y se éstos se subdividen a su vez en capítulos. Los CD de audio se dividen en pistas.

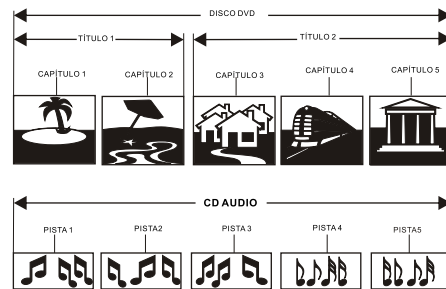

Cada título, capítulo o pista tiene un número asignado, que se denomina número de título, número de capítulo o número de pista, respectivamente.

Pueden existir discos que no tengan estos números.

Comparativa de discos DVD con otros tipos de discos:

	DVD				LD	SVCD	VCD	CD
Método Codificación	Digital/MPEG II				Analógico	Digital	Digital/MPEG I	Digital
Capacidad	Una sola cara una sola capa 4,7 G	Doble cara, doble capa 8,5 G	Una sola cara, doble capa 9,4 G	Doble cara, doble capa 17 G	/	650MB	650MB	650MB
Duración	133 minutos	242 minutos	266 minutos	484 minutos	Una sola cara 60 min. Doble cara 120 min.	45 minutos	74 minutos	74 minutos
Diámetro de disco	12cm/8cm				30cm/20cm	12cm	12cm	12cm/8cm
Resolución horizontal	Más de 500 líneas				No más de 430 líneas	No más de 350 líneas	No más de 250 líneas	/
Proporción de imagen	Múltiples tipos				Un tipo	Un tipo	Un tipo	/
Subtítulo	32 tipos				16 tipos como mucho	4 tipos	/	/
Idioma	8 tipos				4 tipos como mucho	4 tipos como mucho	2 tipos	2 tipos
Calidad de sonido	48KHz, 96KHz/ 6, 20, 24bit				44.1KHz/ 16bit	44.1KHz/ 16bit	44.1KHz/ 16bit	44.1KHz/ 16bit

Guía de resolución de problemas

- Utilice la siguiente guía para ayudarle a localizar posibles fallos.

FENÓMENO DE FALLO		VERIFICAR
IMAGEN	SONIDO	
 <p>Imagen con nieve</p>	 <p>Ruido</p>	La conexión y dirección de la antena
 <p>Imagen doble o triple</p>	 <p>Normal</p>	Este fenómeno se denomina aparición de fantasmas y puede reducirse al mínimo utilizando una antena exterior, así como cable y terminaciones de buena calidad. Modificar la dirección de la antena también puede reducir este efecto al mínimo.
 <p>Distorsión</p>	 <p>Ruido</p>	Interferencias eléctricas que pueden estar provocadas por coches, motocicletas, etc. lámparas fluorescentes y aislantes sucios de cables de alimentación suspendidos.
 <p>Normal</p>	 <p>No hay sonido</p>	Silenciación del volumen de sonido
 <p>No se ven imágenes</p>	 <p>No hay sonido</p>	Asegúrese de que la alimentación está conectada al aparato de TV y que se encuentra activada. Asegúrese a su vez de que el aparato de TV no se encuentra en "Modo de silenciación" o que el brillo y el contraste no están al mínimo.
 <p>Sin color</p>	 <p>Volumen normal</p>	Ajuste control de color
 <p>Perturbaciones</p>	 <p>Volumen normal o débil</p>	Ajuste de nuevo le canal.
 <p>Mancha de color</p>	 <p>Volumen normal</p>	Fallo en la pureza del color que puede estar provocado por mover el aparato de TV, colocar imanes cerca de la pantalla de TV o activar/desactivar electrodomésticos, como por ejemplo un aspirador, junto al aparato de TV. Desconecte el aparato de TV de la corriente durante 15 minutos. Cuando se vuelva a conectar la alimentación el aparato de TV desmagnetiza la imagen de forma automática. En los casos graves deje el aparato de TV desconectado de un día a otro.

Nota:

1. Si el fallo no se puede reparar utilizando la guía anterior consulte a su centro local de servicio autorizado.
2. El aparato de TV sólo debe ser reparado por una persona cualificada de servicio registrado. Nunca trate de retirar la tapa posterior ya que el aparato de TV presenta en su interior tensiones peligrosas que pueden provocar un incendio o un grave accidente.
3. La estructura puede producir ocasionales chasquidos, lo cual es normal ya que está provocado por la dilatación con los cambios de temperatura ambiente de los materiales del interior de la estructura.

Especificaciones

Requisitos de alimentaci:on.....	220-240V 50Hz AC
Consumo.....	<120W
Dimensiones.....	480 x 430 x 440mm
Tubo de imagen.....	15"
Potencia de salida de sonido.....	2w + 2w
Accesorios.....	Mando a distancia x 1
.....	Manual del Usuario x 1
.....	Baterías AAA x 2