

Ready for you:
www.targa-online.com

Targa Visionary LT 1910 DVD

 Manuel d'utilisation et informations sur les services



Connecteurs:

- ① VGA
- ② HDMI
- ③ YPbPr
- ④ Entrée audio
- ⑤ Péritel
- ⑥ S-Vidéo
- ⑦ Antenne

Commandes et boutons:

- ⑧ Sélection des entrées TV
- ⑨ Sélection du menu
- ⑩ Contrôle du volume
- ⑪ Sélection des programmes prédéfinis
- ⑫ Bouton d'éjection du DVD/CD
- ⑬ Lecture / Pause
- ⑭ Bouton marche/arrêt
- ⑮ Bouton de mise sous/hors tension





- 1 Bouton marche/arrêt (Veille)
- 2 Coupure de son (Muet)
- 3 Sélection de la source d'entrée (Source)
- 4 Sélection des paramètres d'image
- 5 Sélection des paramètres audio
- 6 Programmation du mode Veille
- 7 Bascule entre Mono/Stéréo
- 8 Touches numériques (0 à 9)
- 9 Bascule entre la saisie d'un nombre à 1 ou 2 chiffres
- 10 Sélection du dernier programme syntonisé
- 11 Affichage/Masquage du menu TV
- 12 Activation/Désactivation du télétexte
- 13 Affichage d'informations sur les chaînes
- 14 Activation/Désactivation du mode télétexte mixte
- 15 Touche de direction HAUT (TV)
- 16 Touche de direction DROITE (TV)
- 17 Touche de direction GAUCHE (TV)
- 18 Confirmation de l'entrée (mode TV)
- 19 Touche de direction BAS (TV)
- 20 Réduit le volume audio (V-)
- 21 Augmente le volume audio (V+)
- 22 Programme suivant (P+)
- 23 Programme précédent (P-)
- 24 Bouton de fonction vert (télétexte, menu TV)
- 25 Affichage/Masquage du menu DVD, bouton de fonction rouge (télétexte, menu TV)
- 26 Bouton de fonction jaune (télétexte, menu TV)
- 27 Bouton de fonction bleu (télétexte, menu TV)
- 28 Activation/Désactivation du sous-titrage
- 29 Lecture/Pause en mode DVD, arrêt sur page en mode télétexte
- 30 Affiche des informations sur le DVD
- 31 Agrandissement de la page de télétext (zoom en mode DVD/TV)
- 32 Menu de démarrage du DVD / Menu TNT
- 33 Touche de direction HAUT (DVD)
- 34 Chapitre suivant
- 35 Chapitre précédent
- 36 Touche de direction GAUCHE (DVD)
- 37 Confirmation de l'entrée (mode DVD)
- 38 Bouton d'éjection du DVD / Exit TNT
- 39 Touche de direction DROITE (DVD)
- 40 Arrêt du mode DVD
- 41 Touche de direction BAS (DVD)
- 42 Avance rapide
- 43 Retour rapide

Table des matières

Introduction	1
<hr/>	
Consignes de sécurité	1
Lieu d'installation	2
Utilisation correcte	3
Contenu de l'emballage	3
Remarques sur l'utilisation de ce manuel	3
Mise en route	4
<hr/>	
Connexion des périphériques	4
Insertion des piles	8
Mise en marche et arrêt de l'appareil	8
Mise en marche	8
Arrêt	8
Sélection de la source d'entrée	9
Via la télécommande	9
Via le panneau de contrôle	9
Réglage du volume	10
Sélection des programmes prédéfinis	10
Sélection de la langue des menus	10
Langue d'affichage du mode TV	10
Langue d'affichage du mode DVD	11
Langue d'affichage du mode TNT	11
Mode TNT	12
<hr/>	
Configuration TNT initiale	12
Menu TNT	12
Navigation dans le menu TNT	12
Listes favorites	13
Configuration	15
Nouveaux services	16
Installation	16
Préférences utilisateur	17
Information système	18

Réception de programmes de télévision	19
Recherche automatique des canaux	19
Menu TV	19
Parcours du menu TV	19
Paramètres audio	20
Paramètres d'image	21
Liste des canaux	21
Préférences	22
Fonctions de minuterie	23
Configuration des chaînes.....	24
Télétexte	25
Mode DVD	26
Insertion et retrait d'un disque DVD	26
Insertion.....	26
Retrait.....	26
Lecture d'un DVD.....	26
Accès direct aux chapitres	26
Avance et retour rapides	26
Pause / Reprise de la lecture	27
Menu DVD	27
Parcours du menu DVD	27
Langue	27
Écran.....	28
Audio	28
Classification	29
Divers	29
Affichage de photos	30
Lecture de fichiers DivX.....	31
Fonctions avancées	32
Boutons de fonction de la télécommande.....	32
Paramètres audio et paramètres d'image	32
Sélection de pistes audio	32
Mode Veille.....	32
Accès au dernier canal actif.....	32
Annexes	33
Classes d'erreur de pixels.....	33
Spécifications techniques	34

Introduction

Consignes de sécurité

- Veuillez lire attentivement les instructions ci-dessous.
- Conservez ce manuel d'utilisation pour un usage ultérieur.
- Si vous vendez ou cédez cet appareil à une tierce personne, vous devez également lui remettre ce manuel.
- Respectez tous les avertissements signalés.
- Suivez strictement les instructions indiquées.
- N'utilisez jamais cet appareil à proximité d'une source d'eau.
- Utilisez uniquement un chiffon doux et sec pour nettoyer l'appareil.
- Ne bloquez jamais ses orifices de ventilation.
- Ne placez pas l'appareil à proximité de sources de chaleur, telles que des radiateurs, fours ou autre appareil émettant de la chaleur (y compris des amplificateurs).
- Branchez uniquement le périphérique sur une prise de courant équipée d'une broche de mise à la terre. Si le connecteur fourni n'entre pas dans la prise secteur, contactez votre électricien qui procèdera au remplacement de votre ancienne prise.
- Placez le câble d'alimentation de manière à ne pas trébucher dessus. Évitez de pincer le câble, notamment au niveau de ses fiches et des ports.
- Le bouton de mise sous/hors tension de ce périphérique ne permet pas de le déconnecter entièrement de l'alimentation secteur. Le périphérique se trouve par conséquent toujours sous tension en mode Veille. Pour déconnecter entièrement l'appareil du secteur, débranchez l'adaptateur secteur de la prise de courant. Pour cette même raison, il est recommandé d'installer l'appareil de façon à ne pas gêner l'accès à la prise de courant afin de pouvoir débrancher rapidement le câble d'alimentation en cas d'urgence. Pour éviter tout risque d'incendie, l'appareil doit toujours être débranché de la prise de courant si vous ne l'utilisez pas pendant une période prolongée (en vacances, par exemple).
- N'utilisez pas de rallonge.
- Utilisez uniquement les accessoires recommandés par le fabricant.
- Utilisez uniquement des tables roulantes, supports ou tables classiques stables pour installer l'appareil en toute sécurité et éviter les chutes et les chocs. Si vous utilisez une table roulante, manipulez-la avec précaution afin d'éviter de faire tomber l'appareil.
- Déconnectez l'appareil de l'alimentation secteur et débranchez l'antenne en cas d'orage ou si vous n'utilisez pas l'appareil pendant une période prolongée.
- Pour retirer un câble, tirez toujours sur sa fiche et jamais sur le câble lui-même. Ne manipulez jamais le câble d'alimentation avec des mains mouillées. Vous risqueriez de provoquer un court-circuit ou de vous électrocuter.
- Faites appel à un personnel qualifié en cas de réparation. La réparation est nécessaire lorsque l'appareil a été endommagé (câble d'alimentation ou connecteur endommagé, renversement d'un liquide ou chute d'objets sur le produit, exposition à la pluie ou à l'humidité, dysfonctionnement ou chute du produit, par exemple).

- Consignes de sécurité relatives aux piles :

Pour éviter toute fuite de pile qui pourrait provoquer des dommages corporels ou matériels :

- Insérez les piles en respectant la polarité (+) et (-) indiquée sur l'appareil. Ne mélangez pas différents types de piles (neuves et usagées, alcalines et carbone, etc.).
- Retirez les piles lorsque vous n'utilisez pas l'appareil pendant une période prolongée.
- Respectez l'environnement ! Les piles usagées ne doivent pas être jetées avec les ordures ménagères, mais déposées dans un point de collecte spécialement habilité à cet effet.
- Pour éviter tout risque d'électrocution ou d'incendie, protégez ce produit de l'eau (humidité, pluie, éclaboussures, etc.).
- Évitez de renverser ou de faire pénétrer du liquide à l'intérieur de l'appareil. Ne posez aucun récipient contenant du liquide (boissons, vases, etc.) sur l'appareil.
- Ne placez pas de sources incandescentes (bougies, etc.) sur l'appareil.
- Mise à la terre de l'antenne extérieure :
Si vous connectez une antenne extérieure à l'appareil, assurez-vous de mettre l'antenne à la terre afin de la protéger contre les surtensions et l'électricité statique.
- Si vous utilisez l'appareil dans un pays autre que la République d'Allemagne, veillez à respecter les normes et législations en vigueur dans le pays concerné.

Lieu d'installation

- N'exposez pas l'appareil à la lumière directe du soleil.
- Évitez les lieux poussiéreux et humides.
- Installez l'appareil uniquement sur une surface plane et sans vibrations.
- Évitez de l'installer à proximité d'appareils de chauffage ou de systèmes de climatisation.
- Assurez-vous que la ventilation est suffisante. Les orifices de ventilation de l'appareil ne doivent jamais être bloqués (recouverts par un vêtement, par exemple).
- Ne placez pas l'appareil à proximité de champs magnétiques (haut-parleurs, par exemple).
- L'appareil doit être facilement accessible de tous les côtés.
- Veillez à ne pas y renverser de liquide.
- Évitez les changements brusques de température qui risquent de créer de la condensation, et par conséquent, de l'humidité.

Utilisation correcte

Ce périphérique est un appareil électronique grand public destiné à un usage exclusivement privé, et en aucun cas à un usage industriel ou commercial. Il doit être utilisé en intérieur et dans des climats tempérés. Utilisez uniquement des câbles de connexion et des périphériques externes conformes aux normes de sécurité, de compatibilité électromagnétique et de blindage du LT 1910 DVD.



Si le symbole d'une poubelle rayée figure sur un produit, ledit produit est soumis à la directive européenne 2002/96/CE. Les appareils électriques ou électroniques usagés ne doivent en aucun cas être jetés avec les ordures ménagères, mais déposés dans des centres habilités. Protégez l'environnement et préservez votre santé en recyclant correctement les appareils usagés.



Cet appareil a été testé et déclaré conforme aux conditions de base et autres conditions pertinentes de la directive CEM 2004/108/CE et de la directive Basse tension 2006/95/CE. Toute modification apportée à l'équipement qui ne serait pas expressément approuvée par le fabricant irait à l'encontre de ces directives. Utilisez uniquement les accessoires recommandés par le fabricant.

Contenu de l'emballage

Dans un premier temps, vérifiez que l'emballage contient tous les éléments ci-dessous :

1. Targa Visionary LT 1910 DVD avec câble d'alimentation incorporé
2. Télécommande
3. 2 piles de type AAA
4. Câble d'antenne (1,8 m)
5. Manuel d'utilisation avec informations sur les services

Remarques sur l'utilisation de ce manuel



Cette icône vous signale la présence d'informations importantes à prendre en compte.



Ce symbole signale la présence d'informations supplémentaires sur le sujet.

Mise en route

Le LT 1910 DVD offre de nombreuses possibilités de connexion, qui vous permettent de l'intégrer plus facilement dans un système déjà installé.

Connexion des périphériques

Les connecteurs d'entrée se trouvent à l'arrière de l'appareil. Sélectionnez le type de connexion le plus adapté en fonction des capacités de l'appareil. Vous pouvez bien sûr connecter plusieurs périphériques de lecture et les activer à l'aide du bouton de sélection SOURCE.

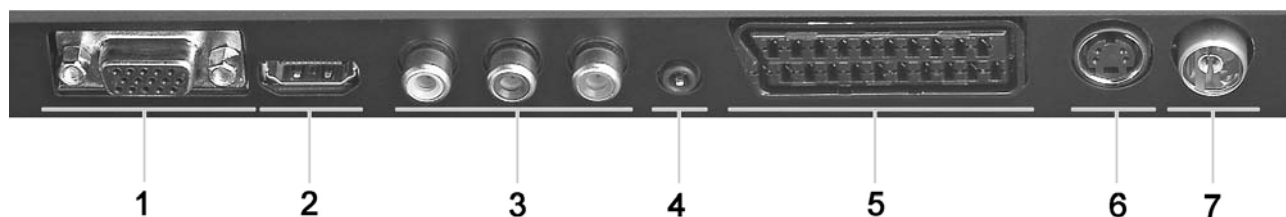

1 VGA (Video Graphics Array)

Source : PC

Utilisez un câble VGA (non fourni) pour relier la sortie de la carte graphique d'un ordinateur de bureau ou d'un ordinateur portable à l'entrée VGA de votre LT 1910 DVD. Notez que seul le signal vidéo sera transféré via ce connecteur. Afin de pouvoir écouter le son émis par l'ordinateur, utilisez un câble audio de type jack de 3,5 mm pour relier la sortie audio (LINE OUT) de votre ordinateur au connecteur d'entrée audio (AUDIO IN) (4) de votre LT 1910 DVD.

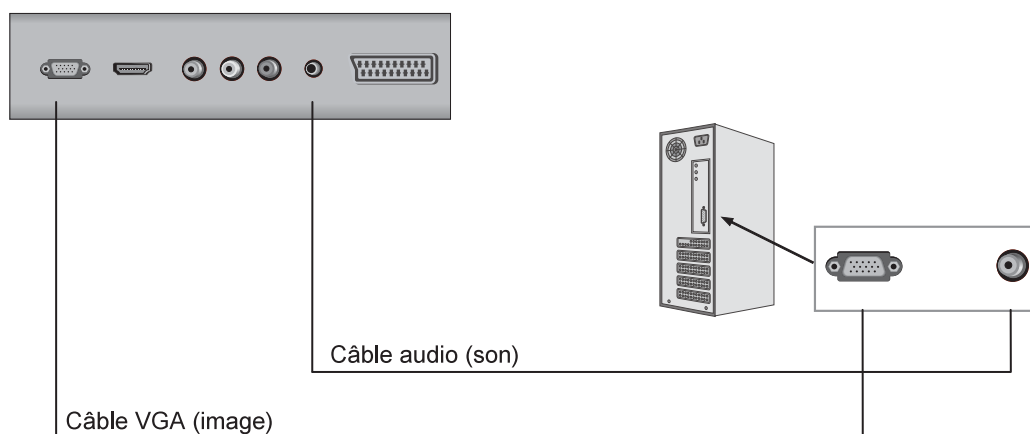

De nombreux ordinateurs incorporent une carte son avec trois connecteurs ou plus. Si vous n'êtes pas sûr du connecteur correct à utiliser, consultez la documentation fournie avec votre ordinateur.

2 HDMI (*High Definition Multimedia Interface*)

Source : HDMI

HDMI permet à la fois la transmission numérique des signaux audio et vidéo. Utilisez un câble HDMI pour relier la sortie d'un périphérique de lecture (récepteur satellite numérique ou lecteur DVD, par exemple) à l'entrée de votre LT 1910 DVD.

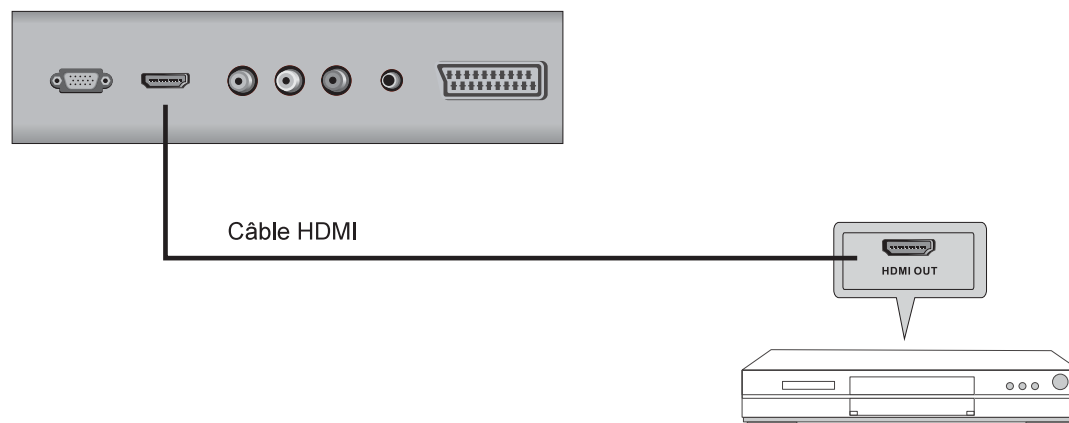

3 YPbPr (connecteur composant)

Source : DD

Utilisez un triple câble Cinch pour relier cette entrée à une source vidéo de haute qualité. Branchez les câbles vert, bleu et rouge sur leurs connecteurs respectifs situés sur le périphérique de lecture et sur le LT 1910 DVD. Notez que le signal audio doit être transmis sur le connecteur d'entrée spécifique AUDIO IN (4).

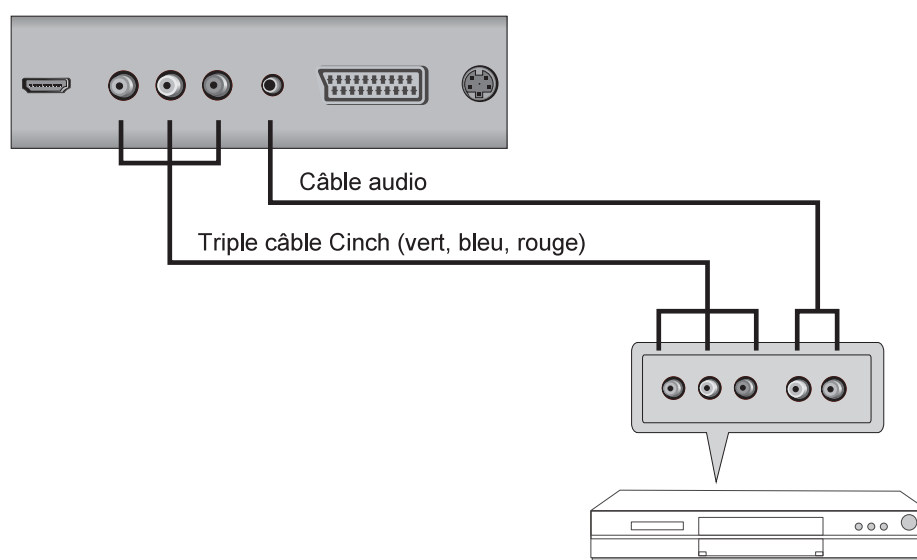

4 Entrée audio (AUDIO IN)

Ce connecteur est requis lors de l'utilisation d'une connexion YPbPr (3), S-Vidéo (6) ou VGA (ordinateur), car ces types de connexion transmettent uniquement le signal vidéo.

Source : en association avec les entrées vidéo DD, S-VIDÉO et PC.

5 Péritel (connecteur Euro AV)

Source : Péritel

Vous pouvez utiliser un câble péritel pour connecter d'autres périphériques (un magnétoscope ou un lecteur DVD, par exemple) au LT 1910 DVD.

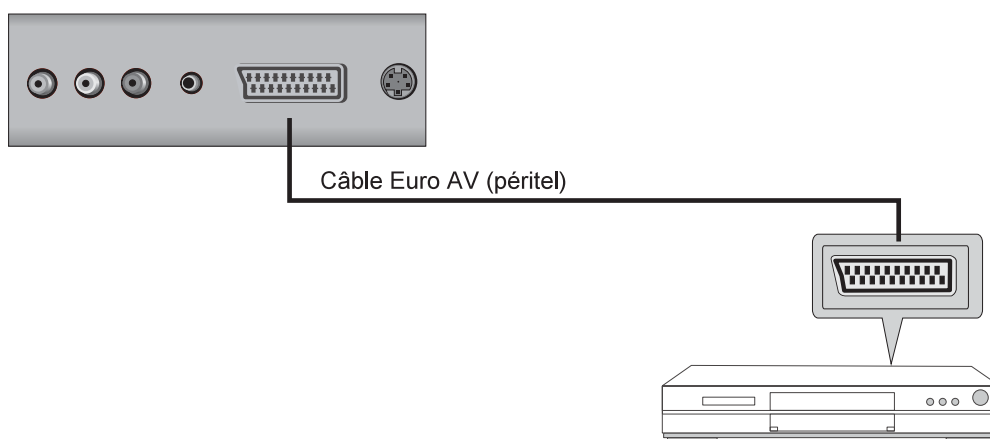

6 S-Vidéo (Super Video)

Source : S-VIDÉO

Permet de transmettre des signaux vidéo vers d'autres périphériques. Notez que le signal audio doit être transmis sur le connecteur d'entrée spécifique AUDIO IN (4).

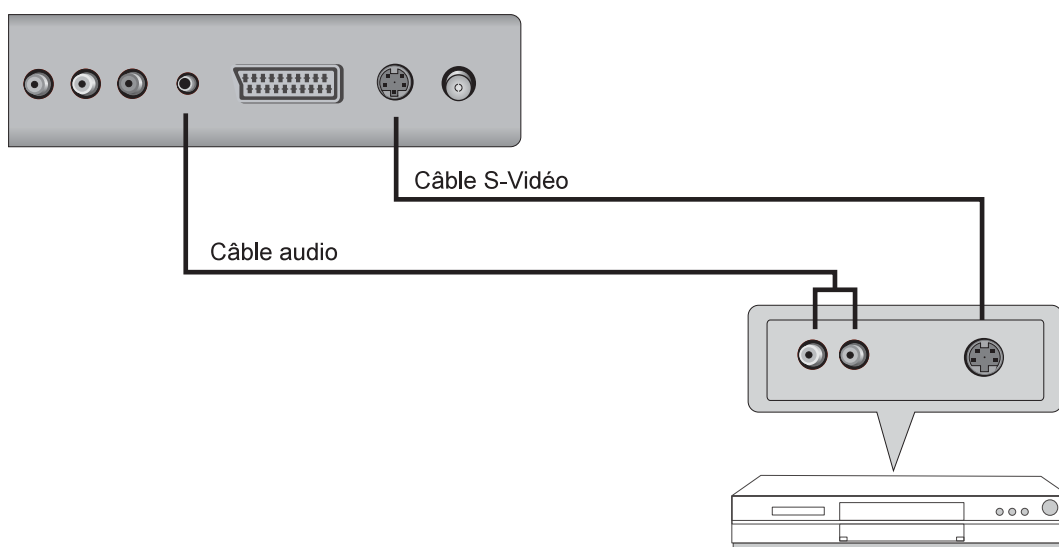

7 RF (connecteur d'antenne)

Source : TV

Vous pouvez y brancher le câble d'une antenne TNT, extérieure ou intérieure ou le câble de télévision.

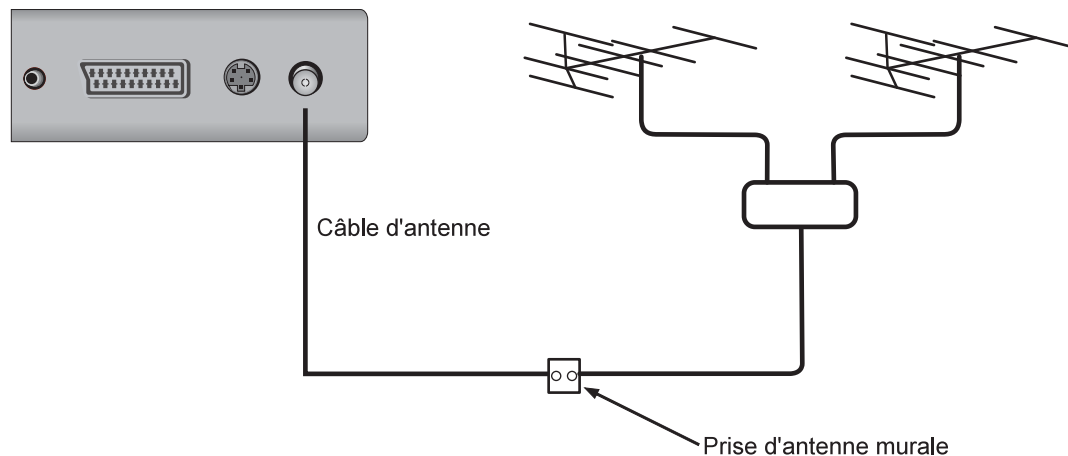

Une fois branchés tous les câbles requis, branchez le câble d'alimentation du LT 1910 DVD sur une prise de courant et allumez le bouton de mise sous/hors tension situé à l'arrière de l'appareil (position I). Le LT 1910 DVD passe alors en mode Veille et le voyant d'état s'allume en orange.



Mise hors tension (position 0)



Mise sous tension (position I)



Notez que même si le bouton de mise sous/hors tension est en position 0, l'appareil est toujours connecté à l'alimentation secteur. Pour déconnecter entièrement l'appareil du secteur, débranchez le LT 1910 DVD de la prise de courant.

Insertion des piles

Insérez les piles fournies (AAA) dans la télécommande. Veillez à respecter la polarité indiquée par les symboles (+) et (-) sur les piles et dans le compartiment des piles de la télécommande.



Retirez les piles de la télécommande si vous n'utilisez pas l'appareil pendant une période prolongée. Dans le cas contraire, les piles risquent de couler et d'endommager la télécommande.

Mise en marche et arrêt de l'appareil

Mise en marche

Vérifiez que le LT 1910 DVD se trouve en mode Veille. Le voyant d'état du panneau avant doit être allumé en orange. Si ce n'est pas le cas, mettez d'abord l'appareil sous tension à l'aide du bouton correspondant (15) situé à l'arrière de l'appareil.

Pour allumer le LT 1910 DVD, appuyez sur le bouton marche/arrêt (14) situé sur le panneau de contrôle de l'appareil ou appuyez sur le bouton *marche/arrêt* (1) de la télécommande. Une fois l'appareil allumé, le voyant d'état s'allume en vert.

Arrêt

Pour éteindre le LT 1910 DVD, appuyez sur le bouton marche/arrêt (14) situé sur le panneau de contrôle de l'appareil ou appuyez sur le bouton *marche/arrêt* (1) de la télécommande. Le LT 1910 DVD passe alors en mode Veille et le voyant d'état s'allume en orange.

Pour désactiver également le mode Veille, appuyez sur le bouton de mise sous/hors tension (15) situé à l'arrière de l'appareil. Le voyant d'état s'éteint complètement.

Sélection de la source d'entrée

La sélection de la source d'entrée n'est possible que lorsque aucun menu n'est affiché. Appuyez sur le bouton *SOURCE* (3) de la télécommande ou sur le bouton *TV/AV* (8) situé sur le panneau de contrôle pour sélectionner la source d'entrée.

Via la télécommande

Appuyez sur le bouton *SOURCE* (3) de la télécommande. Le menu suivant s'affiche :



Appuyez sur les touches de direction *HAUT* (15) ou *BAS* (19) de la télécommande pour sélectionner la source d'entrée désirée. La sélection est mise en surbrillance en vert. Appuyez sur le bouton *OK* [18] de la télécommande pour confirmer l'option désirée. Le LT 1910 DVD bascule immédiatement sur la source d'entrée correspondante.

Via le panneau de contrôle

Appuyez plusieurs fois sur le bouton *TV/AV* (8) de l'appareil pour basculer entre les différents connecteurs d'entrée du signal (TV, DVB, Péritel, S-VIDÉO, DVD, DD, PC et HDMI). Dans l'angle supérieur gauche de l'écran s'affichent les paramètres correspondants. Le LT 1910 DVD bascule immédiatement sur la source d'entrée correspondante.



Lors de la mise en marche du LT 1910 DVD, la source du signal qui a été sélectionnée avant d'éteindre l'appareil s'affiche toujours. Si un connecteur d'entrée ne reçoit aucun signal, le LT 1910 DVD affiche un écran bleu et passe automatiquement en mode Veille après 5 minutes environ.

Réglage du volume

Vous pouvez régler le volume du LT 1910 DVD à l'aide de la télécommande ou du panneau de contrôle.

Appuyez sur le bouton *V+* (21) de la télécommande ou sur le bouton *V+* (10) du panneau de contrôle du LT 1910 DVD pour augmenter le volume.

Appuyez sur le bouton *V-* (20) de la télécommande ou sur le bouton *V-* (10) du panneau de contrôle du LT 1910 DVD pour diminuer le volume.

Vous pouvez également couper entièrement le son en appuyant sur le bouton *MUTE* (2) de la télécommande. Appuyez de nouveau sur ce bouton ou sur le bouton *V+* (21) de la télécommande pour rétablir le son.

Sélection des programmes prédéfinis

Vous pouvez sélectionner les programmes prédéfinis de votre LT 1910 DVD à l'aide de la télécommande ou du panneau de contrôle.

Appuyez sur le bouton *P+* (22) de la télécommande ou sur le bouton *P+* (11) du panneau de contrôle du LT 1910 DVD pour sélectionner les programmes suivants.

Appuyez sur le bouton *P-* (23) de la télécommande ou sur le bouton *P-* (11) du panneau de contrôle du LT 1910 DVD pour sélectionner les programmes précédents.

Vous pouvez également saisir directement le numéro du programme à l'aide de la télécommande. Si nécessaire, basculez entre les numéros à un chiffre et à deux chiffres à l'aide du bouton *-/--* (9).

Sélection de la langue des menus

Vous pouvez définir la langue d'affichage des menus du mode TV et du mode DVD. Pour plus d'informations sur les menus, lisez à partir de la page 13. Vous y trouverez un guide rapide de configuration de la langue des menus.

Langue d'affichage du mode TV

Assurez-vous d'avoir activé le mode TV de votre LT 1910 DVD (voir la section "Sélection de la source d'entrée", page précédente).

- Appuyez sur le bouton TV MENU (11) de la télécommande. Le menu de configuration du mode TV s'affiche.
- Appuyez trois fois sur la touche de direction DROIT (16) de la télécommande pour accéder au menu des préférences (icône : boîte d'outils).
- Appuyez deux fois sur la touche de direction BAS [19] de la télécommande pour sélectionner l'option de langue.
- Appuyez sur les touches de direction GAUCHE (17) ou DROITE (16) de la télécommande pour sélectionner la langue désirée. Le menu disparaît brièvement, puis réapparaît dans la langue sélectionnée.
- Appuyez deux fois sur le bouton TV MENU [11] de la télécommande pour quitter tous les menus. Le paramètre de configuration de la langue du menu est automatiquement enregistré.

Langue d'affichage du mode DVD

Assurez-vous d'avoir activé le mode DVD de votre LT 1910 DVD (voir la section "Sélection de la source d'entrée", page 9).

- Appuyez sur le bouton SETUP (25) de la télécommande pour afficher le menu DVD.
- Appuyez sur la touche de direction DROITE (39) de la section DVD de la télécommande pour accéder au menu de sélection de la langue.
- Appuyez sur le bouton ENTER (37) de la section DVD de la télécommande pour confirmer votre sélection. Un menu présentant toutes les langues disponibles s'affiche.
- Appuyez sur les touches de direction BAS (33) ou HAUT (41) de la section DVD de la télécommande pour sélectionner la langue désirée.
- Appuyez sur le bouton ENTER (37) de la section DVD de la télécommande pour confirmer votre sélection.
- Appuyez sur le bouton SETUP (25) de la télécommande pour quitter le menu DVD. Le paramètre de configuration de la langue du menu est automatiquement enregistré.

Langue d'affichage du mode TNT

La langue d'affichage du mode TNT est prédéfinie par l'assistant lors de la configuration initiale. Pour modifier la langue d'affichage plus tard, reportez-vous également à la section "Préférences utilisateur", page 17.

Mode TNT

Le récepteur incorporé vous permet de recevoir des chaînes TNT (*Digital Video Broadcasting Terrestrial*, télévision numérique terrestre). Pour ce faire, reliez l'antenne TNT correspondante à l'entrée RF (voir page 4, paragraphe 7) située à l'arrière de l'appareil. Lorsque vous utilisez la fonction TNT pour la première fois, l'assistant de configuration vous aide à effectuer une recherche de canaux.

Configuration TNT initiale

Lorsque vous utilisez la fonction TNT pour la première fois, vous devez effectuer une recherche de canaux à l'aide de l'assistant de configuration. Vous pouvez modifier les réglages ultérieurement, si nécessaire.

Lors de la sélection de la source DVB (voir la section "Sélection de la source d'entrée", page 9), vous êtes invité à indiquer la langue (option "Langue") et la région d'utilisation (option "Pays"). À l'aide de la télécommande, procédez comme suit :

- Appuyez sur les touches de direction *DROITE* (16) ou *GAUCHE* (17) pour sélectionner la langue d'affichage désirée.
- Appuyez sur la touche *BAS* (19).
- Appuyez sur les touches *DROITE* (16) ou *GAUCHE* (17) pour sélectionner le pays d'utilisation de l'appareil.
- Appuyez sur le bouton *OK* (18) pour confirmer vos réglages.
- Appuyez sur les touches *DROITE* (16) ou *GAUCHE* (17) pour sélectionner le format d'affichage 4:3 ou 16:9 (recommandé).
- Appuyez sur le bouton *OK* (18) pour confirmer votre réglage.
- L'appareil lance automatiquement la recherche des canaux.

Une fois la recherche de toute la bande de fréquences terminée, l'opération de recherche est finalisée. Pour annuler la recherche à tout moment, appuyez sur le bouton *EXIT* (38). À la fin de la recherche des canaux, le menu se ferme et une image s'affiche en direct sur l'écran de télévision.

Menu TNT

Le menu TNT vous permet d'effectuer des réglages spécifiques afin de personnaliser l'appareil en fonction de vos besoins. Le menu se divise en six éléments permettant d'effectuer ou de programmer différents réglages.

Navigation dans le menu TNT

Pour afficher ou quitter le menu TNT, appuyez sur le bouton *D.MENU* (32) de la télécommande.

Pour parcourir le menu, utilisez les touches de direction *HAUT* (15), *BAS* (19), *DROITE* (16) et *GAUCHE* (17) de la télécommande. Pour confirmer une entrée ou un réglage, appuyez sur le bouton *OK* (18) de la télécommande.

Pour monter d'un niveau dans la liste, appuyez sur le bouton *EXIT* (38) de la télécommande. Pour quitter entièrement le menu, appuyez plusieurs fois sur le bouton *EXIT* (38) si nécessaire. Tous les paramètres sont automatiquement enregistrés lorsque vous quittez le menu TNT.

Listes favorites

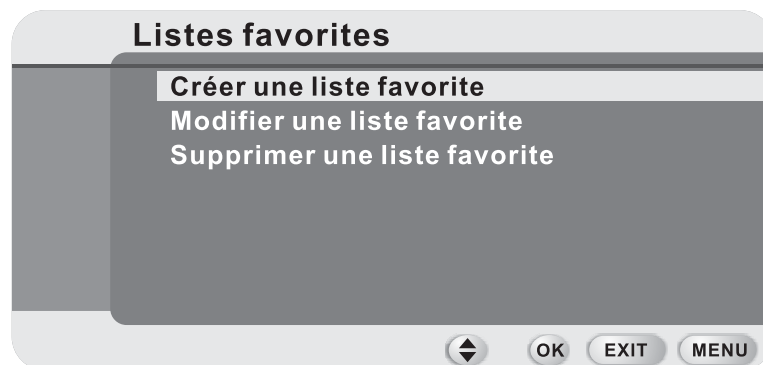

Ce menu vous permet de créer et de modifier vos listes de chaînes de télévision et de stations de radio favorites. Une liste favorite répertorie vos stations préférées afin de pouvoir y accéder plus rapidement.

Créer une liste favorite

Sélectionnez l'option *Créer une liste favorite* pour programmer une nouvelle liste. Le sous-menu correspondant affiche le nom par défaut de la nouvelle liste. Déterminez dans un premier temps si vous allez utiliser la nouvelle liste favorite pour mettre en mémoire des chaînes de télévision ou des services, puis indiquez si vous souhaitez inclure des canaux cryptés uniquement, des canaux en clair (non cryptés) uniquement ou tous les canaux. Pour créer une liste en fonction de votre sélection, appuyez sur le bouton **OK** (18).

Un tableau répertoriant tous les canaux disponibles correspondant à votre sélection antérieure s'affiche. Pour déplacer la barre en surbrillance, utilisez les touches de direction *HAUT* (15) ou *BAS* (19) de la télécommande. Les options d'édition de liste disponibles sont les suivantes :

- Bouton vert (24)** Ajoute/Supprime les canaux sélectionnés. Les canaux sélectionnés sont signalés par un point en première position dans la liste. Lorsque vous avez ajouté un canal, vous pouvez le verrouiller ou déverrouiller en appuyant sur le bouton rouge (25) si nécessaire (les canaux verrouillés ne s'affichent qu'après avoir saisi le code prédéfini correct).
- Bouton jaune (26)** Organise/Déplace les canaux sélectionnés dans la liste. Indiquez si vous souhaitez classer les entrées de la liste par ordre alphabétique (bouton rouge, 25) ou par fournisseur (bouton jaune, 26). Appuyez sur le bouton bleu (27) pour indiquer l'ordre des canaux manuellement. Pour ce faire, procédez comme suit :
- Appuyez sur les touches de direction *BAS* (15) ou *HAUT* (19) pour sélectionner un canal, puis sur le bouton **OK** (18) pour confirmer votre sélection.
 - Appuyez sur les touches *HAUT* (15) ou *BAS* (19) pour sélectionner la nouvelle position du canal dans la liste et appuyez de nouveau sur le bouton **OK** (18). Le canal antérieurement sélectionné est automatiquement inséré à cette position et tous les canaux suivants sont déplacés d'un rang vers le bas dans la liste.

- Répétez cette procédure avec les autres canaux désirés ou quittez le menu d'édition manuelle de liste favorite en appuyant sur le bouton *EXIT* (38).

Bouton bleu (27) Supprimer ou ajoute tous les canaux. Sélectionnez cette option pour supprimer les canaux sélectionnés à l'aide du bouton rouge (25) ou pour ajouter tous les canaux disponibles à la liste à l'aide du bouton vert (24).

Une fois les réglages effectués, appuyez sur le bouton *EXIT* (38) pour quitter le menu. Un message de confirmation vous demande si vous souhaitez enregistrer les modifications.

- Si vous souhaitez enregistrer toutes les modifications apportées, sélectionnez l'option "Oui" et appuyez sur le bouton *OK* (18) pour confirmer.

Ou

- Si vous souhaitez annuler toutes les modifications apportées, appuyez sur les touches de direction *DROITE* (16) ou *GAUCHE* (17) pour sélectionner l'option "Non" et appuyez sur le bouton *OK* (18) pour confirmer.



Pour afficher le menu favori en mode TNT, appuyez sur le bouton *ENTER* (37) de la télécommande. Si nécessaire, appuyez plusieurs fois sur le bouton *ENTER* [37] pour basculer entre les différentes listes favorites et la liste TV automatique.

Modifier une liste favorite

Sélectionnez l'option *Modifier une liste favorite* pour modifier une liste existante. Vous pouvez ajouter, supprimer, verrouiller, déverrouiller et modifier l'ordre des canaux. Pour ce faire, sélectionnez l'une des listes prédéfinies de RADIO ou TV ou créez-en une manuellement.

Procédez ensuite comme décrit à la page antérieure (section "Créer une liste favorite").

Supprimer une liste favorite

Sélectionnez l'option *Supprimer une liste favorite* si vous souhaitez supprimer définitivement la liste dans son intégralité. Pour ce faire, procédez comme suit :

- Appuyez sur les touche de direction *BAS* (15) ou *HAUT* (19) pour sélectionner une liste créée manuellement, puis sur le bouton *OK* (18) pour confirmer votre sélection.
- Appuyez sur le bouton *OK* (18) pour confirmer le message d'avertissement qui apparaît.

Ou

Appuyez sur le bouton *EXIT* (38) pour annuler la suppression.



Seules les listes créées manuellement peuvent être supprimées. Vous ne pouvez pas supprimer les listes prédéfinies de RADIO et TV.

Configuration

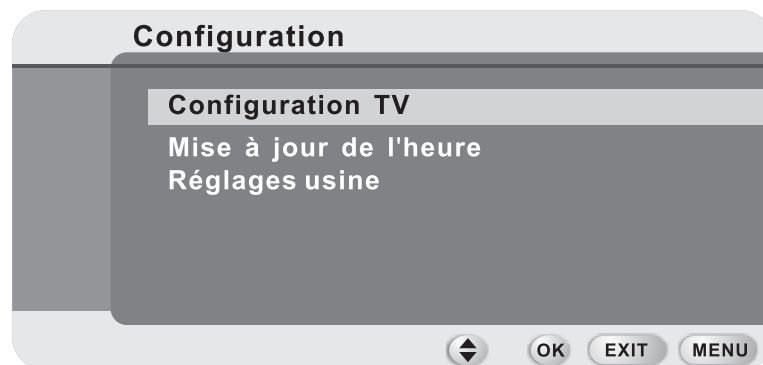

Configuration TV

Trois formats d'affichage sont disponibles :

- | | |
|----------------|---|
| 16:9 | Affiche l'image en plein écran. Ce réglage s'utilise pour les stations diffusées au format 16:9. |
| 4:3 Letter Box | Selon le format de diffusion, ce réglage peut afficher des bandes noires en haut et en bas de l'écran. |
| 4:3 Pan Scan | Agrandit l'image diffusée jusqu'à la marge d'affichage TV. Notez toutefois que certaines zones de l'image peuvent être tronquées. |

Mise à jour de l'heure

Par défaut, l'heure est définie sur le paramètre de synchronisation automatique. L'appareil reçoit ensuite les informations sur l'heure actuelle de la chaîne de diffusion. Vous pouvez néanmoins également définir la date et l'heure manuellement. Procédez comme suit pour modifier les réglages :

Mode Appuyez sur les touches de direction *DROITE* (16) ou *GAUCHE* (17) pour basculer entre les options *Automatique* et *Manuelle*.

Réglage automatique :

Fuseau horaire Appuyez sur les touches de direction *DROITE* (16) ou *GAUCHE* (17) pour sélectionner votre fuseau horaire. Pour vous aider à sélectionner le réglage correct, la ligne en dessous affiche des noms de villes appartenant au fuseau horaire sélectionné.

Heure d'été Appuyez sur les touches de direction *DROITE* (16) ou *GAUCHE* (17) pour basculer entre les options *On* et *Off*.

Réglage manuel :

Nouvelle Date Indiquez la date à l'aide des touches numériques (10).

Nouvelle heure Indiquez l'heure à l'aide des touches numériques (10).

Appuyez sur le bouton *OK* (18) pour confirmer et enregistrer tous les réglages.

Réglages usine

Cette option permet de supprimer tous les réglages personnalisés (définis par l'utilisateur) et toutes les listes de canaux. Le code par défaut "0000" est également rétabli. L'appareil redémarre en mode TNT et effectue de nouveau les étapes de configuration initiale requises.

Appuyez sur le bouton *OK* (18) pour confirmer le message d'avertissement si vous souhaitez vraiment restaurer les paramètres par défaut.

Nouveaux services

Cette fenêtre affiche une liste de stations ou services supplémentaires disponibles (le cas échéant), tels que des applications multimédia interactives. Appuyez sur le bouton *EXIT* (38) pour revenir au menu principal.

Installation

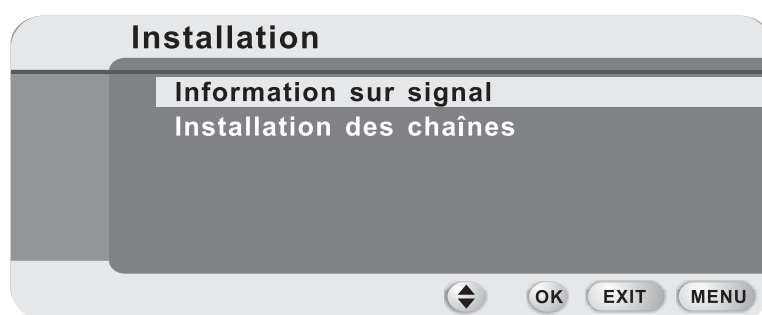

Information sur le signal

Cette fenêtre affiche la fréquence, l'intensité du signal et la qualité de réception d'un canal. Pour ce faire, appuyez sur les touches de direction *DROITE* (16) ou *GAUCHE* (17) pour sélectionner le numéro de canal désiré.

Installation des chaînes

Cette fonction vous permet d'actualiser la liste des chaînes ou de rechercher d'autres chaînes. Les options disponibles sont les suivantes :

Type d'installation Appuyez sur les touches de direction *DROITE* (16) ou *GAUCHE* (17) pour basculer entre les options *Ajouter* ou *Nouvelle* pour rechercher une nouvelle chaîne ou actualiser la liste des chaînes.

Mode d'installation Sélectionnez l'option *Standard* pour effectuer une recherche automatique. Sélectionnez l'option *Manuel* pour rechercher une chaîne particulière. Pour ce faire, dans la fenêtre suivante, appuyez sur les touches de direction *DROITE* (16) ou *GAUCHE* (17) pour indiquer le numéro de chaîne désiré.

Type de services Indiquez si vous souhaitez rechercher les canaux cryptés uniquement, les canaux en clair (non cryptés) uniquement ou tous les canaux et services.

Appuyez sur le bouton *OK* (18) pour confirmer vos réglages. La recherche des canaux démarre et ajoute automatiquement les nouveaux canaux détectés à la liste (le cas échéant). Pour annuler la recherche à tout moment, appuyez sur le bouton *EXIT* (38). Appuyez sur le bouton *EXIT* (38) pour revenir au menu principal.

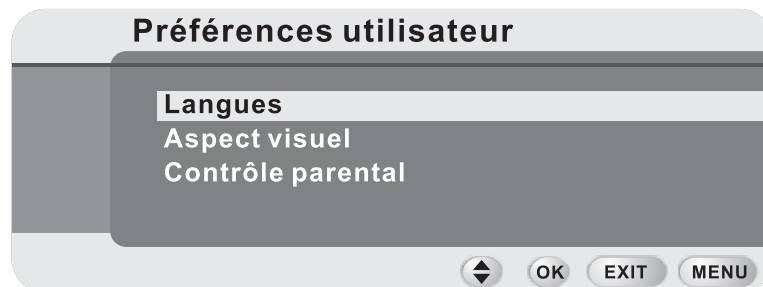
Préférences utilisateur

Langues

Langue des menus Appuyez sur les touches de direction *DROITE* (16) ou *GAUCHE* (17) pour sélectionner la langue d'affichage des menus.

Langue audio Sélectionnez la langue audio désirée. Si une station est émise dans différentes langues, l'appareil sélectionne automatiquement la langue favorite.

Langue sous-titre Si une station propose des sous-titres dans différentes langues, l'appareil affiche automatiquement les sous-titres dans la langue favorite.

Appuyez sur le bouton *OK* (18) pour confirmer tous les réglages ou sur le bouton *EXIT* (38) pour quitter le menu sans enregistrer les modifications.

Aspect visuel

Cette option vous permet de définir les propriétés d'affichage des légendes et sous-titres :

Effacement bannière Indiquez la durée d'affichage des sous-titres. Appuyez sur les touches de direction *DROITE* (16) ou *GAUCHE* (17) pour sélectionner une valeur comprise entre 3 et 10 secondes.

Affichage sous-titre Appuyez sur les touches de direction *DROITE* (16) ou *GAUCHE* (17) pour basculer entre les options *Oui* (sous-titres affichés) et *Non* (sous-titres masqués).

Appuyez sur le bouton *OK* (18) pour confirmer vos réglages ou sur le bouton *EXIT* (38) pour quitter le menu sans enregistrer les modifications.

Contrôle parental

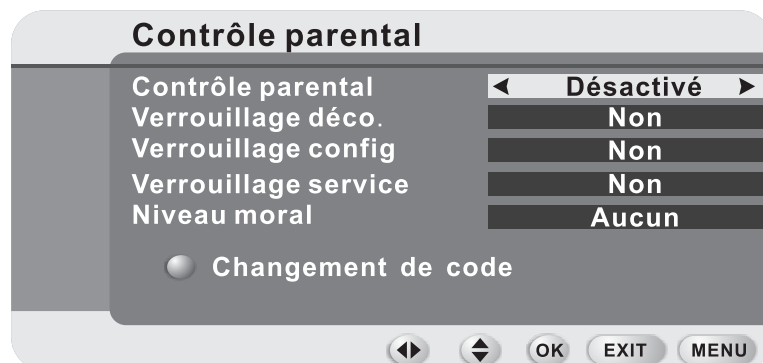

Le contrôle parental vous permet de bloquer l'accès à certaines fonctions et de pouvoir y accéder uniquement après avoir saisi le code prédéfini correct. Le code par défaut est "0000".

Contrôle parental Sélectionnez l'option *Activé* pour activer le contrôle parental. Sélectionnez l'option *Désactivé* pour le désactiver.

Les autres options ne sont disponibles que si le contrôle parental a été activé.

Verrouillage déco. Bloque la réception des chaînes de télévision en mode TNT. Si vous activez cette fonction, le menu Configuration sera automatiquement bloqué afin d'éviter qu'un utilisateur ne désactive le verrouillage du décodeur sans saisir le code correct.

Verrouillage config Bloque le menu TNT.

Verrouillage service Bloque la réception des autres services en mode TNT. Si vous activez cette fonction, le menu Configuration sera automatiquement bloqué afin d'éviter qu'un utilisateur ne désactive le verrouillage des services sans saisir le code correct.

Niveau moral Indiquez un niveau de contrôle parental maximal permettant d'afficher un programme sans saisir de code. Ce niveau dépend de la limite d'âge et doit être pris en charge par le fournisseur de services. Si nécessaire, appuyez sur les touches de direction *DROITE* (16) ou *GAUCHE* (17) pour sélectionner un niveau compris entre 1 et 18, ou sélectionnez l'option *Aucun* si vous ne souhaitez pas définir de niveau de contrôle parental.

Bouton rouge Changement de code

Dans la première ligne, saisissez le code prédéfini (par défaut : "0000") à l'aide des touches numériques (8). Saisissez ensuite un nouveau code dans la deuxième ligne et confirmez-le dans la troisième ligne.

Si le code existant ne correspond pas au code saisi ou si le code confirmé ne correspond pas au nouveau code, un message d'erreur s'affiche. Dans ce cas, vous devez répéter la saisie.

Appuyez sur le bouton *OK* (18) pour confirmer vos réglages ou sur le bouton *EXIT* (38) pour quitter le menu sans enregistrer les modifications.

Information système

Cette fenêtre affiche le numéro de version du matériel, du logiciel et du pilote (driver).

Réception de programmes de télévision

Le récepteur incorporé vous permet de regarder des programmes de télévision terrestre à l'aide d'une antenne extérieure ou intérieure, ainsi que des émissions de télévision depuis le réseau de télévision par câble. Pour ce faire, connectez le câble d'antenne correspondant à l'entrée RF (voir page 4, paragraphe 7) située à l'arrière du LT 1910 DVD. Après avoir connecté pour la première fois l'antenne, vous devez programmer les canaux (chaînes) ou effectuer une recherche automatique des canaux.

Recherche automatique des canaux

Grâce à la recherche automatique des canaux, votre LT 1910 DVD peut mémoriser tous les canaux disponibles.

- Appuyez sur le bouton *TV MENU* (11) de la télécommande. Le menu de configuration du mode TV s'affiche.
- Appuyez quatre fois sur la touche de direction *DROITE* (16) de la télécommande pour accéder au menu de programmation des canaux.
- Appuyez cinq fois sur la touche de direction *BAS* (19) de la télécommande pour sélectionner l'option d'enregistrement automatique.
- Appuyez sur les touches de direction *GAUCHE* (17) ou *DROITE* (16) de la télécommande pour démarrer la recherche automatique des canaux.

Une fois la recherche de toute la bande de fréquences terminée, l'opération de recherche est interrompue. Pour annuler la recherche à tout moment, appuyez sur le bouton *TV MENU* (11).

- Appuyez deux fois sur le bouton *TV MENU* (11) de la télécommande pour quitter tous les menus ou patientez jusqu'à ce que l'affichage disparaisse après quelques instants.

Menu TV

Le menu TV vous permet d'effectuer des réglages spécifiques afin de personnaliser le LT 1910 DVD en fonction de la configuration technique requise et de vos préférences. Le menu se divise en cinq éléments vous permettant de régler ou de modifier le son, l'image, la liste des canaux, les chaînes et vos préférences.

Parcours du menu TV

Pour parcourir le menu TV, utilisez les touches de direction *HAUT* (15), *BAS* (19), *DROITE* (16) et *GAUCHE* (17) de la télécommande. Pour confirmer une entrée ou un réglage, appuyez sur le bouton *OK* (18) de la télécommande. Pour ouvrir ou quitter le menu TV, appuyez sur le bouton *TV MENU* (11) de la télécommande.

Vous pouvez également effectuer les réglages du menu à partir des commandes disponibles sur le panneau supérieur du LT 1910 DVD (panneau de contrôle). Pour ouvrir ou quitter le menu, appuyez sur le bouton *MENU* (9) du panneau de contrôle, puis sur les boutons *V+* (droite), *V-* (gauche), *P+* (haut) et *P-* (bas) pour parcourir le menu. Pour confirmer une entrée, appuyez sur le bouton *MENU* du panneau de contrôle.

Tous les paramètres sont automatiquement enregistrés lorsque vous quittez le menu TV.

Si un sous-menu est disponible, une icône en forme de triangle s'affiche sous l'option de menu concernée (voir figure ci-dessous). Le triangle qui s'affiche dans l'angle inférieur droit du menu (voir figure ci-dessous) indique que le menu offre des réglages supplémentaires. Lorsque vous avez atteint la dernière option de menu visible, appuyez sur la touche de direction *DOWN* (19) de la télécommande pour afficher le reste des options disponibles.

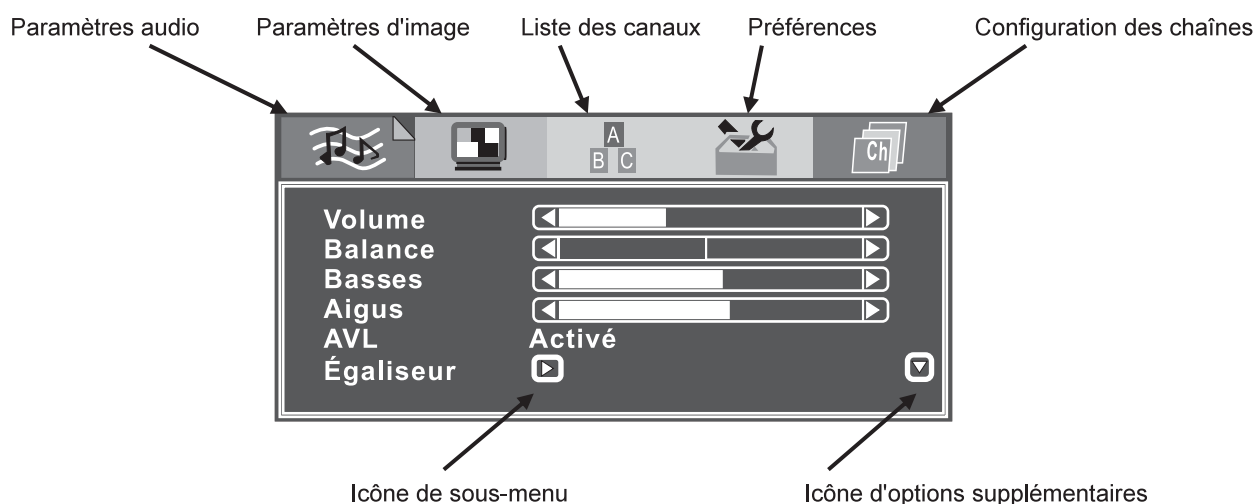

Si vous ouvrez le menu TV alors que le LT 1910 DVD n'est pas en mode TV, la liste des chaînes et les paramètres des canaux ne s'afficheront pas. Vous pouvez toutefois régler les paramètres audio, les paramètres d'image et vos préférences depuis tous les modes.

Paramètres audio

Le menu audio (voir figure ci-dessus) vous permet de régler les paramètres audio.

Volume	Permet de régler le volume du LT 1910 DVD.
Balance	Permet de régler la balance du volume entre les haut-parleurs gauche et droit.
Basses	Augmente ou diminue le volume des basses fréquences.
Aigus	Augmente ou diminue le volume des hautes fréquences.
AVL	Le réglage automatique du niveau du volume (<i>AVL, Automatic Volume Leveller</i>) permet d'ajuster automatiquement le volume (lors de la publicité, par exemple).
Égaliseur	Permet de régler les fréquences audio comprises entre 100, 300, 1 000, 3 000 et 8 000 Hertz environ.
Mémoire	Permet de choisir entre les réglages par défaut de Voix, Musique ou Théâtre, ou de personnaliser vos paramètres à l'aide de l'option "Personalise".

Paramètres d'image

Le menu image vous permet de régler les paramètres d'image.

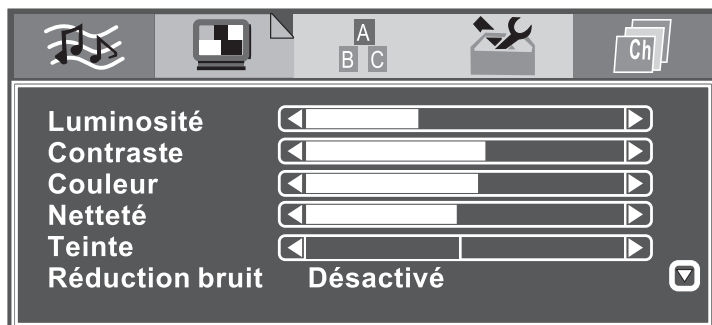

Luminosité	Permet de régler la luminosité.
Contraste	Permet de régler le contraste.
Couleur	Permet de régler l'intensité de la couleur.
Netteté	Permet de régler la netteté.
Teinte	Permet de régler la teinte colorimétrique (uniquement disponible pour le système TV NTSC).
Réduction bruit	Active ou désactive la réduction de bruit automatique afin de minimiser tout bruit d'image.
Teinte peau dyn.	Permet d'affiner le teint de peau afin d'obtenir un aspect plus naturel (uniquement disponible pour le système TV NTSC).
Teinte blancs	Sélectionnez l'option "Chaud" (plus rouge), "Froid" (plus bleu) ou "Normal" (couleurs équilibrées) selon vos préférences.
Mémoire	Valeurs par défaut des options "Vidéo", "Sport", "Signal faibl" et "Niveau". Sélectionnez l'option "Personalise" pour personnaliser vos paramètres.
Zoom	Choisissez entre les formats TV 4:3, 16:9, Auto et Expansion (selon le contenu lu ou diffusé).

Liste des canaux

La liste des canaux présente un résumé de tous les canaux prédéfinis ainsi que les noms qui leur ont été attribués. Cette liste vous permet de définir l'ordre des canaux et de supprimer des canaux spécifiques.

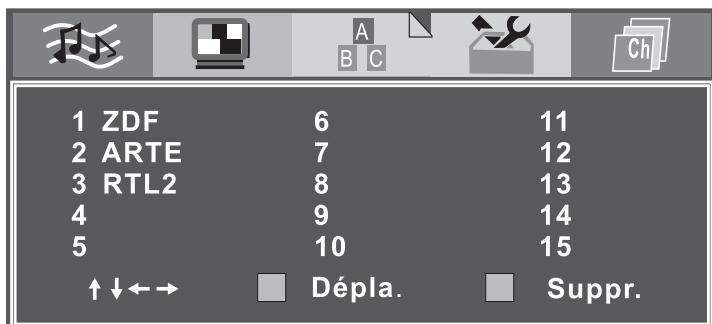

Utilisez les touches de direction *HAUT* (15), *BAS* (19), *DROITE* (16) et *GAUCHE* (17) de la télécommande pour sélectionner un programme prédéfini à déplacer ou supprimer.

Suppr. Appuyez sur le bouton rouge (25) de la télécommande pour supprimer le programme prédéfini sélectionné. Appuyez de nouveau sur ce bouton pour confirmer la suppression.

Dépla. Appuyez sur le bouton rouge (24) de la télécommande pour marquer le programme prédéfini à déplacer. Le nom du canal est mis en surbrillance en vert. Utilisez les touches de direction *HAUT* (15), *BAS* (19), *DROITE* (16) et *GAUCHE* (17) de la télécommande pour sélectionner l'endroit où déplacer le programme prédéfini. Appuyez sur le bouton vert pour confirmer votre sélection.

Préférences

Cet écran vous permet d'effectuer des réglages d'utilisation ou de définir des options avancées.



Afficher indic. Cette option vous permet de spécifier si le numéro du canal doit être visible ou non à l'écran.

Langue Cette option vous permet de sélectionner la langue des menus (voir aussi la section "Sélection de la langue des menus", page 12).

Pays Sélectionnez le pays dans lequel vous utilisez le LT 1910 DVD. Cette option est requise pour les systèmes TV automatiques et la configuration du système audio.

Verr. parental Pour pouvoir utiliser la fonction de verrouillage parental, vous devez d'abord l'activer dans le menu avancé et saisir un code à quatre chiffres à l'aide des touches numériques de la télécommande. Pour confirmer le réglage, quittez le menu en appuyant sur le bouton *TV MENU* (11). Lorsque le verrouillage parental est activé, vous pouvez protéger tout programme prédéfini (voir aussi la section "Configuration des chaînes", page 24). Le menu de configuration des chaînes ne sera accessible que si le code saisi est correct.

Minuterias Le menu avancé sous "Minuter" offre les options suivantes : "Mode Veille", "Rappel", "Minut. Désact.", "Changer minut" et "Changer progr.". Pour plus d'informations, reportez-vous à la section suivante, "Fonctions de minuterie".

Langue Télétex	Cette option vous permet de sélectionner le jeu de caractères du télétex. Vous pouvez choisir entre les options "Pan-européen" (jeu de caractères latin), "Cyrillique" ou "Grec".
Télétex E/O	Optimise le jeu de caractères pour le télétex d'Europe orientale (Est) ou occidentale (Ouest).
Horloge RT	Le menu avancé vous permet de modifier l'affichage de l'heure en sélectionnant l'affichage sur 12 heures (AM/PM) ou sur 24 heures (24 Hrs), ou encore de désactiver l'affichage de l'heure. Pour définir l'heure, sélectionnez l'option "Heure", puis indiquez l'heure actuelle au format hhmm à l'aide des touches numériques de la télécommande.
Reset	Appuyez sur les touches de direction <i>GAUCHE</i> (17) ou <i>DROITE</i> (16) de la télécommande pour placer de retour le Menu dans l'état d'origine. Cette option permet de supprimer tous les réglages personnalisés.

Fonctions de minuterie

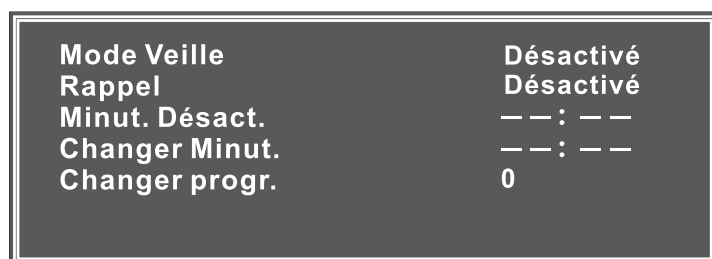
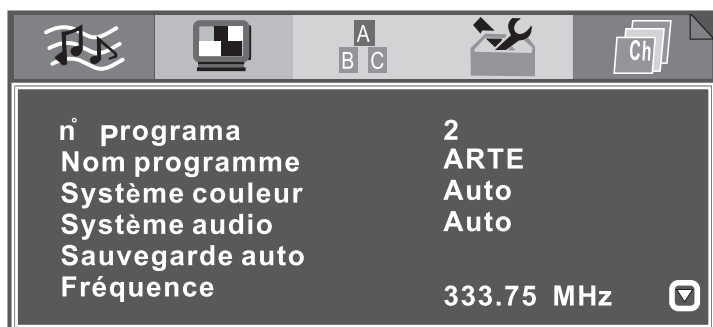

Fig. : Menu avancé de la minuterie

Mode Veille	Appuyez sur les touches de direction <i>GAUCHE</i> (17) ou <i>DROITE</i> (16) de la télécommande pour sélectionner une valeur en minutes. Vous pouvez définir une valeur comprise entre 5 minutes et 120 minutes, par incréments de 5 minutes. La minuterie est automatiquement activée à la fermeture du menu TV. Le LT 1910 DVD passera en mode Veille lorsque le délai défini se sera écoulé. Définissez le mode Veille sur le paramètre "OFF" pour désactiver la mise en veille automatique.
Rappel	La fonction "Rappel" se définit exactement comme décrit ci-dessus. Le LT 1910 DVD affiche une icône de rappel lorsque le délai défini s'est écoulé.
Minut. Désact.	Vous permet d'indiquer directement l'heure exacte à l'aide des touches numériques de la télécommande. Le LT 1910 DVD passera en mode Veille à l'heure définie. Notez que l'heure doit être correctement définie et que l'horloge doit être activée pour que ce paramètre fonctionne (voir la section "Préférences", page 22). Pour désactiver la fonction "Minut. Désact.", saisissez un chiffre quelconque et appuyez sur la touche de direction <i>HAUT</i> (15) pour confirmer votre sélection.
Changer minut.	La fonction "Changer minut." fonctionne de la même façon que la fonction "Minut OFF". Le LT 1910 DVD passera sur un canal prédéfini à l'heure définie.
Changer progr.	Cette option vous permet d'indiquer le canal prédéfini que vous souhaitez syntoniser à l'heure définie.

Configuration des chaînes

La configuration des chaînes vous permet de rechercher automatiquement ou manuellement les chaînes des émissions de télévision que vous souhaitez regarder et de définir les noms des canaux correspondants.



N° programa	Appuyez sur les touches de direction <i>GAUCHE</i> (17) ou <i>DROITE</i> (16) de la télécommande pour sélectionner un numéro de canal. Vous pouvez également saisir directement le numéro de canal à l'aide des touches numériques de la télécommande.
Nom programme	Pour saisir un nom de canal, appuyez sur les touches de direction <i>DROITE</i> (16) et <i>GAUCHE</i> (17) de la télécommande pour définir la position à l'intérieur du nom, puis appuyez sur les touches de direction <i>HAUT</i> (15) ou <i>BAS</i> (19) de la télécommande pour définir le numéro, le caractère ou le caractère spécial.
Système couleur	Choisissez entre les systèmes TV NTSC, PAL ou SECAM en fonction du pays où vous utilisez l'appareil. Si vous n'êtes pas sûr, conservez le paramètre par défaut "Auto". Assurez-vous toutefois que le pays sélectionné dans les préférences est correct (voir la section "Préférences", voir page 22).
Système audio	Sélectionnez le système audio manuellement ou conservez le paramètre par défaut "Auto". Assurez-vous toutefois que le pays sélectionné dans les préférences est correct (voir la section "Préférences", voir page 22).
Sauvegarde auto	Démarre la recherche automatique des canaux. Appuyez sur les touches de direction <i>GAUCHE</i> (17) ou <i>DROITE</i> (16) de la télécommande pour démarrer la recherche automatique des canaux (voir aussi la section "Recherche automatique des canaux, page 19").
Fréquence	Si vous connaissez la fréquence de diffusion de la chaîne désirée, indiquez-la à l'aide des touches numériques de la télécommande.
Synch. auto	Effectue une syntonisation fine automatique de la fréquence (recommandée).
Ignorer	Si vous activez cette fonction, le canal prédéfini sera ignoré lors de la sélection des canaux précédents ou suivants. Cette fonction est activée par défaut pour les canaux prédéfinis vides.
Verrouiller	Si un canal est verrouillé, vous ne pourrez le regarder qu'après avoir saisi le code de verrouillage parental correct (voir aussi la section "Préférences", page 22).

Télétexte

En mode TV, vous pouvez afficher le télétexte disponible en appuyant sur le bouton *TV/TEXT* (12). Pour désactiver l'affichage du télétexte, appuyez de nouveau sur ce bouton.

Vous pouvez contrôler le texte supérieur à l'aide des boutons de couleur (24 à 27). En bas de la fenêtre de télétexte s'affichent des textes d'aide indiquant la fonction de chaque bouton de couleur. Appuyez sur un bouton de fonction pour accéder à la page suggérée du texte supérieur.

Les boutons 28 à 35 correspondent aux boutons de contrôle habituels du télétexte.

Mode DVD

Pour activer le mode DVD, appuyez sur le bouton *SOURCE* (3) de la télécommande et sélectionnez "DVD" ou appuyez plusieurs fois sur le bouton *TV/AV* (8) du panneau de contrôle (voir aussi la section "Sélection de la source d'entrée", page 9).



Le LT 1910 DVD prend également en charge les formats VCD, SVCD, MPEG4, DivX et JPG.

Insertion et retrait d'un disque DVD

Insertion

Insérez le DVD dans l'emplacement pour DVD situé sur le côté droit de votre LT 1910 DVD en orientant son étiquette vers le panneau arrière de l'appareil. Poussez légèrement le DVD pour activer son insertion automatique dans l'appareil.

Retrait

Pour éjecter le DVD, appuyez sur le bouton d'éjection (38) de la télécommande ou sur le bouton d'éjection (12) du panneau de contrôle de votre LT 1910 DVD. Patientez jusqu'à ce que le DVD ait été éjecté, puis retirez-le.



Vous ne pouvez insérer ou retirer un DVD que si l'appareil se trouve en mode DVD.

Lecture d'un DVD

La lecture démarre automatiquement après l'insertion d'un DVD. Selon le contenu du DVD, le LT 1910 DVD affiche le menu du film, un menu pour images ou un menu pour vidéos DivX. Vous pouvez également appuyer sur le bouton *D.MENU* (32) de la télécommande pour accéder au menu (si disponible) pendant la lecture.

Accès direct aux chapitres

Si le contenu d'un DVD a été divisé en chapitres, appuyez sur le bouton *Chapitre suivant* (34) pour passer au chapitre suivant ; appuyez sur le bouton *Chapitre précédent* (35) pour revenir au chapitre précédent.

Avance et retour rapides

Utilisez le bouton *Avance rapide* (42) de la télécommande pour accélérer la lecture avant. Utilisez le bouton *Retour rapide* (43) de la télécommande pour accélérer la lecture arrière. Chaque pression du bouton correspondant multiplie la vitesse de lecture respectivement par 2x, 4x, 8x et 16x.

Appuyez sur le bouton *Lecture/Pause* (29) pour reprendre la lecture.

Pause / Reprise de la lecture

Appuyez sur le bouton *Lecture/Pause* (29) de la télécommande pour "figer" la lecture (mise en pause). Appuyez de nouveau sur ce bouton pour la reprendre.

Menu DVD

Appuyez sur le bouton *DVD SETUP* (25) de la télécommande pour afficher ou masquer le menu DVD de votre LT 1910 DVD. Le menu se divise en cinq éléments vous permettant de régler ou de modifier la langue, l'image, le son, les niveaux de classification et les paramètres en option.

Parcours du menu DVD

Pour parcourir le menu DVD, utilisez les touches de direction *HAUT* (33), *BAS* (41), *DROITE* (39) et *GAUCHE* (36) et appuyez sur le bouton *ENTER* (37) de la section DVD de la télécommande.

Appuyez sur les touche de direction *BAS* (33) ou *HAUT* (41) pour sélectionner le menu désiré, puis sur la touche de direction *DROITE* (39) pour confirmer votre sélection. Appuyez sur les touches de direction *BAS* (33) ou *HAUT* (41) pour sélectionner les options désirées, puis sur le bouton *ENTER* (37) pour les régler. Appuyez sur le bouton *ENTER* (37) pour confirmer vos paramètres et continuer à parcourir le menu DVD, ou quittez le menu DVD en appuyant sur le bouton *DVD SETUP* (25).

Tous les paramètres sont automatiquement enregistrés lorsque vous quittez le menu DVD.

Langue

Ce menu vous permet de définir les paramètres de langue suivants :



Langue OSD Sélectionnez ici la langue du menu.

Sous-titres Sélectionnez ici la langue des sous-titres (si disponible).

Sous-titres DivX Sélectionnez ici la langue des sous-titres des vidéos DivX (si disponible).

Audio Sélectionnez ici la langue par défaut de la piste audio du DVD (si disponible).

Menu DVD Sélectionnez ici la langue du menu DVD (si disponible).

Écran

Ce menu vous permet de définir les paramètres d'image.

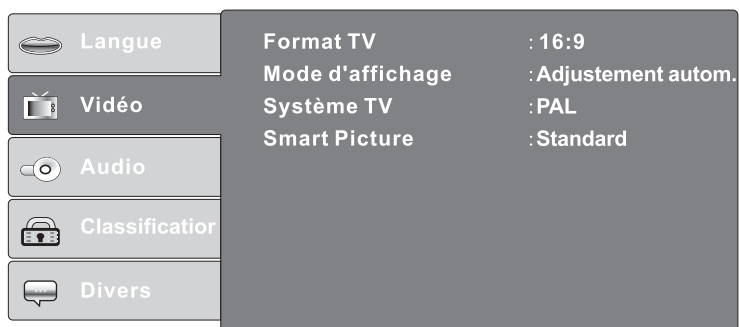

Format TV Choisissez entre les formats TV 4:3 et 16:9.

Mode d'affichage Selon le format d'affichage, vous pouvez spécifier le mode de remplissage de l'écran de votre LT 1910 DVD.

Système TV Choisissez entre les systèmes TV PAL et SECAM. Si vous n'êtes pas sûr, sélectionnez l'option "Multi".

Smart Picture Choisissez entre les options "Clair", "Dynam." et "Doux".

Audio

Le menu audio vous permet de choisir entre différents paramètres audio.

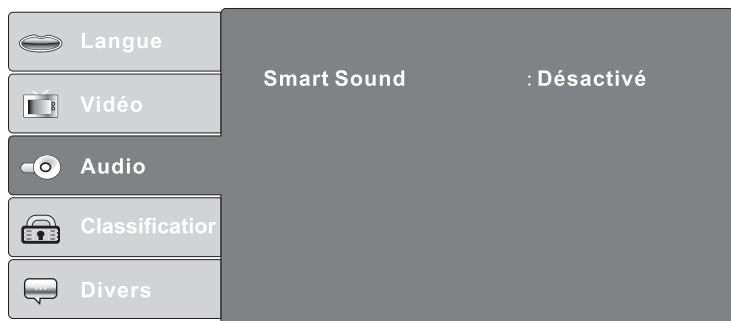

Smart Sound Choisissez entre les valeurs par défaut "Rock", "Classique" et "Pop". L'option "OFF" désactive ce pré réglage et émet le son sans aucune altération.

Classification

Saisissez un code à quatre chiffres pour activer le verrouillage parental.

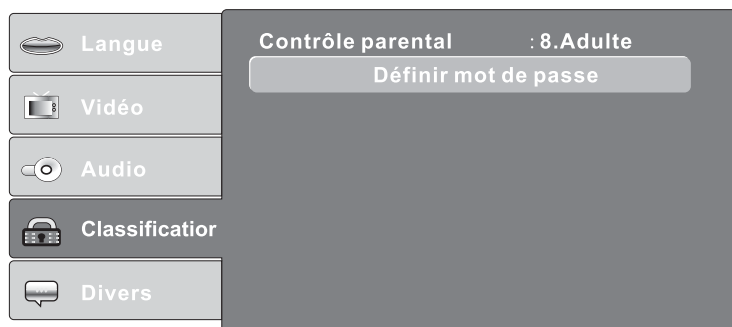

Contrôle parental

Sélectionnez le niveau de classification (catégorie) désirée.

Déf mot pass

Indiquez ici le code à quatre chiffres à l'aide des touches numériques de la télécommande.

Divers

Ce menu vous permet d'afficher des informations sur le LT 1910 DVD.

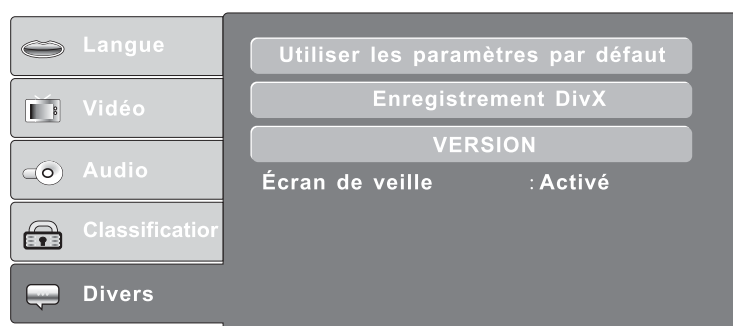

Valeurs par défaut

Cette fonction vous permet de restaurer les paramètres par défaut du menu DVD. Pour ce faire, sélectionnez l'option "Oui" dans le menu qui s'affiche et appuyez sur le bouton *ENTER* (37) pour confirmer votre sélection. Vous pouvez également sélectionner l'option "Non" pour annuler l'opération de réinitialisation.

Enregistrem. DivX

Affiche le numéro d'enregistrement du logiciel DivX.

Version

Affiche le numéro de la version logicielle de votre LT 1910 DVD.

Écran de veille

Sélectionnez l'option "ON" pour activer l'écran de veille ou "OFF" pour le désactiver.

Affichage de photos

Votre LT 1910 DVD peut afficher des fichiers JPEG directement depuis un CD ou un DVD. Pour ce faire, sélectionnez le mode DVD et insérez le CD ou DVD correspondant. Le LT 1910 DVD détecte automatiquement le format et affiche le menu ci-dessous.

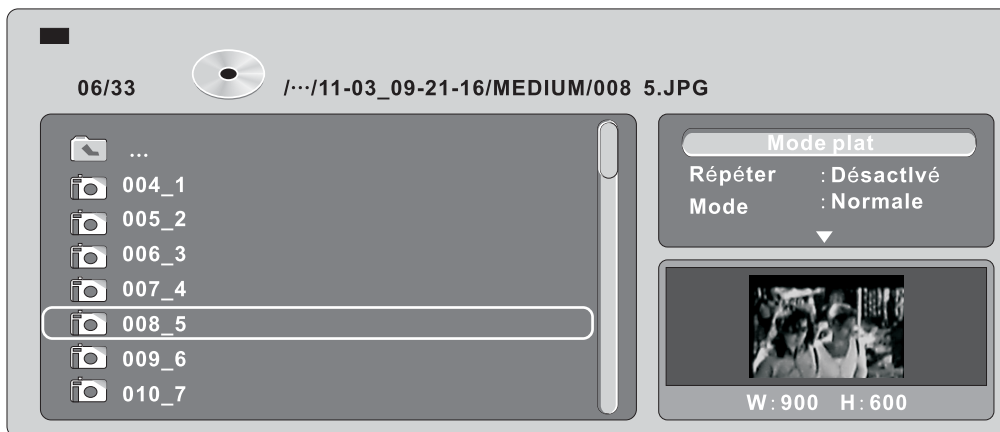

Dans le volet gauche du menu s'affiche la liste de tous les fichiers image et dossiers correspondants (le cas échéant). Appuyez sur les touches de direction *BAS* (33) ou *HAUT* (41) pour sélectionner les images ou dossiers spécifiques à lire. Appuyez sur le bouton *Lecture/Pause* (29) de la télécommande pour afficher les images en plein écran. Appuyez sur le bouton *D.MENU* (32) ou sur le bouton *Arrêt* (40) pour revenir à l'aperçu général.

Le volet supérieur droit vous permet de définir des options supplémentaires :

Mode plat	Non disponible sur cet appareil.
Répéter	Choisissez entre les modes de répétition "Un", "Tout", "Dossier" et "Répét. OFF".
Mode	Cette option permet de lire les images dans un ordre aléatoire.
Mode édit	Non disponible sur cet appareil.
Vue program.	Non disponible sur cet appareil.
Ajouter progr.	Non disponible sur cet appareil.

Lorsqu'une image est affichée en mode plein écran, appuyez sur la touche de direction *DROITE* (39) ou *GAUCHE* (36) pour la faire pivoter par incréments de 90 degrés (nécessaire pour les images au format portrait).

Lecture de fichiers DivX

Votre LT 1910 DVD peut lire des vidéos DivX. Pour ce faire, insérez un CD ou un DVD contenant les fichiers vidéo correspondants. Cet appareil détecte automatiquement le format vidéo et affiche le menu ci-dessous.

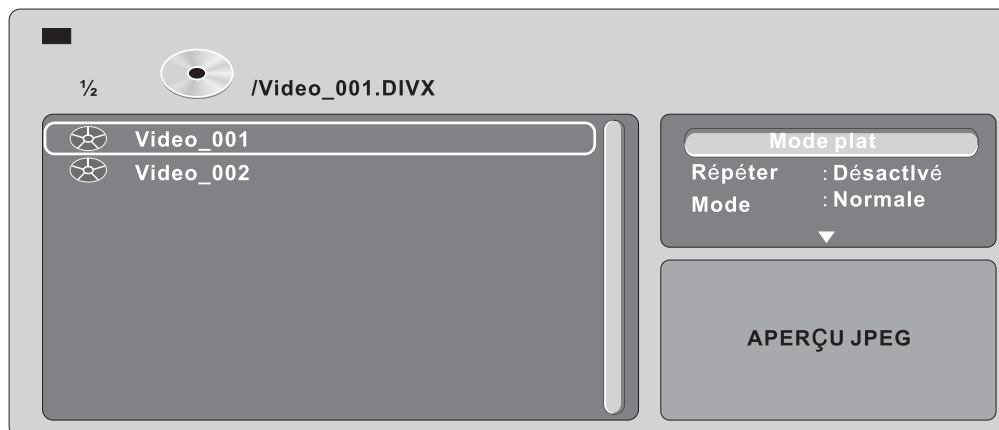

Un aperçu général, similaire à celui du menu image, s'affiche dans le volet gauche. Appuyez sur la touche de direction *HAUT* (33) ou *BAS* (41) pour vous déplacer et sélectionner le fichier vidéo désiré, puis appuyez sur le bouton *Lecture/Pause* (29) pour démarrer la lecture.

La lecture peut être contrôlée de la même façon qu'un DVD classique (voir aussi la section "Lecture d'un DVD", page 26).

Le volet supérieur droit vous permet de définir des options supplémentaires :

Mode plat	Non disponible sur cet appareil.
Répéter	Choisissez entre les modes de répétition "Un", "Tout", "Dossier" et "Répét. OFF".
Mode	Cette option permet de lire les vidéos dans un ordre aléatoire.
Mode édit	Non disponible sur cet appareil.
Vue program.	Non disponible sur cet appareil.
Ajouter progr.	Non disponible sur cet appareil.

Fonctions avancées

Boutons de fonction de la télécommande

Paramètres audio et paramètres d'image

Le bouton *PMODE* (4) vous permet d'accéder directement aux paramètres d'image. Appuyez sur le bouton *PMODE* pour basculer directement entre les modes "Vidéo", "Sport", "Signal faible", "Niveau" et "Personnalise". L'option "Personnalise" peut être programmée selon vos besoins personnels (voir aussi la section "Paramètres d'image", page 21).

Le bouton *SMODE* (5) vous permet d'accéder directement aux paramètres audio. Appuyez sur le bouton *SMODE* pour basculer directement entre les modes "Voix", "Musique", "Théâtre" et "Personnalise". L'option "Personnalise" peut être programmée selon vos besoins personnels (voir aussi la section "Paramètres audio", page 20).

Sélection de pistes audio

Appuyez sur le bouton AUDIO (7) pendant la lecture du DVD pour basculer directement entre les différentes pistes audio (piste audio originale et version convertie, par exemple).

Mode Veille

Appuyez sur le bouton *SLEEP* (6) pour sélectionner directement le mode Veille (voir la section "Fonctions de minuterie", page 23). Appuyez plusieurs fois sur le bouton *SLEEP* pour augmenter le temps restant par incréments de 5 minutes. Tout comme pour la programmation de la minuterie, vous pouvez définir un temps compris entre 5 et 120 minutes.

Accès au dernier canal actif

Appuyez sur le bouton QV (10) pour basculer rapidement entre deux canaux, même si ces deux canaux n'ont pas été mémorisés dans l'ordre (lors de la publicité, par exemple).

Annexes

Classes d'erreur de pixels

Les pixels sont des points uniques composant l'image qui apparaît à l'écran. Chaque pixel est composé de trois sous-pixels pour l'affichage des couleurs primaires (rouge, vert, et bleu).

À chaque classe d'erreur de pixels correspond un niveau, compris entre le niveau I (très bonne qualité) et le niveau IV (mauvaise qualité). Votre LT 1910 DVD appartient à la classe d'erreur II et garantit par conséquent un affichage de haute qualité. À l'intérieur de chaque classe d'erreur, un nombre limité de pixels peuvent présenter des erreurs. Il existe trois types d'erreur :

Type 1 : Pixel constamment allumé (un point blanc clair), même lorsqu'il ne devrait pas l'être.

Type 2 : Pixel éteint (un point noir ou sombre) lorsqu'il devrait être allumé.

Type 3 : Sous-pixels anormaux ou défectueux des couleurs primaires (sous-pixels par exemple toujours allumés avec une intensité moyenne, sous-pixels d'une certaine couleur éteints, sous-pixels clignotant ou tremblant, et n'appartenant pas au Type 1 ni au Type 2).

Par ailleurs, un cluster (matrice de 5x5 pixels) ne peut contenir qu'un nombre limité de pixels incorrects.

En ce qui concerne la classe d'erreur II, pour chaque million de pixels, seuls 2 pixels au maximum peuvent contenir des erreurs de Type 1, Type 2 et Cluster ; et 5 pixels au maximum de Type 3 (voir tableau ci-dessous).

Classe d'erreur	Type 1	Type 2	Type 3	Cluster
I	0	0	0	0
II	2	2	5	2
III	5	15	50	5
IV	50	150	500	50

La résolution de votre LT 1910 DVD (1440 x 900) offre un affichage de 1 296 000 pixels. À partir de cette valeur, nous pouvons déduire le nombre maximal de pixels incorrects (voir le tableau ci-dessous).

Classe d'erreur	Type 1	Type 2	Type 3	Cluster
LT 1910 DVD	3	3	7	3

Spécifications techniques

Taille d'écran	19" (48 cm)
Résolution	1440 x 900 pixels
Luminosité	300 cd/m ²
Couleurs	16,7 millions
Contraste	1000:1
Temps de réponse	5 ms
Angle d'affichage	160° à la verticale, 160° à l'horizontale
Format TV	16:10
Alimentation	220 -240 V c.a., 50/60 Hz
Consommation électrique allumé	60 W
Consommation électrique veille	< 2 W
Température de fonctionnement	5° C à 35° C
Système TV	PAL / SECAM / TNT
Format d'entrée vidéo	PAL / SECAM / NTSC
Interfaces d'entrée	S-Vidéo, audio (G/D), vidéo péritel, vidéo RVB, HDMI, VGA, connecteur composant (YPbPr), entrée coaxiale de 75 Ohms (antenne)
Sorties	Vidéo péritel, audio péritel (G/D)
Formats DVD/CD pris en charge	DVD, DVD+R/RW, DVD-R/RW, CD, CD-R/RW, VCD, SVCD, JPEG, DIVX, MPEG4
Haut-parleurs	2 x 3 W
Poids	5,3 kg
Dimensions en mm (base incluse)	496 x 416 x 195 (L x H x P)

**36 mois de garantie à
partir de la date d'achat**



**Indications importantes
concernant la garantie**



Ready for you.

Cher client,

Nous vous remercions d'avoir fait l'acquisition d'un produit Targa.

Veillez lire attentivement la documentation jointe ou l'aide en ligne avant la mise en service de votre produit Targa. S'il devait y avoir un problème auquel vous n'avez de solution par ce biais, veuillez vous adresser à notre hot line.

Au cas où une solution ne pourrait être trouvée par téléphone, notre hot line conviendra avec vous d'un service d'enlèvement et de retour de matériel sur site dans le cadre du règlement de la garantie. Après réception du matériel tous les défauts matériels ou de fabrication seront corrigés et l'appareil vous sera retourné sans aucune charge.

Vous trouverez sur notre site Internet des informations actuelles et des réponses utiles aux questions courantes.

www.targa-online.com

Cette garantie est valable pour la France.

Toutes les visualisations ACL et TFT Targa répondent au standard ISO 13406-2, classe II.

Les obligations de garantie imposées par la loi au revendeur restent intactes en plus de cette garantie et ne sont pas restreintes par celle-ci.



**Numéro de la hotline:
01-71230283**

(Veuillez avoir votre numéro de
série à portée de main!)

Fabricant : TARGA GmbH, Postfach 2244,

www.targa-online.com

D-59482 Soest