

TECHNOSTAR

TF-L16B ATV

**BEDIENUNG-
SANLEITUNG**

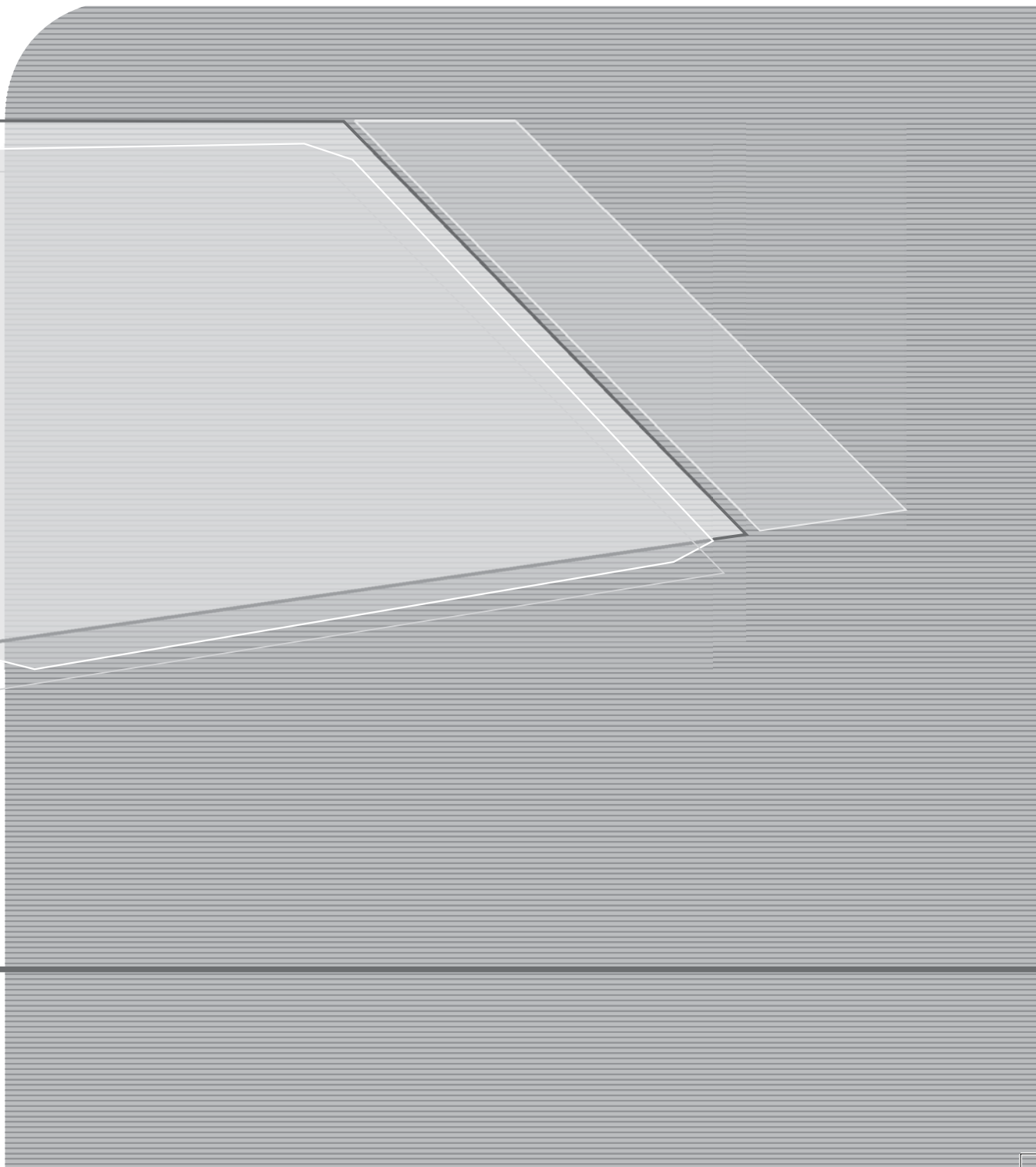

Inhaltsverzeichnis

VORSICHTSMASSNAHMEN.....	G3
BEDIENELEMENTE.....	G4
ERSTE INBETRIEBNAME DES TV-GERÄTES.....	G7
GRUNDFUNKTIONEN.....	G8
OSD-MENÜEINSTELLUNG.....	G9
WARTUNG.....	G12
FEHLERSUCHE UND FEHLERBEHEBUNG.....	G12
TECHNISCHE DATEN.....	G13

Lieber Kunde!

Vielen Dank für den Kauf dieses LCD TV. Wenn Sie den Karton zum ersten Mal öffnen, prüfen Sie, ob alle Zubehörteile vorhanden sind. Vor dem Anschließen der Teile lesen Sie bitte die Gebrauchsanleitung des LCD TV sorgfältig durch und bewahren Sie sie griffbereit zum späteren Nachlesen auf.

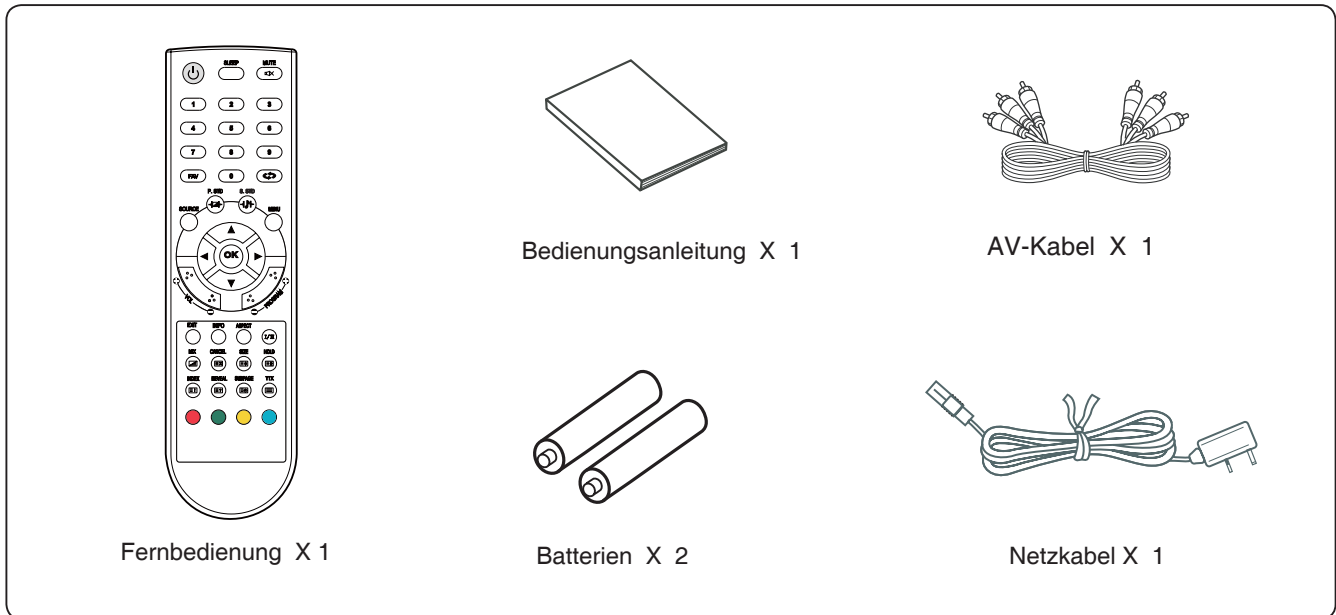

Bitte prüfen Sie die Zubehörteile in der Verpackung. Bei beschädigten oder fehlenden Teilen wenden Sie sich bitte an Ihren Händler.

Hinweis:

Diese Beschreibung wurde vor der Produktentwicklung gedruckt.

Wenn ein Teil der Produktspezifikation geändert werden musste, um seine Bedienbarkeit oder andere Funktionen zu verbessern, hat die Produktspezifikationen Priorität. In diesem Fall ist es möglich, dass die Bedienungsanleitung nicht haargenau den Funktionen des Produktes entspricht, das Sie in Händen halten.



Daher können Produkt und Verpackung sowie Bezeichnung und Abbildung von der Bedienungsanleitung abweichen.

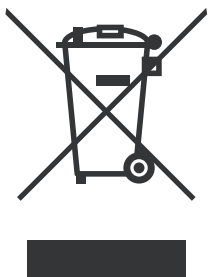

Der in dieser Anleitung als Beispiel gezeigte Bildschirm kann von dem tatsächlichen Bildschirm abweichen.



Wenn Sie das Gerät aus irgendwelchen Gründen entsorgen müssen, beachten Sie bitte Folgendes: Ausgediente Elektroartikel gehören nicht in den Hausmüll. Bitte entsorgen Sie diese an den vorgeschriebenen Orten. Adressen zum Recycling erhalten Sie bei der zuständigen Behörde an Ihrem Standort (Elektrische- und elektronische Altgeräte).

VORSICHTSMASSNAHMEN

	CAUTION RISK OF ELECTRIC SHOCK DO NOT OPEN	
CAUTION: TO PREVENT THE RISK OF ELECTRIC SHOCK, DO NOT REMOVE COVER (OR BACK). NO USER-SERVICEABLE PARTS INSIDE. REFER SERVICING TO QUALIFIED SERVICE PERSONNEL.		

	Dieses Symbol gibt an, dass sich eine gefährliche Spannung mit Stromschlaggefahr im Geräteinneren befindet.
	Dieses Symbol gibt an, dass sich in der Bedienungs- und Wartungsanleitung dieses Gerätes wichtige Hinweise befinden.

VORSICHT

ÜM DIE PERMANENTE SICHERHEIT NICHT ZU GEFÄHRDEN, BITTE AUF KEINEN FALL DIE ABDECKUNGEN ÖFFNEN ODER VERSUCHEN, ZUGRIFF ZUM GERÄTEINNEREN ZU ERLANGEN. REPARATUREN DÜRFEN NUR VON QUALIFIZIERTEM WARTUNGSPERSONAL DURCHGEFÜHRT WERDEN.

ZUM VERHINDERN VON BRAND- ODER STROMSCHLAGGEFAHR DAS GERÄT NICHT REGEN ODER FEUCHTIGKEIT AUSSETZEN.

- Die Anlage niemals in geneigter oder unstabiler Position aufstellen.
- Das Gerät keinen extremen Temperaturen (unter 5°C oder über 35°C) oder Feuchtigkeit aussetzen.
- Das Gerät keiner direkten Sonneneinstrahlung oder sonstigen Hitzequellen aussetzen.
- Dieses Gerät nicht in einem abgeschlossenen Raum wie einen Bücherschrank oder ein eingebautes Gehäuse stellen. Für eine ausreichende Belüftung sollte immer ein Abstand von 20 cm rund um das Gerät gesorgt werden.
- Die Lüftung darf nicht durch Gegenstände, wie Zeitungen, Tischdecken, Vorhänge, usw. abgedeckt werden.
- Bitte stellen Sie dieses Gerät nicht in eine Flüssigkeit.
- Bitte stecken Sie keine Metallgegenstände durch die Lüftungsschlitze in das Gerät.
- Das Gerät darf nicht ins Wasser fallen und darf keinem Spritzwasser ausgesetzt werden. Keine mit Flüssigkeiten gefüllten Gegenstände, wie z. B. Vasen auf dem Gerät abstellen.
- Keine offenen Flammen, wie Kerzen oder ähnliches auf das Gerät stellen.
- Während eines Gewitters niemals den TV-Bildschirm oder die Antenne/das Netzkabel berühren. Bitte benutzen Sie das Gerät nicht während eines Gewitters.
- Bitte nicht auf das Netzkabel treten oder das Netzkabel verbiegen.
- Bei Auftreten von Störungen darf das Gerät nur von einem Fachmann eingestellt oder repariert werden. Bitte wenden Sie sich an einen zugelassenen technischen Kundendienst.
- Bei längerer Nichtbenutzung der Fernbedienung, Batterien herausnehmen und an einem trockenen Ort aufbewahren.
- Die Fernbedienung nicht fallen lassen, sie könnte sonst beschädigt werden.
- Bitte immer darauf achten, dass die Netzspannung der Steckdose (Spannung und Frequenz) der auf dem Geräteschild auf der Geräterückseite angegebenen entspricht.
- Bei Nichtbenutzung, das Hauptstromkabel aus der Steckdose ziehen. Beim Herausziehen immer nur am Stecker anfassen, nicht am Kabel.
- Dieses KLASSE 1 Gerät darf nur an eine Wechselstromsteckdose mit Erdungsschutz angeschlossen werden. Außerdem sollte das Gerät mit einer einfach zugänglichen Steckdose verbunden werden.
- Wenn das Gerät über einen Ausschalter an der Steckdose oder über eine Steckerleiste ausgeschaltet wird, muss die Steckdose oder Steckerleiste einfach zu bedienen und in Reichweite sein.

BEDIENELEMENTE

HAUPTGERÄT

Bedienelemente

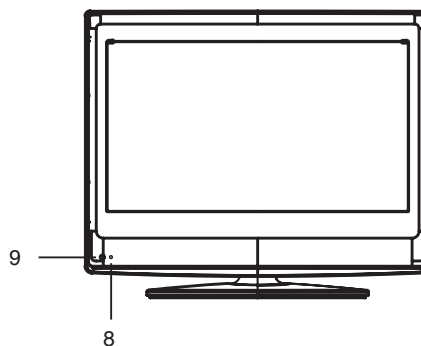
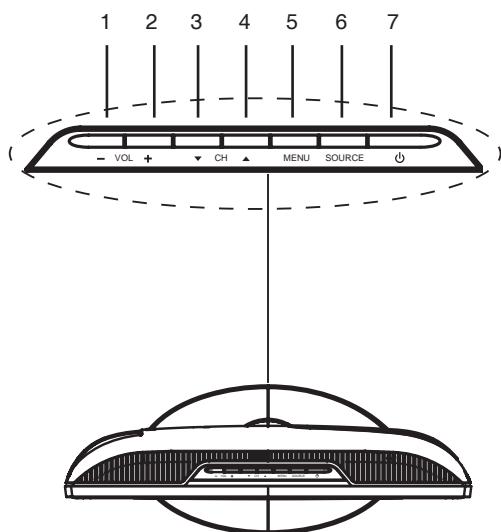

Allgemeine Bedienelemente

- | | | |
|----|--------------------------------------|----------|
| 1. | Lautstärke vermindern | (- VOL) |
| 2. | Lautstärke erhöhen | (VOL +) |
| 3. | Sender Ab Taste | (▼ CH) |
| 4. | Sender Auf-Taste | (CH ▲) |
| 5. | Taste Menu | (MENU) |
| 6. | Taste zur Auswahl der Eingangsquelle | (SOURCE) |
| 7. | Einschalter/Stand-by-Taste | (⏻) |
| 8. | Betriebsleuchte | |
| 9. | Fernbedienungssensor | |

Anschlüsse (Geräterückseite)

- | | | |
|----|---|-------------|
| 1. | High definition multi-media interface Anschluss | (HDMI) |
| 2. | VGA-Interface-Eingangsbuchse | (VGA) |
| 3. | SCART-Eingangsbuchse | (SCART) |
| 4. | S-Video-Eingangsbuchse | (S-VIDEO) |
| 5. | Composite Audio- und Video-Eingangsbuchse | (R/L/VIDEO) |
| 6. | PC-Audio-Eingangsbuchse | (PC AUDIO) |
| 7. | Audio-Ausgangsbuchse | (Ⓚ) |
| 8. | Antenne/Kabel TV-Eingangsbuchse | (RF 75 Ω) |

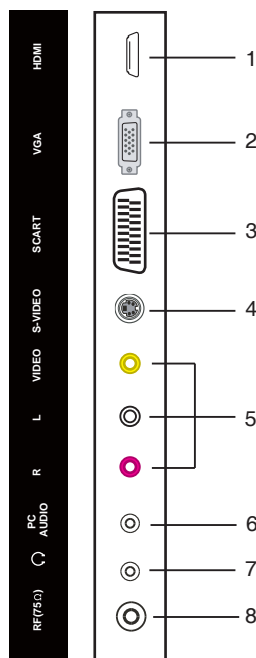

FERNBEDIENUNG

Bedienelemente

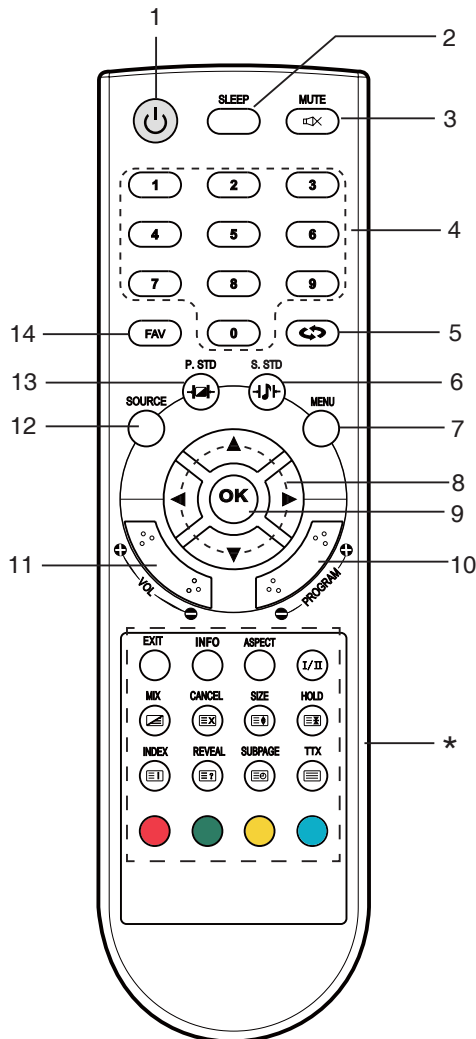

1. Einschalter/Stand-by-Taste (⏻)
2. Sleep Timer-Taste (SLEEP)
3. MUTE-Taste (MUTE)
4. Zahlentasten (0, 1~9)
5. Taste vorheriger Sender (↔)
6. Klangmodustaste (S.STD)
7. Menütaste (MENU)
8. Navigationstasten (▲, ▶, ▼, ◀)
9. Bestätigungstaste (OK)
10. Senderwahltasten (- PROGRAM +)
11. Lautstärkeregler (- VOL +)
12. Taste zur Auswahl der Eingangsquelle (SOURCE)
13. Bildmodustaste (P.STD)
14. Taste der Favoritenprogrammliste (FAV)

*: Spezialtasten

- EXIT: Taste zum Verlassen des Menüs
- INFO: Informationsanzeigetaste
- ASPECT: Anzeigemodus-Wahltaste
- I/II: NICAM-Modustaste
- MIX: Videotext-MIX-Taste
- CANCEL: Taste zum Aufheben des Videotextmodus
- SIZE: Videotextgröße/Zoom-Taste
- HOLD: Videotext-Holdtaste
- INDEX: Taste zum Anzeigen des Videotext-Index
- REVEAL: Videotext-Einblendetaste
- SUBPAGE: Taste für Videotext-Unterseite
- TTX: Videotext Ein/Aus- Taste

Batterien einlegen

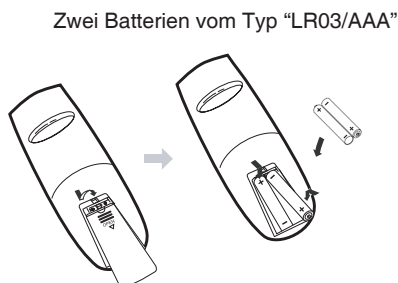

Reichweite

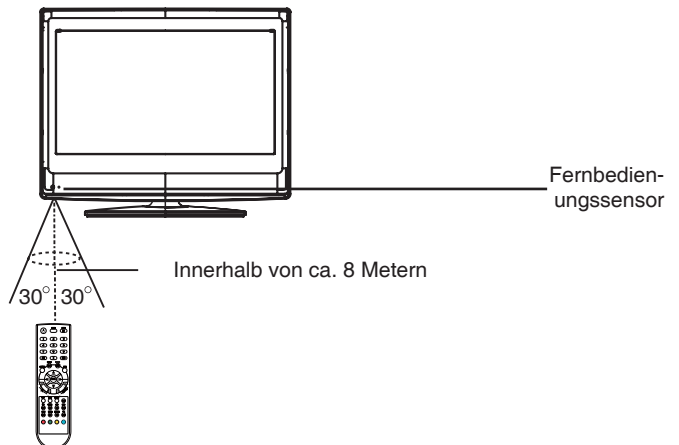



Hinweis:

- Helles Sonnenlicht oder Gewitter können zur Störung der Fernbedienung führen.
- Wenn die Fernbedienung für längere Zeit (einen Monat oder länger) nicht benutzt wird, immer die Batterien herausnehmen. Ansonsten könnten die Batterien auslaufen und die Fernbedienung beschädigen.
- Die Tasten auf der Fernbedienung führen ähnliche Funktionen wie die auf dem Hauptgerät aus.

Videotextfunktion

: Drücken Sie diese Taste, um die Videotextfunktion und die Videotextseite aufzurufen. Wenn Sie den Videotext verlassen möchten, drücken Sie diese Taste erneut. Wenn die Videotextseite auf dem Bildschirm angezeigt wird, können Sie die entsprechenden Funktionen über die Fernbedienung wählen.

: Wenn sie das Bild und die Videotextseite gleichzeitig aufrufen möchten, drücken Sie bitte diese Taste. Zum Deaktivieren dieser Funktion erneut diese Taste drücken.

: Dient der Unterseite einer Videotextseite, d.h. Untercodeseite. Wird diese Taste gedrückt, zeigt der Bildschirm die Anforderungen zum Aufrufen der Unterseite an. Ist keine Unterseite vorhanden, wird sie auch nicht angezeigt. In den meisten Fällen gibt es keine Unterseite.

: Diese Taste drücken, wenn Sie diese Seite angezeigt lassen möchten und erneut drücken, um diese Funktion zu deaktivieren.

:

Diese Taste drücken, wenn Sie nicht den Inhalt der Seite, sondern nur das Senderbild anzeigen möchten.

Erneut drücken, um den Inhalt der Seite erneut anzuzeigen.

Die Zahlentasten 0~9 auf der Fernbedienung bieten auch direkten Zugriff auf eine bestimmte Seite. Mithilfe der Taste "▲/▼" auf der Fernbedienung kann man den Inhalt der vorherigen oder nächsten Seite anzeigen.

Drücken Sie die rote, grüne, gelbe und blaue Taste auf der Fernbedienung. Die Seite der entsprechenden Farbe wird im unteren Teil des Bildschirms angezeigt.

: Diese Taste drücken, um den unteren Bildteil zu vergrößern und noch einmal drücken, um den unteren Bildteil zu verkleinern und ein drittes Mal drücken, um die normale Anzeige fortzusetzen.

: Diese Taste drücken, wenn Sie den verborgenen Text anzeigen möchten. Erneut drücken, um die Anzeige des verborgenen Textes zu schließen.

: Diese Taste drücken, wenn Sie den Index für alle Bildschirmtextseiten anzeigen möchten.

FAST TEXT:

Die ROTE, GRÜNE, GELBE und BLAUE Taste wird zum schnellen Zugriff auf die farblich codierten Seiten gedrückt, die über den FAST TEXT gesendet werden.

Beispiel:

ROT wählt die STADTINFORMATION

BLAU wählt die REISEINFORMATION

GRÜN wählt die WETTERINFORMATION

GELB wählt das TV PROGRAMM

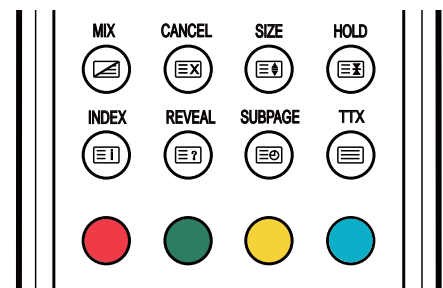

ERSTE INBETRIEBNAME DES TV-GERÄTES

1. Die Antenne mit dem Anschluss RF 75Ω verbinden.
2. Das Fernsehgerät einschalten.
3. Der Installationsbildschirm erscheint:

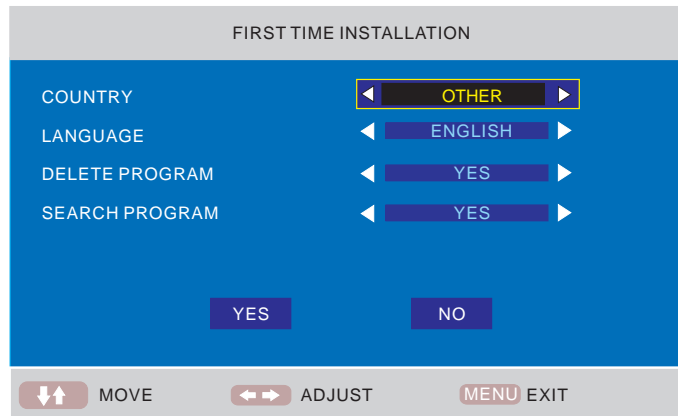

4. Drücken Sie auf nacheinander auf [▲] oder [▼], um die gewünschten Einstellungen aufzurufen.
5. Drücken Sie [◀] oder [▶], um die gewünschten Einstellungen vorzunehmen.
6. Drücken Sie [▼] um "YES" (JA) zu wählen und mit [OK] bestätigen.

Hinweis:

Zum Annullieren des ersten Installationsprozesses drücken Sie [▼], um "NO" (NEIN) zu wählen und folgender Bildschirm erscheint:
Zum Aufheben der Sendersuche die Taste [MENU] drücken.



Hinweis:

Der Installationsbildschirm erscheint erneut, wenn Sie ein "Reset" durchgeführt und das Gerät aus- und wiedereingeschaltet haben.

TV-Information

Taste [INFO] drücken, um die Programminformation anzuzeigen.

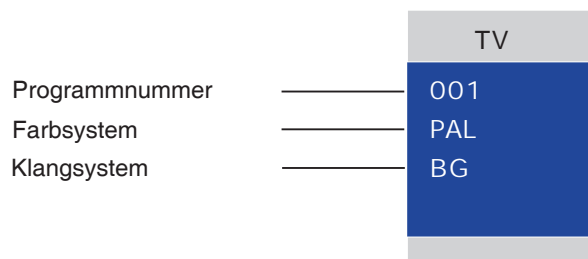

GRUNDFUNKTIONEN

Achten Sie darauf, dass alle Anschlüsse einwandfrei durchgeführt wurden, bevor Sie das Gerät einschalten.
Der Einschalter leuchtet rot und das Gerät befindet sich im Stand-by-Modus.

Gerät einschalten

Zum Einschalten des Gerätes auf [⏻] drücken.
Der Einschalter leuchtet blau.



Gerät ausschalten

Zum Ausschalten des Gerätes erneut auf [⏻] drücken.
Das Gerät schaltet sich automatisch in den Stand-by-Modus.
Der Einschalter leuchtet rot.

Einstellen des Sleep-Timers

Der Sleep-Timer schaltet das Gerät automatisch nach Ablauf einer vorprogrammierten Zeit aus. Es gibt 9 programmierbare Zeiten, drücken Sie mehrmals hintereinander die Taste [SLEEP] auf der Fernbedienung, um die gewünschte Ausschaltzeit einzustellen:



0 Min → 15 Min → 30 Min → 45 Min
→ 60 Min → 75 Min → 90 Min → 105 Min → 120 Min
(Der Sleep-Timer startet, sobald die Einstellung beendet ist.)

Prüfen der verbleibenden Zeit bis zum Ausschalten.

Taste [SLEEP] auf der Fernbedienung drücken und die verbleibende Zeit bis zur Ausschaltzeit wird ein paar Sekunden lang angezeigt.

TV-Sender wählen

Nachdem Sie "ATV" als Eingangsquelle gewählt haben, können Sie mithilfe einer der folgenden Optionen Ihren Sender wählen.

- Drücken Sie [-PROGRAM] oder [PROGRAM+] (oder [▼ CH] oder [CH ▲] am Hauptgerät).

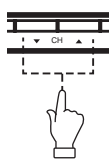

oder

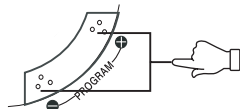

- Drücken Sie [0, 1~9], um die Sendernummer direkt einzugeben.
- Drücken Sie [↔] um zum vorherigen Sender zurückzukehren, den Sie vorher eingestellt hatten.

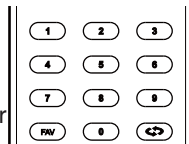

Wählen Sie den Bildmodus

Drücken Sie die Taste [P.STD] mehrmals hintereinander auf der Fernbedienung, um den gewünschten Bildmodus aufzurufen.



Auswahl der Eingangsquelle.

Wählen Sie die erforderlichen angeschlossenen externen Geräte. Drücken Sie auf [SOURCE], um die einwandfreie Eingangsquelle zu wählen. Das Menü der Eingangsquelle erscheint.

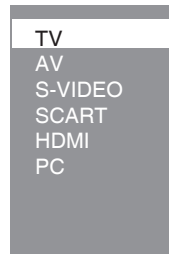

1. Drücken Sie [▲/▼], um den markierten Streifen zur gewünschten Eingangsquelle zu bewegen.



2. Drücken Sie zum Bestätigen auf [OK] (oder [▶]) und der gewählte Quellname erscheint ein paar Sekunden lang auf dem TV-Bildschirm.

Displayinformation

Drücken Sie [INFO] auf der Fernbedienung und die Angaben zu dieser Quelle erscheinen automatisch auf dem Bildschirm.



Lautstärke regeln

Zum Reduzieren der Lautstärke die Taste [- VOL] drücken. Zum Erhöhen der Lautstärke die Taste [VOL+] drücken.

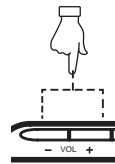

oder

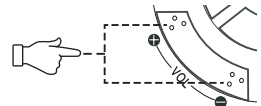

Funktion NICAM

Drücken Sie [I/II] auf der Fernbedienung, wenn Ihre Eingangsquelle "TV" ist.

Dieser Vorgang hat keinen Einfluss auf Kanäle mit NICAM-Signal.

Nachdem Sie [I/II] gedrückt haben, können Sie die verschiedenen Klangoptionen wie Mono, Stereo, Dual I, Dual II einstellen.

Bildschirmsprache wählen

Die Werkseinstellung der OSD-Sprache (On Screen Display) ist "Englisch". Bearbeiten des OSD.

1. Drücken Sie [MENU] und das OSD-Menü erscheint.
2. Drücken Sie [▼] bis das Menü „Function“ erscheint.
3. Drücken Sie [▶], um das Einstellungsmenü aufzurufen und die Option „Language“ (Sprache) wird markiert.
4. Drücken Sie [◀▶], um die gewünschte Sprache einzurichten.
5. Zum Verlassen des Untermenüs die Taste [MENU] drücken.

Stummschaltung

Drücken Sie die Taste [MUTE] auf der Fernbedienung um den Ton auszuschalten. Diese Taste erneut drücken (oder [VOL+]) und die Stummschaltung ist aufgehoben.



Soundmodus wählen

Drücken Sie die Taste [S.STD] mehrmals hintereinander auf der Fernbedienung, um den gewünschten Soundmodus aufzurufen.



OSD-MENÜEINSTELLUNG

Menüs durchsuchen

Drücken Sie [MENU] und das OSD-Menü erscheint.

Drücken Sie [▼] und es erscheinen hintereinander folgende Menüoptionen:

PICTURE (BILD) → SOUND (KLANG) → FUNCTION (FUNKTION) → TV → ...

Wenn einige Menüoptionen grau hinterlegt sind, bedeutet dies, dass diese Option im aktuellen Einstellmodus nicht verfügbar sind.

Allgemeine Bedienfunktionen:

- Für jedes Menü die Taste [▲, ▼] auf der Fernbedienung drücken, um die Optionen des Hauptmenüs zu wählen.
- Die Taste [◀, ▶, ▲, ▼] auf der Fernbedienung drücken, um Ihre Einstellungen zu ändern oder zu bestätigen. (Folgen Sie den Tipps weiter unten an den entsprechenden OSD-Bildschirmen).
- Nachdem die Einstellung einer Option beendet ist, drücken Sie die Taste [MENU], um die Option schrittweise zu verlassen oder [EXIT], um den OSD-Bildschirm direkt auszuschalten.

Aufbau des OSD-Menüs:

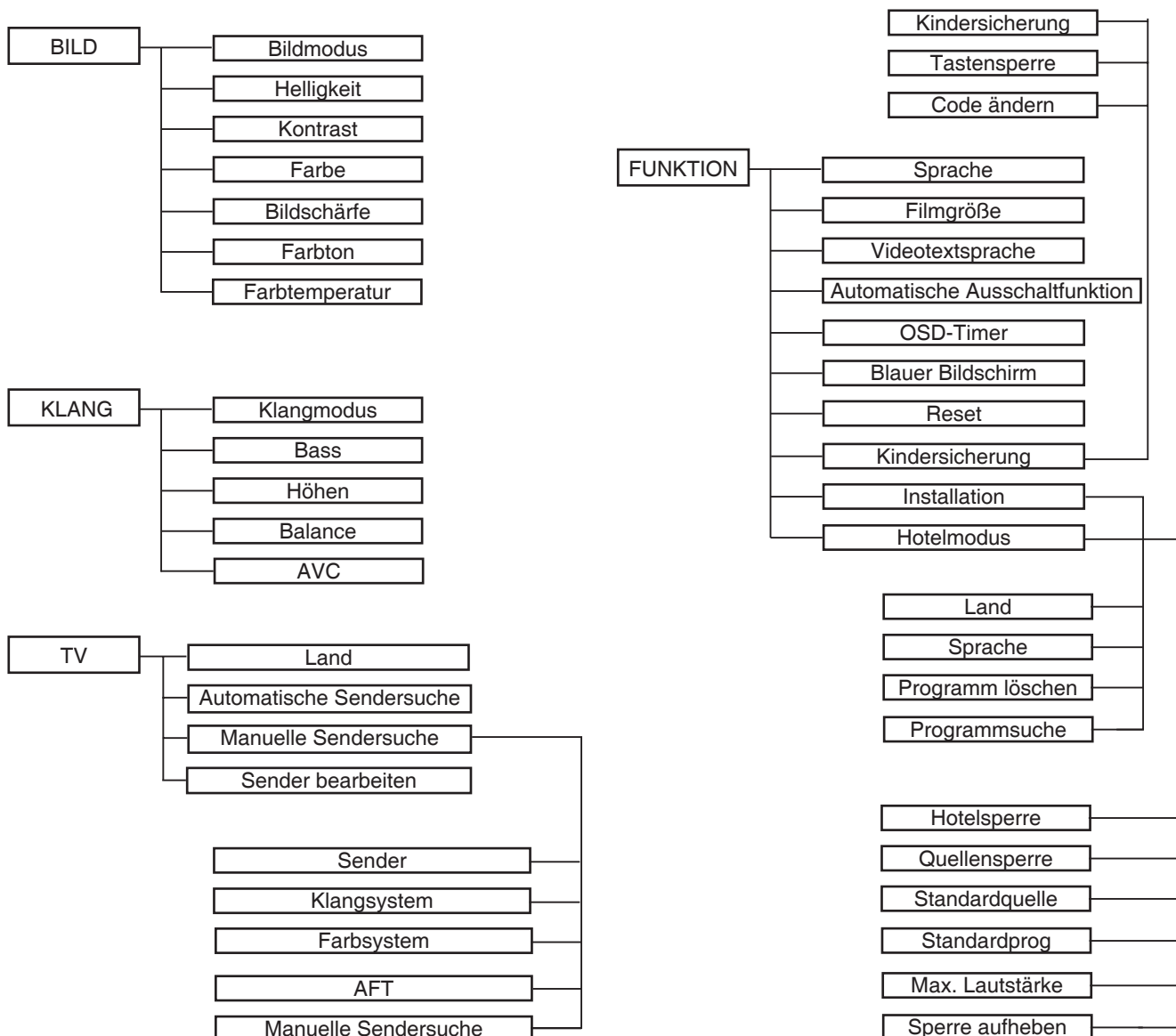

Haupt-OSD:

BILDMENÜ

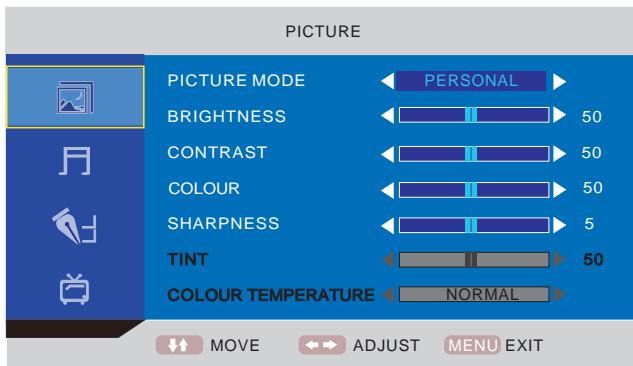

KLANGMENÜ

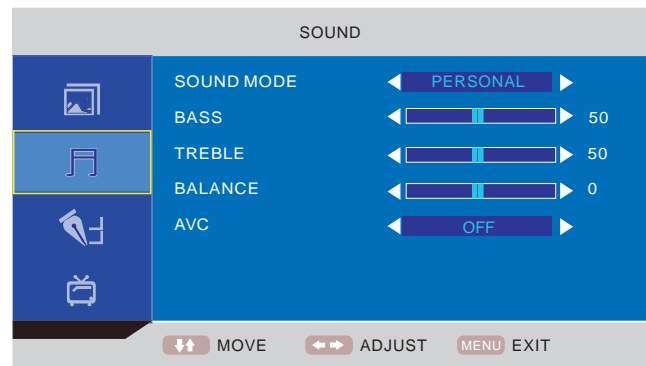

TV-MENÜ

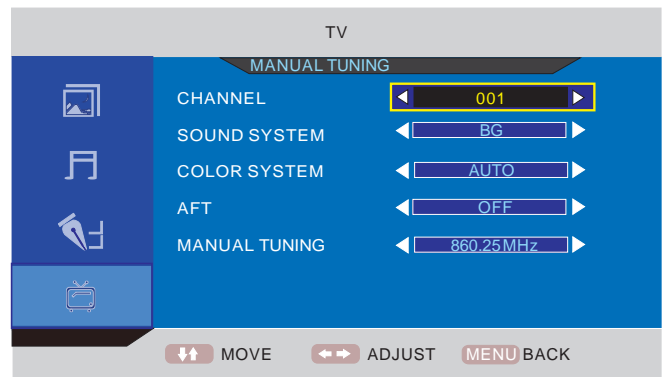
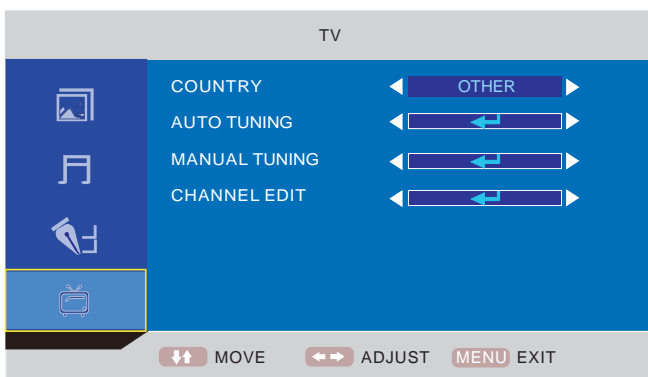

(Das TV-Menü ist nicht verfügbar, wenn "AV/S-VIDEO" als Eingangsquelle gewählt wurde.)

FUNKTIONSMENÜ

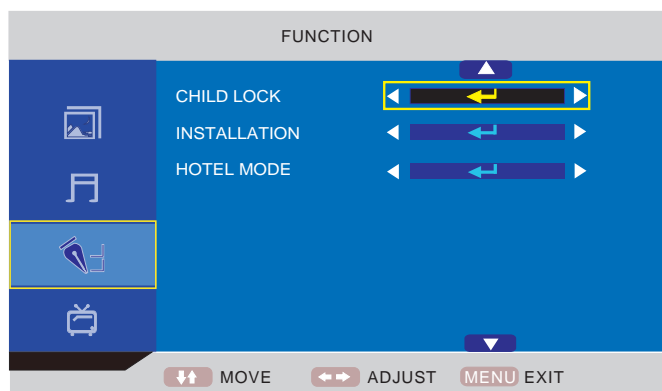
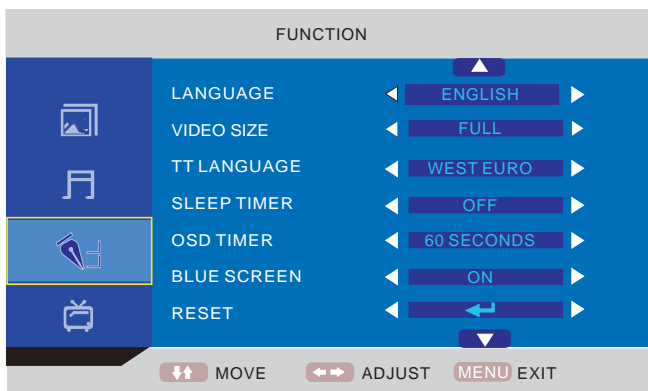

Information zur Funktion Hotelsperre

Rufen Sie ein Untermenü nach dem anderen auf:

FUNKTION → Hotelmodus → Hotelsperre → ...

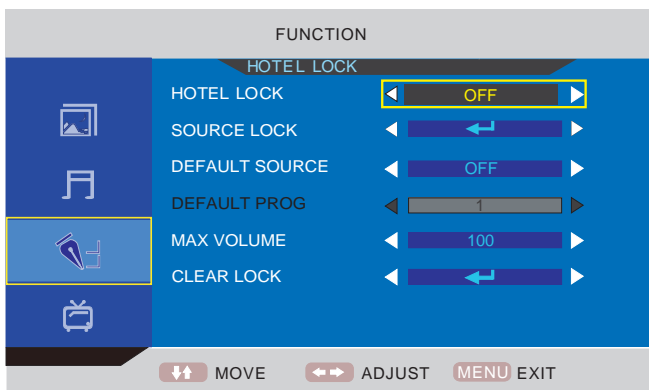
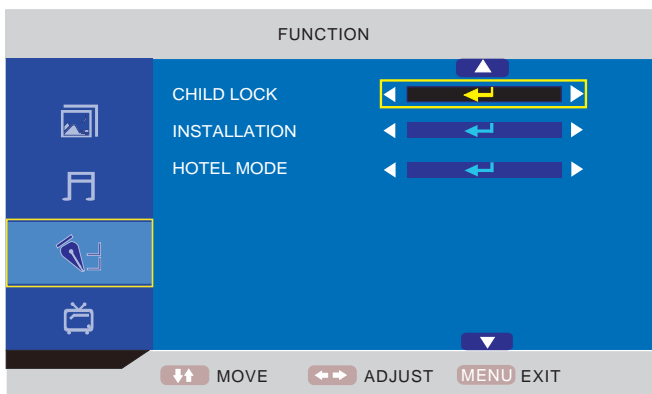
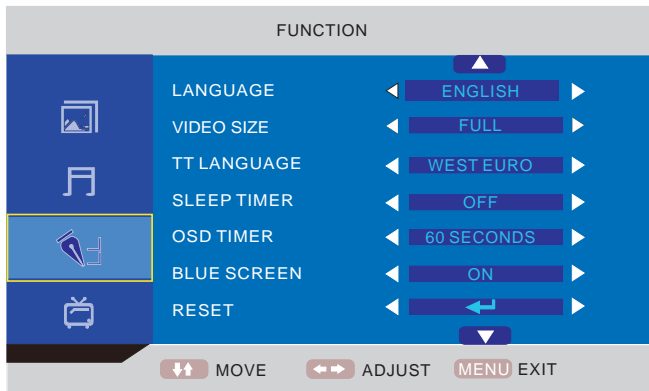

Hotelsperre: Es gibt aber noch andere Möglichkeiten. Zum Einrichten der nachstehenden Optionen sollte diese Funktion zunächst auf „ON“ (EIN) eingestellt werden. Wenn sie auf „ON“ (EIN) steht, sind alle nachstehenden Optionen verfügbar.

Quellensperre: Sperren Sie die Eingangsquelle (z. B.: TV, HDMI...).

Standardquelle: Wenn diese Option eingerichtet wird, schaltet sich eine bestimmte Eingangsquelle bei Einschalten des TV-Gerätes ein.

Standardprog: Richten Sie eine TV-Programmnummer als Standard ein, wenn Sie auf "ATV" wechseln.

Max. Lautstärke: Zum Einstellen der maximalen Lautstärke.

Sperre aufheben: Alle Sperren werden aufgehoben.

Zum PIN-Code:

(Die werkseitige Einstellung ist "0000".)

Wenn Sie das Passwort vergessen haben...

Geben Sie "2008" ein.

Geben Sie das Passwort nicht an Kinder weiter.

WARTUNG

WARNUNG:

ZU IHRER PERSÖNLICHEN SICHERHEIT SOLLTEN SIE DAS NETZKABEL AUS DER STECKDOSE ZIEHEN, BEVOR SIE WARTUNGS- ODER REINIGUNGSARBEITEN DURCHFÜHREN.

Reinigen der LCD-Anzeigefläche

Die LCD-Anzeigefläche darf nicht mit spitzen Gegenständen berührt werden. Staub und Fingerabdrücken auf der LCD-Anzeigefläche können mit einem weichen, sauberen Tuch abgewischt werden.

Immer gerade, von der Mitte der LCD-Anzeigefläche nach außen wischen.

Niemals chemische Mittel, wie Plattensprays, Antistatiksprays, Benzin oder Verdünnern zum Reinigen der LCD-Anzeigefläche verwenden.

Reinigen des Hauptgerätes

Reinigen Sie das Gerätegehäuse mit einem sauberen, weichen, leicht lauwarm befeuchteten Tuch. Bitte benutzen Sie kein Benzin, keinen Verdünnern oder Alkohol, da sonst die Oberfläche beschädigt werden kann.

FEHLERBEHEBUNG

Symptom**Mögliche Ursache****Korrekturmaßnahmen**

Kein Bild und kein Ton.

Das Netzkabel ist nicht richtig mit dem Hauptgerät verbunden.

Verbinden Sie das Netzkabel mit dem Hauptgerät.

Das Netzkabel ist nicht mit einer Netzsteckdose verbunden.

Das Netzkabel mit der Steckdose verbinden.

Es wurde die falsche Eingangsquelle gewählt.

Wählen Sie eine korrekte Eingangsquelle.

Die Eingangsquelle funktioniert nicht mit dem TV-Gerät.

Führen Sie die richtigen Anschlüsse durch.

Kein Ton.

Die Lautstärke ist zu leise eingestellt.

Zum Erhöhen der Lautstärke die Taste VOL+ drücken.

Die Taste  wurde auf der Fernbedienung gedrückt.

Zum Erhöhen der Lautstärke die Taste  oder (oder VOL+/-) drücken.

Es wurde ein falsches Klangsystem eingestellt.

Stellen Sie ein richtiges Klangsystem aus dem Hauptmenü ein, das mit Ihrem TV-Gerät übereinstimmt.

Symptom**Mögliche Ursache****Korrekturmaßnahmen**

Kein Bild oder nur Schwarz-Weiß-Bild.

Die Einstellung des Farbsystems passt nicht zum Programm.

Stellen Sie das richtige Farbsystem ein.

Die Einstellung des Klangsystems passt nicht zum Programm.

Stellen Sie das richtige Klangsystem ein.

Bild- oder Tonstörungen

Einige umstehende Geräte erzeugen Funkstörungen im TV-Gerät.

Bitte halten Sie solche Geräte vom TV fern.

Es befindet sich eine Steckerleiste in derselben Netzsteckdose.

Verbinden Sie das Netzkabel mit einer anderen Netzsteckdose.

Es wurde ein falsches Klangsystem eingestellt.

Stellen Sie ein richtiges Klangsystem aus dem Hauptmenü ein, das mit Ihrem TV-Gerät übereinstimmt.

Hinweis:

Es kann vorkommen, dass kleine helle und schwarze Punkte auf dem TV-Bildschirm erscheinen, dies ist aber ganz normal.

TECHNISCHE DATEN

TF-L16B ATV

Bildschirmmerkmale

Bildschirmtyp	LCD
Bildschirmgröße	15.6 Zoll
Anzeigeverhältnis	16:9
Aktiver Bereich	344.2 (H) X 193.5 (V)
Auflösung des Bildschirms	1366 (H) X 768 (V)
Helligkeit	250 cd/m ²
Kontrastverhältnis	500:1
Pixelpitch	0.252 (H) X 0.252 (V) mm
Maximale Farben	16.7 M
Reaktionszeit	8 ms

Merkmale

HD-kompatibel	480I, 480P, 576I, 576P, 720P, 1080I, 1080P
Wandmontage	VESA 100

TV-Empfang

TV-Farbsystem	PAL / SECAM
Klangsystem	B/G, I, D/K
Antennen-Eingangsimpedanz	75 Ohm

Senderempfangsreichweite:

ATV	49MHz – 863MHz
-----	----------------

Stromanforderungen

Leistungsanforderungen	100-240V ~ 50/60 Hz
Leistungsaufnahme	
Maximal	< 50W

Anschlüsse

Eingang:

TV Tuner (RF 75Ω)	1
AV-Eingang (AV)	1
S-Video-Eingang (S-VIDEO)	1
SCART	1
VGA-Eingang (VGA)	1
PC-Audio-Eingang (PC AUDIO)	1
HDMI-Eingang (HDMI)	1

Ausgang:

Kopfhörer (🔊)	1
---------------	---

Unterstützte VGA-Auflösungen

bis zu 1360 x 768

Maße (BxHxT)

Gerät mit Ständer/Lautsprecher	396 x 330 x 144 mm
Gerät ohne Ständer/Lautsprecher	396 x 303 x 70 mm

Gewicht (netto)

Gerät mit Ständer/Lautsprecher	2.7 Kg
--------------------------------	--------

Umgebung

Betriebstemperatur	5°C-35°C
Betriebsfeuchtigkeit	20%-80%

Hinweis:

Änderungen ohne vorherige Ankündigung vorbehalten.

TECHNOSTAR

TF-L16B ATV

**GEBRUIKERS-
HANDLEIDING**

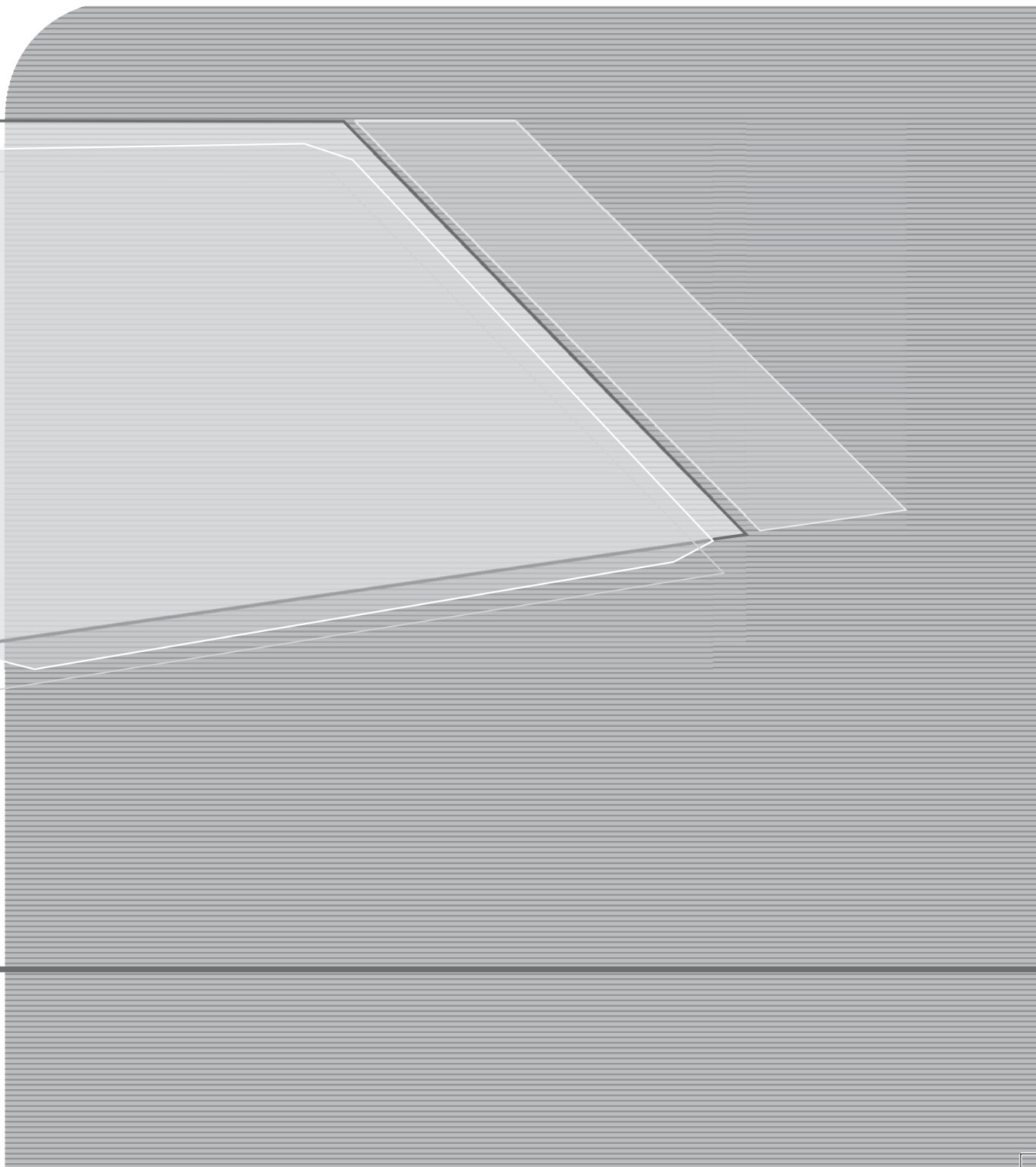

Inhoudstafel

VOORZORGEN.....	D3
BEDIENINGSTOETSEN.....	D4
EERSTE GEBRUIK VAN DE TV.....	D7
BASISFUNCTIES.....	D8
INSTELLING OSD-MENU.....	D9
ONDERHOUD.....	D12
VERHELPE VAN STORINGEN.....	D12
TECHNISCHE KENMERKEN.....	D13

Beste klant,

Bedankt voor het kopen van deze LCD-TV. Als u de doos voor het eerst opent, gelieve dan te controleren of alle accessoires aanwezig zijn. Gelieve de gebruikershandleiding aandachtig door te lezen voordat u delen aansluit en de stroom inschakelt en bewaar deze handleiding binnen handbereik van uw LCD-TV.

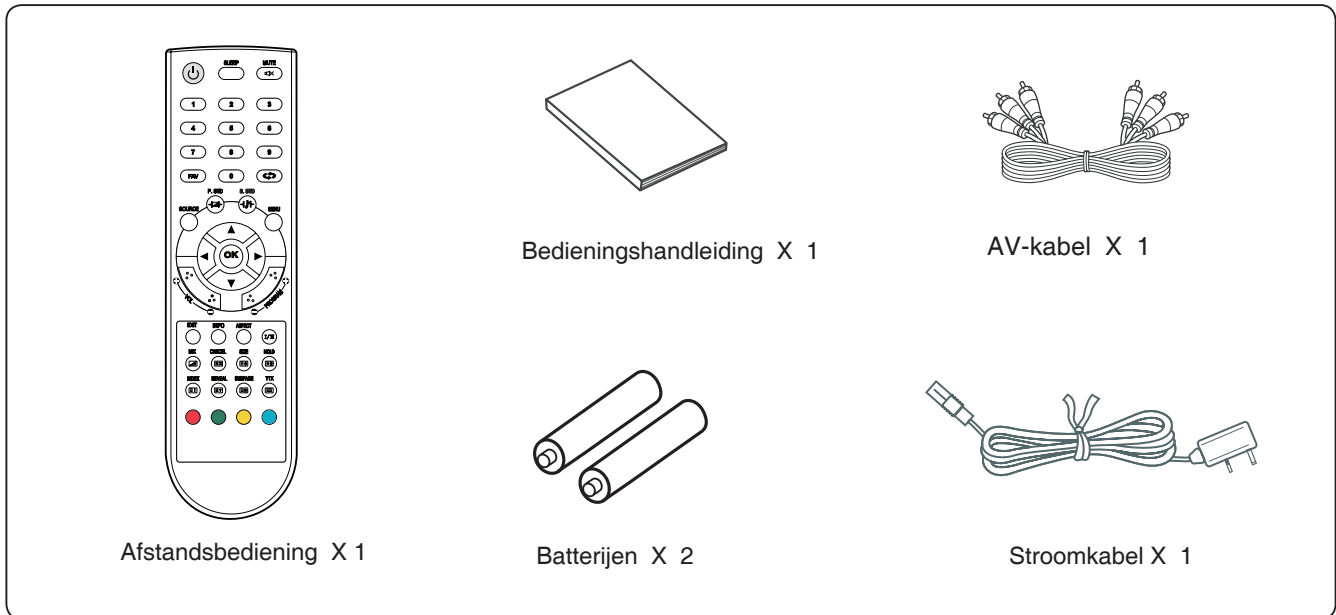

Gelieve de accessoires te controleren bij het openen van het pak. Als er iets beschadigd is of ontbreekt, neem dan contact op met uw plaatselijke verdeler:

Opmerking:

Deze handleiding werd gedrukt voor de productontwikkeling.

Als een deel van de productbeschrijving gewijzigd moet worden om de gebruiksvriendelijkheid of andere functies te verbeteren, wordt prioriteit gegeven aan de productspecificatie zelf. In dergelijke gevallen is het mogelijk dat de handleiding niet volledig overeenkomt met alle functies van het actuele product.

Daarom is het mogelijk dat het actuele product en de verpakking, alsook de naam en de illustratie, afwijken van de handleiding.

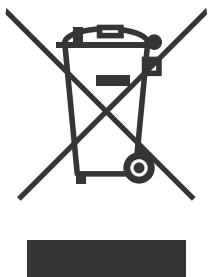

Het scherm dat als een voorbeeld in deze handleiding getoond wordt, kan verschillen van de actuele schermweergave.



Als u zich op een bepaald moment in de toekomst van dit product wilt ontdoen, gelieve er dan rekening mee te houden dat elektrische producten niet samen met huishoudelijk afval verwijderd mogen worden. Gelieve het naar een van de bestaande afvalverwerkende centra te brengen met het oog op de recycling. Vraag meer informatie over de recyclagemogelijkheden bij de plaatselijke instanties of handelaars (elektrisch en elektronisch afval)

VOORZORGSMAATREGELEN

	CAUTION RISK OF ELECTRIC SHOCK DO NOT OPEN	
CAUTION: TO PREVENT THE RISK OF ELECTRIC SHOCK, DO NOT REMOVE COVER (OR BACK). NO USER-SERVICEABLE PARTS INSIDE. REFER SERVICING TO QUALIFIED SERVICE PERSONNEL.		

	Dit symbool duidt aan dat binnenin deze eenheid een gevaarlijke spanning aanwezig is die tot een elektrische schok kan leiden.
	Dit symbool geeft aan dat er belangrijke instructies betreffende het gebruik en het onderhoud opgenomen zijn in de handleiding bij deze eenheid.

OPGELET

OM DE VEILIGHEID DOORLOPEND TE WAARBORGEN GEEN DEKSELS VERWIJDEREN, OF NIET PROBEREN OM HET PRODUCT TE OPENEN.
DOE VOOR ALLE SERVICEWERKZAAMHEDEN EEN BEROEP OP ERKENDE EN BEVOEGD PERSONEEL.

OM BRAND OF HET GEVAAR VAN EEN ELEKTRISCHE SCHOK TE VERMIJDEN, DEZE EENHEID NIET AAN REGEN OF VOCHT BLOOTSTELLEN

- De eenheid niet in een hellende positie installeren.
- De eenheid niet blootstellen aan extreme temperaturen (onder 5°C of boven 35°C) of aan vocht.
- Stel de eenheid niet bloot aan rechtstreeks zonlicht of aan bronnen in de buurt die hitte uitstralen.
- Plaats deze eenheid niet in gesloten ruimten zoals een boekenkast of een inbouwkast. Om een toereikende verluchting te waarborgen, moet er minstens een vrije ruimte van 20 cm zijn rond het apparaat.
- De ventilatie mag niet belemmerd worden door het afsluiten van de ventilatieopeningen met voorwerpen zoals kranten, tafelkleden, gordijnen enz.
- Deze eenheid niet in een vloeistof plaatsen.
- Steek geen dunne voorwerpen in de eenheid door de ventilatieopeningen.
- Het apparaat mag niet blootgesteld worden aan druip- of spatwater. Er mogen geen voorwerpen met vloeistoffen zoals vazen op het apparaat geplaatst worden.
- Plaats geen bronnen van naakte vlammen, zoals brandende kaarsen, op het apparaat.
- Raak het TV-scherm of de antenne/de stroomkabel nooit aan tijdens onweer. Schakel de TV tijdens onweer uit.
- Ga niet op de stroomkabel staan of wikkel de stroomkabel niet op.
- Dit product mag alleen of gerepareerd worden door behoorlijk gekwalificeerd personeel als zich een abnormale omstandigheid of een probleem voordoet. Gelieve hiervoor een gekwalificeerde monteur van de servicedienst te raadplegen.
- De batterijen van de afstandsbediening altijd verwijderen en op een droge plaats bewaren als de afstandsbediening voor langere tijd niet gebruikt zal worden.
- Vermijd om de afstandsbediening te laten vallen en te beschadigen.
- Sluit deze eenheid altijd aan op een stopcontact met dezelfde stroomwaarden (spanning en frequentie) als de waarden die op het kenplaatje aan de achterkant van de eenheid vermeld staan.
- Als het apparaat niet in gebruik is, trek de stekker dan uit het stopcontact. Trek altijd aan de stekker zelf en niet aan het stroomsnoer als u de stekker wilt uittrekken.
- Dit apparaat van KLASSE 1 moet altijd aangesloten worden op een geaard AC-stopcontact en het AC-stopcontact moet zich op een plaats bevinden waar de stekker gemakkelijk ingestoken en uitgetrokken kan worden.
- Als de stroomstekker, of een koppelstuk gebruikt wordt om het apparaat uit te schakelen, moet deze stekker of het koppelstuk steeds bedienbaar blijven.

BEDIENINGSTOETSEN

HOOFDEENHEID

Bedieningstoetsen

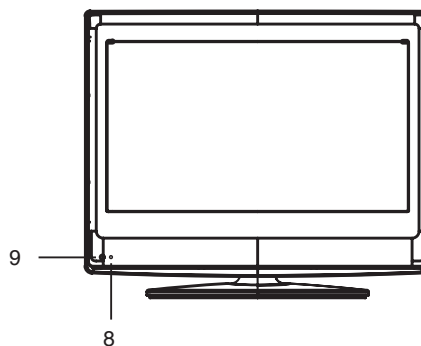
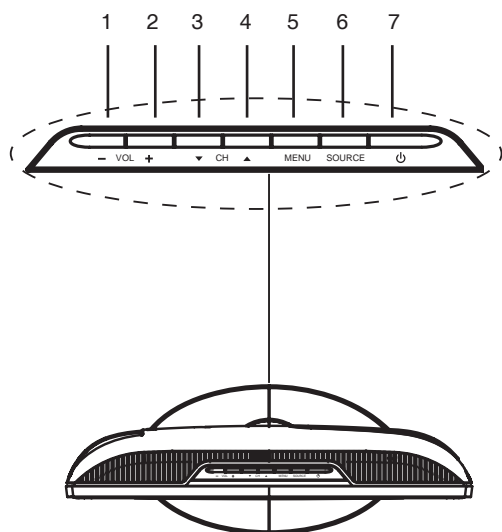

Algemene bedieningstoetsen

- | | | |
|----|------------------------------------|----------|
| 1. | Toets om het volume te verminderen | (- VOL) |
| 2. | Toets om het volume te verhogen | (VOL +) |
| 3. | Toets kanaal omlaag | (▼ CH) |
| 4. | Toets kanaal omhoog | (CH ▲) |
| 5. | Menutoets | (MENU) |
| 6. | Knop broningang | (SOURCE) |
| 7. | Stroom-/stand-bytoets | (⏻) |
| 8. | Stroomled | |
| 9. | Afstandssensor | |

Aansluitingen (Achterpaneel)

- | | |
|----|--|
| 1. | High-Definition Multimedia-interface ingang (HDMI) |
| 2. | VGA-interface ingang (VGA) |
| 3. | SCART-ingang (SCART) |
| 4. | S-video-ingang (S-VIDEO) |
| 5. | Samengestelde audio- & video-ingang (R/L-video) |
| 6. | PC audio-ingang (PC AUDIO) |
| 7. | Audio-uitgang (Ⓐ) |
| 8. | Ingang voor antenne/kabel-TV (RF 75 Ω) |

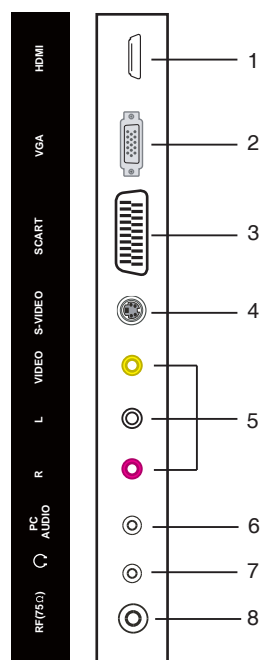

AFSTANDSBEDIENING

Controletoetsen

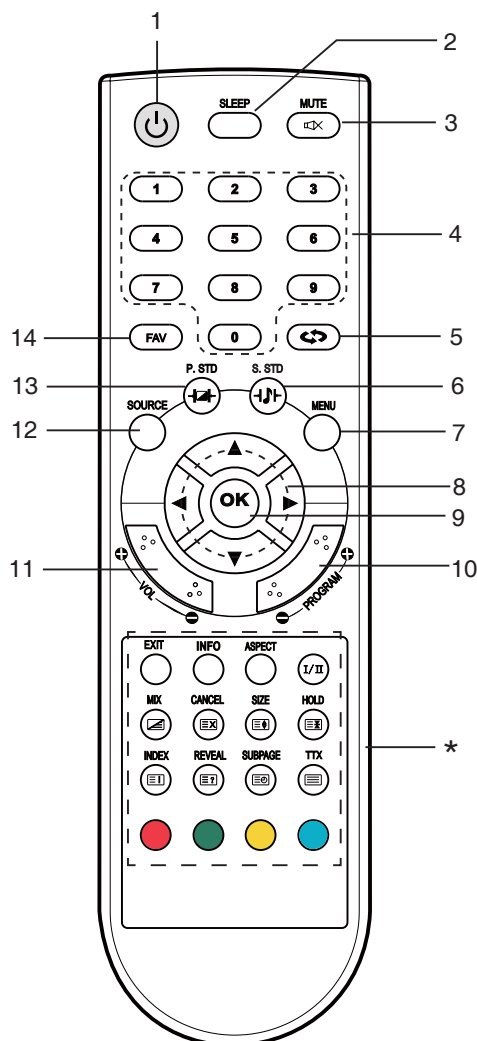

1. Stroom-/stand-bytoets (⏻)
2. Timer-toets (SLEEP)
3. Stilschakeltoets (MUTE)
4. Nummerttoetsen (0, 1~9)
5. Toets vorig kanaal (⏪)
6. Toets klankmodus (S.STD)
7. Menu-toets (MENU)
8. Navigatietoetsen (▲, ▶, ▼, ◀)
9. Bevestigingstoets (OK)
10. Toetsen voor kanaalselectie (- PROGRAM +)
11. Toetsen voor volumeregeling (- VOL +)
12. Toets voor bronselectie (SOURCE)
13. Toets voor beeldmodus (P.STD)
14. Toets favoriete programmalijst (FAV)

*. Speciale toetsen

- EXIT: Toets om menu te verlaten
- INFO: Toets informatieweergave
- ASPECT: Toets selectie weergavemodus
- I/II: Toets selectie NICAM-modus
- MIX: Toets Teletekst mix
- CANCEL: Toets voor annuleren teletekst
- SIZE: Teletekstformaat/zoomtoets
- HOLD: Toets in wacht plaatsen teletekst
- INDEX: Toets weergave teletekstindex
- REVEAL: Toets voor teletekstonthulling
- SUBPAGE: Toets teletekst-subpagina
- TTX: Aan/uit-toets teletekst

Aanbrengen van de batterijen

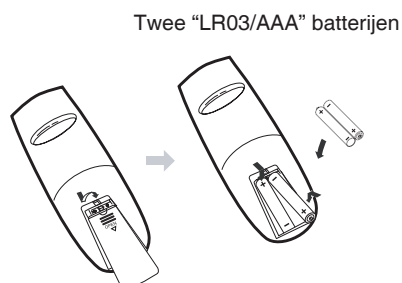

Bedieningsbereik

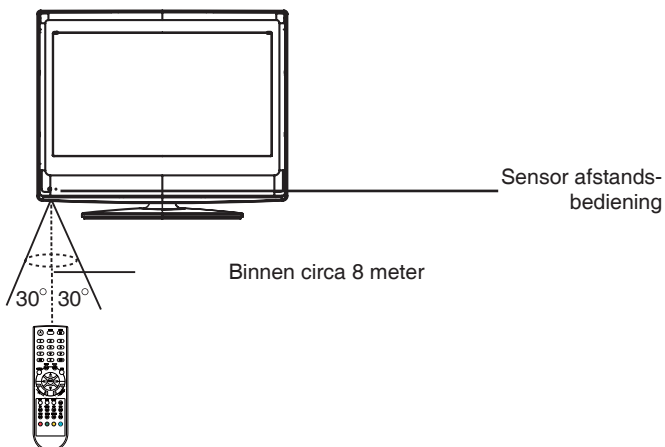

Opmerking:

- Fel zonlicht of licht kunnen een slechte werking van de afstandsbediening veroorzaken.
- Verwijder de batterijen steeds als de afstandsbediening gedurende een maand of langer niet gebruikt zal worden. Als de batterijen blijven steken, kan dit schade veroorzaken.
- De toetsen op de afstandsbediening hebben dezelfde functies als de toetsen op de hoofdeenheid.

Teletekstfunctie

: Druk op deze toets om naar de teletekstmodus te gaan en om de teletekstpagina weer te geven. Als u de teletekstmodus wilt verlaten, druk dan opnieuw op deze toets. Als de teletekstpagina op het scherm weergegeven wordt, kunt u de relevante functie met de afstandsbediening selecteren.

: Als u beeld en de teletekstpagina tegelijk wilt weergegeven, druk dan op deze toets. De toets nogmaals indrukken om deze functie terug op te heffen.

: Verwijst naar een subpagina van een teletekstpagina, d.w.z. subcode pagina. Bij het indrukken van de toets, vraagt de weergave op het scherm om de code van de subpagina in te voeren. Als er geen subpagina is, zal deze niet weergegeven worden. In de meeste gevallen is er geen subpagina.

: Druk op deze toets als u de pagina wilt blijven weergegeven en druk nogmaals op de toets om de holdmodus op te heffen.

:

Druk deze toets in als u de inhoud van de pagina niet wilt weergegeven, maar alleen het kanaalbeeld.

Nogmaals indrukken om de inhoud van de pagina terug weer te geven.

De nummertoeetsen 0-9 op de afstandsbediening kunnen gebruikt worden om naar een bepaalde pagina te gaan. "▲/▼" toets op de afstandsbediening kan gebruikt worden om de inhoud van de vorige of de volgende pagina weer te geven.

Druk op de toets RED/GREEN/YELLOW/CYAN van de afstandsbediening. De pagina van de relevante kleur zal op het onderste gedeelte van het scherm weergegeven worden.

: Druk deze toets in als u de inhoud van het bovenste gedeelte van de pagina wilt vergroten en druk de toets nog een tweede keer in om de inhoud van het onderste deel van de pagina te vergroten. Druk de toets nog een derde keer in om de normale weergave van de volledige inhoud van pagina te hervatten.

: Druk op deze knop als u de verborgen tekst wilt weergegeven. Nogmaals indrukken om de weergave van de verborgen tekst te sluiten.

: Deze toets indrukken als u de index voor alle teletekstpagina's wilt weergegeven.

FAST TEXT:

De RODE, GROENE, GELE EN BLAUWE toetsen worden gebruikt voor de snelle toegang tot de pagina's met een kleurcodering die door FAST TEXT uitgezonden worden.

Voorbeeld:

ROOD selecteert STADSINFORMATIE,

BLAUW selecteert REISINFORMATIE,

GROEN selecteert WEERSINFORMATIE,

GEEL selecteert TV-PROGRAMMERING.

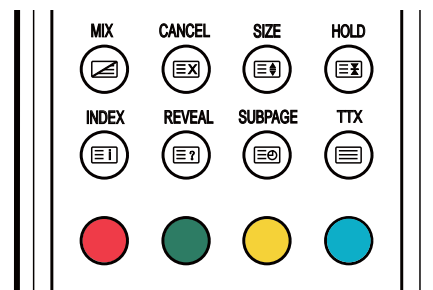

EERSTE GEBRUIK VAN DE TV

1. Sluit de antenne aan op de aansluiting RF 75Ω.
2. Zet de TV aan.
3. Het scherm van de installatiegids verschijnt als volgt:

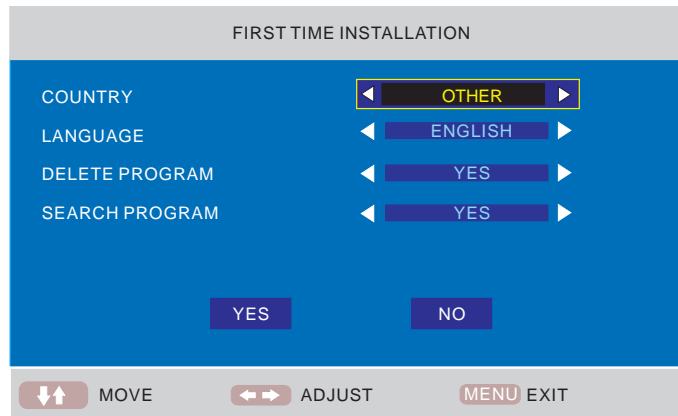

4. Druk op [▲] of [▼] om de gewenste instellingen te selecteren.
5. Druk op [◀] of [▶] om de gewenste instellingen te regelen.
6. Druk op [▼] om "YES" te selecteren en druk op [OK] om te bevestigen

Opmerking:

Om de eerste installatie tijdens het installatieproces te onderbreken, op [▼] drukken om "NO" te selecteren. Het onderstaande scherm verschijnt.

Om het zoeken van kanalen te annuleren, op [MENU] drukken.

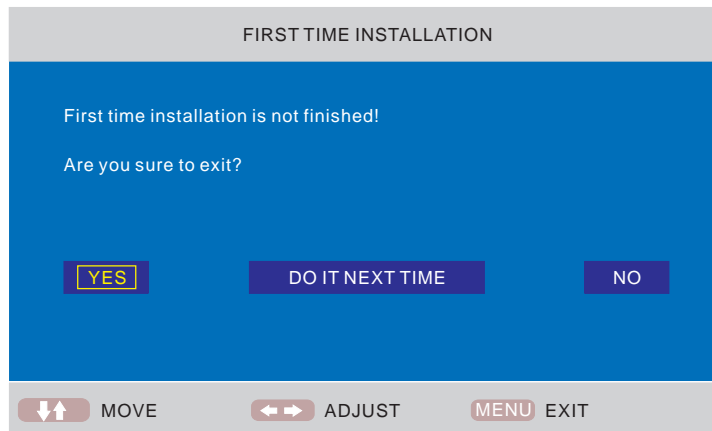

Opmerking:

Het eerste installatiescherm verschijnt opnieuw als de "reset" gedaan is. Schakel de hoofdeenheid dan uit en terug in.

TV-informatie

Druk op [INFO] om de programma-informatie weer te geven.

		TV
Programmanummer	—	001
Kleursysteem	—	PAL
Klanksysteem	—	BG

BASISBEWERKINGEN

Controleer of alle nodige aansluitingen correct gebeurd zijn alvorens de stroom in te schakelen.

De stroomled brandt rood en de eenheid staat in stand-bymodus.

Zet de stroom aan

Druk op [⏻] om de hoofdeenheid aan te zetten.
De stroomled wordt blauw.



De stroom uitschakelen

Druk nogmaals op [⏻] om de hoofdeenheid uit te schakelen.
De eenheid wordt automatisch in stand-bymodus geplaatst.
De stroomled wordt rood.

Het gebruik van de sleep-timer

De sleep-timer schakelt de stroom automatisch uit nadat een vooraf ingestelde tijd verstreken is. Er zijn 9 tijdperioden beschikbaar. Druk herhaaldelijk op [SLEEP] op de afstandsbediening om de gewenste slaaptijd te selecteren.



0 Min → 15 Min → 30 Min → 45 Min
→ 60 Min → 75 Min → 90 Min → 105 Min → 120 Min

(De sleep timer start als de instelling voltooid is.)

Om de resterende tijd voor de sleepfunctie te controleren

Druk op [SLEEP] op de afstandsbediening, de resterende sleep time verschijnt gedurende een paar seconden op het scherm.

Selecteer het TV-kanaal

Na selectie van "ATV" als ingangsbron, kunt u een van volgende dingen doen om uw kanaal te selecteren.

- Druk op [-PROGRAM] of [PROGRAM+] (of [▼ CH] of [CH ▲]) op de hoofdeenheid).

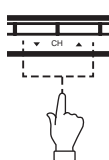

of

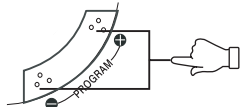

- Druk op [0, 1~9] om het kanaalnummer rechtstreeks in te geven.
- Druk op [↔] om terug te gaan naar het vorige kanaal dat u de vorige keer bekeken heeft.

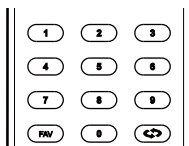

Selectie van de beeldmodus

Druk herhaaldelijk op [P.STD] op de afstandsbediening om de gewenste beeldmodus te selecteren.

P. STD



Selectie van de ingangsbron

Schakel het aangesloten externe apparaat in. Druk op [SOURCE] om de gepaste ingangsbron te selecteren. Het menu van de ingangsbron verschijnt.

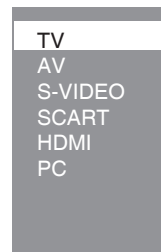

1. Druk op [▲/▼] om de gemarkeerde balk naar het gewenste bronelement te verplaatsen.



2. Druk op [OK] (of [▶]) om te bevestigen
De informatie van de geselecteerde bronnaam verschijnt gedurende enkele seconden op het TV-scherm.

Informatieweergave

Druk op [INFO] op de afstandsbediening. De betrokken informatie van de stroombron verschijnt automatisch op het scherm.



Regeling van het volume

Druk op [- VOL] om het volume te verminderen.
Druk op [VOL+] om het volume te verminderen.

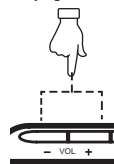

of

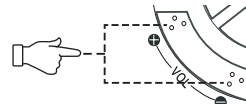

NICAM-functie

Druk op [I/II] op de afstandsbediening als de ingangsbron "TV" is.

Deze handeling heeft geen invloed op de kanalen zonder NICAM-sigitaal.

Zodra [I/II] ingedrukt wordt, alterneren de diverse klankopties zoals mono, stereo, dual I, dual II.

Selectie van de OSD-taal

De fabrieksinstelling voor de OSD-taal (On Screen Display) is "Engels". Om het OSD te bewerken.

- Druk op [MENU], het OSD-menu verschijnt.
- Druk op [▼] tot het menu "Function" (functie) verschijnt.
- Druk op [▶] om naar het instelmenu te gaan. "Language" (taal) is gemarkeerd.
- Druk op [◀] om de gewenste taal in te stellen.
- Druk op [MENU] om het submenu te verlaten.

Mute-functie

Druk op [MUTE] op de afstandsbediening om het geluid tijdelijk uit te schakelen.
Druk deze toets nogmaals in (of [VOL+]), het geluid wordt hersteld.



Selecteer de klankmodus

Druk herhaaldelijk op [S.STD] op de afstandsbediening om de gewenste klankmodus te selecteren.

S. STD



INSTELLING OSD-MENU

Door de menu's navigeren

Druk op [MENU], het OSD-hoofdmenu verschijnt.

Druk op [▼], het hoofdmenu wordt sequentieel weergegeven:

PICTURE (BILD) → SOUND (KLANK) → FUNCTION (FUNKTION) → TV → ...

Als een menuoptie grijs verduisterd weergegeven wordt, betekent dit dat de optie in de actuele instelmodus niet beschikbaar is.

Gewone procedure voor de bediening:

- Druk voor elk menu op [▲, ▼] op de afstandsbediening om de opties van het hoofdmenu te selecteren.
- Druk op [◀, ▶, ▲, ▼] op de afstandsbediening om uw instellingen te wijzigen of te bevestigen.
(Volg de tips aan de onderkant van de betrokken OSD-schermen.)
- Als de instelling van een optie voltooid is, op [MENU] drukken om stap per stap te eindigen. Druk op [EXIT] om het OSD-scherm direct uit te schakelen.

Structuur van het OSD-menu:

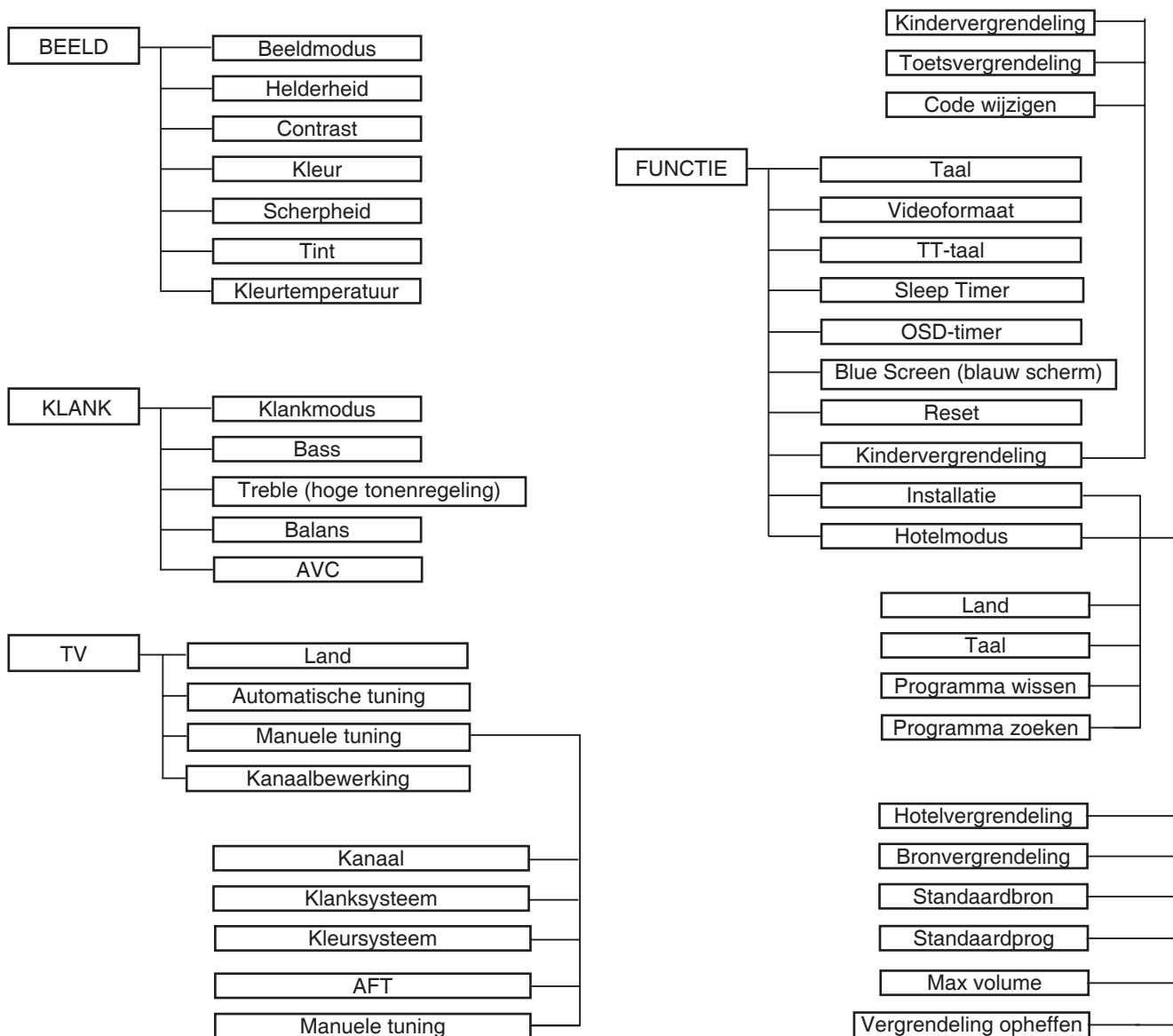

Hoofdmenu OSD:

BEELDMENU

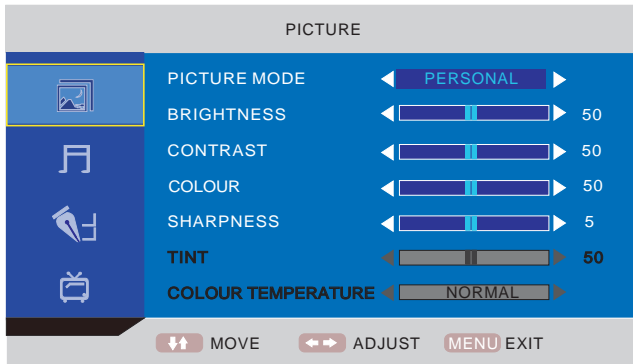

KLANKMENU

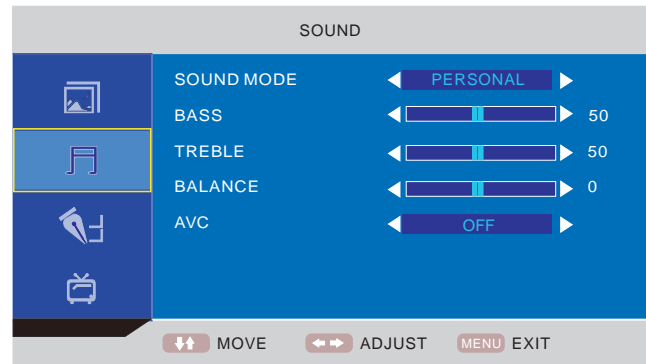

TV-MENU

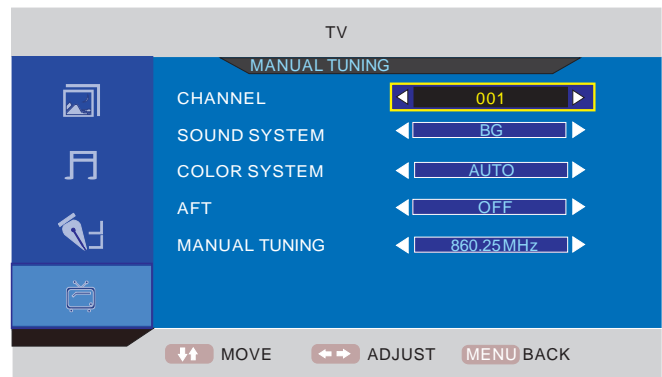
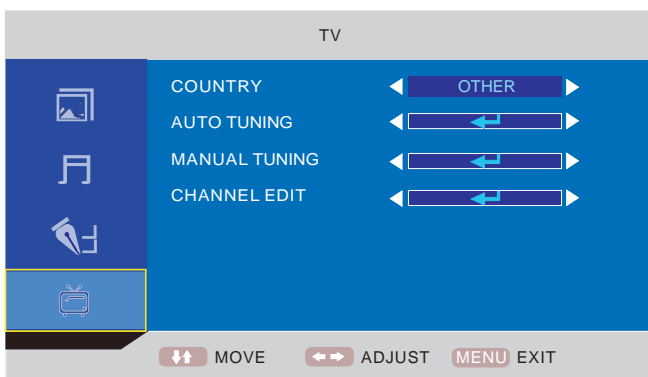

(Het TV-menu is niet beschikbaar als "AV/S-VIDEO" als ingangsbron geselecteerd is.)

FUNCTIEMENU

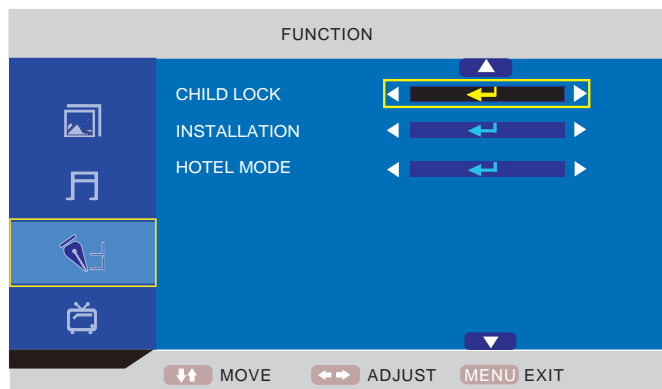
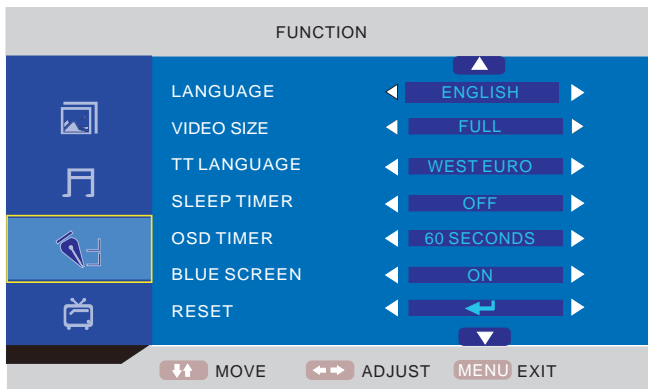

Over de hotelvergrendelingsfunctie

Blader stap per stap naar het submenu:

FUNCTION → Hotel Mode → Hotel Lock → ...

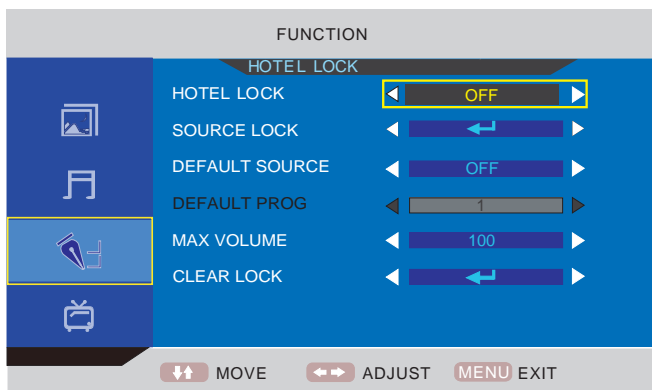
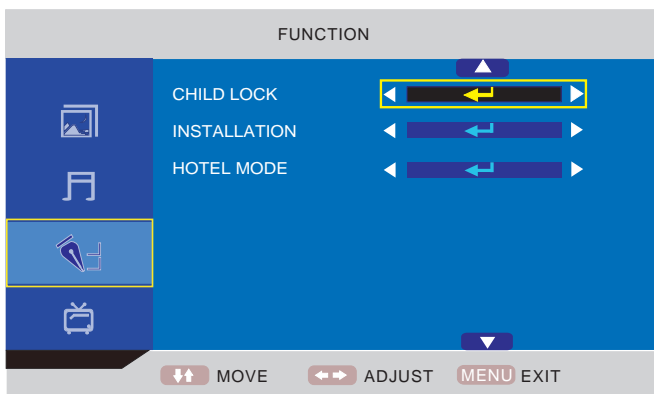
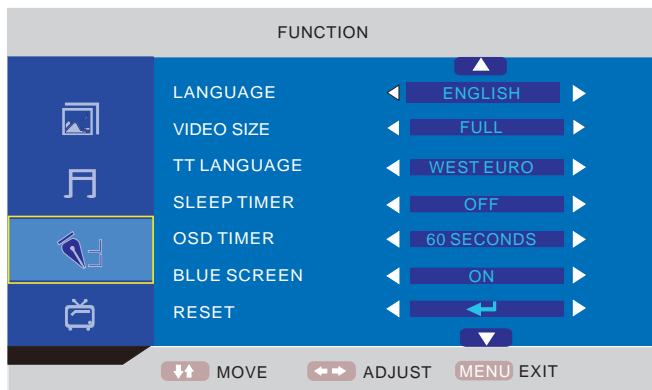

Hotelvergrendeling: Kies de prioriteit voor de onderstaande opties. Om de onderstaande opties in te stellen, moeten ze eerst op "ON" ingesteld worden. Als de optie op "On" ingesteld is, zijn alle onderstaande opties beschikbaar.

Source lock (Bronvergrendeling): Stel de vergrendeling in op de ingangsbron (bv.: TV, HDMI...) die u wilt instellen.

Standaardbron: Stel een ingangsbronkanaal als standaard in bij het inschakelen van de TV-eenheid.

Default Prog (Standaardprog): Stel een nummer van een TV-programma als standaard in bij overschakeling naar "ATV".

Max Volume: Om de waarde van het maximumvolume in te stellen.

Clear Lock (vergrendeling opheffen): De vergrendelingen opheffen.

Over de PIN-code:

(De standaardinstelling is "0000".)

Als u het wachtwoord vergeten bent...

Geef dan "2008" in om het in te voeren.

Vermijd dat jonge kinderen dit wachtwoord kennen.

ONDERHOUD

WAARSCHUWING:

VOOR UW EIGEN VEILIGHEID MOET U ERVOOR ZORGEN DAT U DE STROOMSTEKKER ALTIJD UITTREKT VOOR U MET ENIGE ONDERHOUDS- OF REINIGSWERKZAAMHEDEN BEGINT.

Reiniging van het LCD-scherm

Raak het LCD-scherm niet aan met scherpe voorwerpen. Als er zich stof en vingerafdrukken op het oppervlak van het LCD-scherm bevinden, veeg deze dan weg met een propere, zachte doek.

Wrijf in een rechte beweging van het midden van het LCD-scherm naar de buitenkant.

Gebruik nooit chemicaliën zoals reinigingssprays voor fonoplaten, antistatische sprays, benzeen of thinner om het LCD-scherm te reinigen.

Het reinigen van de hoofdeenheid

Reinig de buitenkant van de eenheid met een propere, zachte doek die lichtjes bevochtigd is met lauwwarm water. Gebruik geen benzeen, thinner of alcohol, want dit kan de finish van het oppervlak aantasten.

VERHELPEN VAN PROBLEMEN

Symptoom**Mogelijke oorzaak****Corrigerende acties**

Geen beeld en geen geluid.

De stroomkabel is niet goed op de hoofdeenheid aangesloten.

Sluit de stroomkabel op de hoofdeenheid aan.

De stroomstekker is niet aangesloten op een AC-stopcontact.

Steek de stroomstekker in een AC-stopcontact.

De verkeerde ingangsbron is geselecteerd.

Selecteer een correcte ingangsbron

De ingangsbron is niet goed op de TV aangesloten.

Zorg voor de nodige aansluitingen

Alleen geen geluid.

De volumeregeling is op het minimum ingesteld

Druk op VOL+ om het volume te verhogen.

De toets  op de afstandsbediening is ingedrukt

Druk op  of op [VOL+/-] m het volume vrij te geven.

Er is een verkeerde modus voor het klanksysteem ingesteld.

Stel een correct klanksysteem in vanuit het hoofdmenu dat geschikt is voor uw TV.

Symptoom**Mogelijke oorzaak****Corrigerende acties**

Alleen geen beeld, of monochroom beeld.

Het kleursysteem komt niet met het programma overeen.

Stel het juiste kleursysteem in.

De instelling voor het klanksysteem is niet in overeenstemming met het programma.

Stel het juiste klanksysteem in.

Interferentie klank of beeld.

Sommige apparaten veroorzaken interferentie als ze te dicht bij een TV staan.

Houd deze apparaten altijd uit de buurt van de TV.

Meerdere apparaten aangesloten op een AC-verzamelcontact.

Steek de stroomstekker in een ander AC-stopcontact.

Er is een verkeerde modus voor het klanksysteem ingesteld.

Stel een correct klanksysteem in vanuit het hoofdmenu dat geschikt is voor uw TV.

Opmerking:

Er kunnen op het TV-scherm enkele heldere punten en donkere punten voorkomen. Dit is een normaal verschijnsel.

TECHNISCHE KENMERKEN

TF-L16B ATV

Weergavekenmerken

LCD-schermtipe	LCD
Schermafmeting	15.6 duim
Beeldverhouding	16:9
Actief bereik	344.2 (H) X 193.5 (V)
Schermresolutie	1366 (H) X 768 (V)
Helderheid	250 cd/m ²
Contrastverhouding	500:1
Dot Pitch	0.252 (H) X 0.252 (V) mm
Maximumkleur	16.7 M
Reactietijd	8 ms

Kenmerken

HD compatibel	480I, 480P, 576I, 576P, 720P, 1080I, 1080P
Wandmontage	VESA 100

TV-ontvangst

TV-systeem	PAL / SECAM
Klanksysteem	B/G, I, D/K
Antenne-impedantie	75 Ohm

Ontvangstbereik tuner:

ATV	49MHz – 863MHz
-----	----------------

Stroomvereisten

Stroomingang	100-240V ~ 50/60 Hz
Stroomverbruik	
Maximum	< 50W

Aansluitingen

Ingang:

TV-tuner (RF 75Ω)	1
Video-ingang (AV)	1
S-video-ingang (S-VIDEO)	1
SCART	1
VGA-ingang (VGA)	1
PC audio-ingang (PC AUDIO)	1
HDMI-ingang (HDMI)	1

Uitgang:

Oortelefoon (☎)	1
-----------------	---

VGA-resoluties ondersteund

tot 1360 x 768

Afmetingen (BxHxD)

Eenheid met /staander/luidsprekers	396 x 330 x 144 mm
Eenheid zonder staander	396 x 303 x 70 mm

Gewicht (nettogewicht)

Eenheid met staander/luidsprekers 2.7 Kg

Milieu

Werktemperatuur	5°C-35°C
Werkvochtigheid	20%-80%

Opmerking:

De technische kenmerken kunnen zonder voorafgaand bericht gewijzigd worden.

TECHNOSTAR

TF-L16B ATV

USER MANUAL

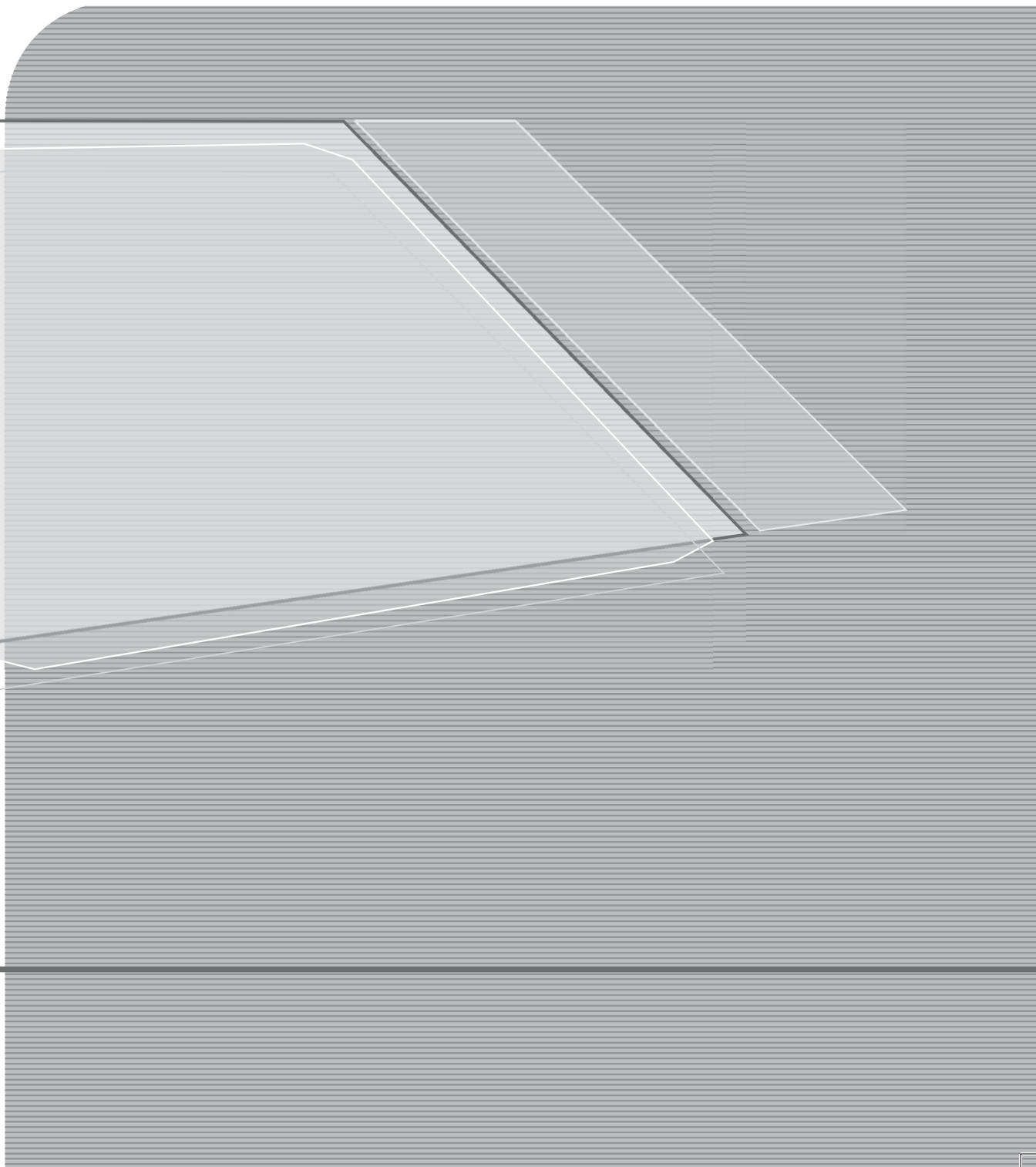
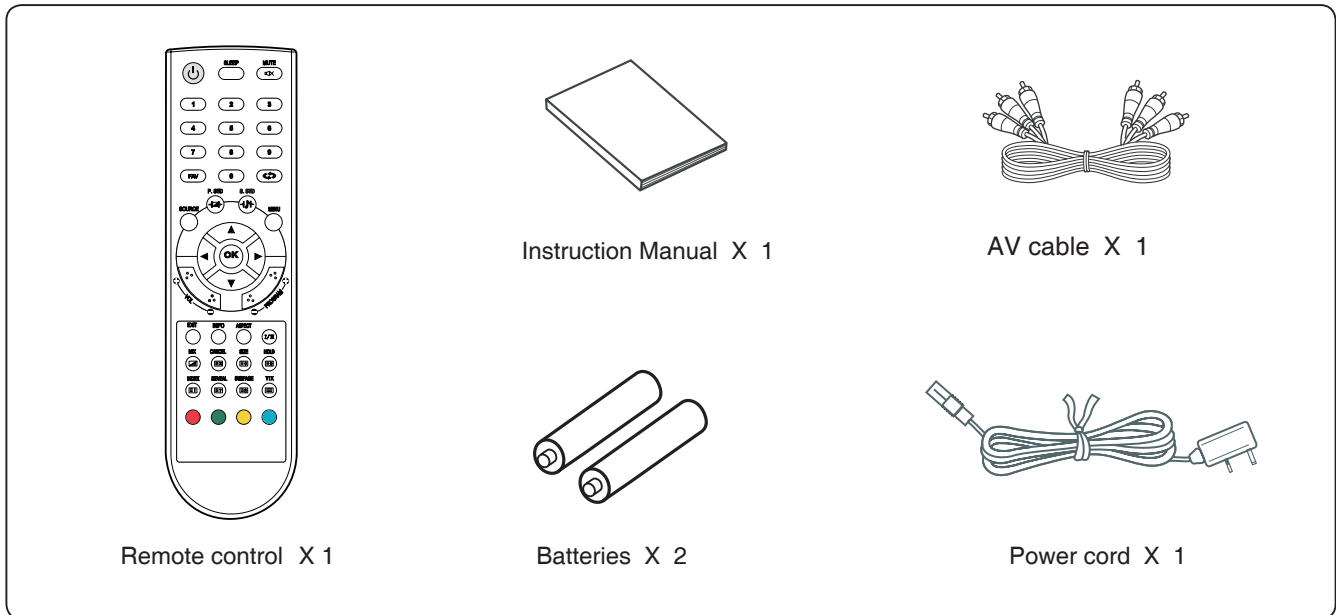

Table of contents

PRECAUTIONS.....	E3
CONTROLS	E4
USING THE TV FOR THE FIRST TIME	E7
BASIC OPERATIONS.....	E8
OSD MENU SETTING	E9
MAINTENANCE	E12
TROUBLE SHOOTING	E12
SPECIFICATIONS	E13

Dear Customer:

Thank you for purchasing this LCD TV. When opening the box for the first time, please check whether all the accessories are present. Before connecting parts and power, please carefully read the user manual and always keep these instructions handy and close by your LCD TV.



Please check the accessories when open the package. If anything damaged or lacked, consult with your local dealer .

Note:

This handling description is printed prior to product development.

When a part of the product specification must be changed to improve operability or other functions, priority is given to the product specification itself. In such instances, the instruction manual may not entirely match all the functions of the actual product.

Therefore, the actual product and packaging, as well as the name and illustration, may differ from the manual.

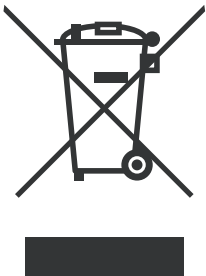

The screen shown as an example in this manual may be different from the actual screen display.



If at any time in the future you should need to dispose of this product, please note that: Waste electrical products should not be disposed of with household waste. Please recycle where facilities exist. Check with your Local Authority or retailer for recycling advice (Waste Electrical and Electronic Equipment).

PRECAUTIONS

	CAUTION RISK OF ELECTRIC SHOCK DO NOT OPEN	
CAUTION: TO PREVENT THE RISK OF ELECTRIC SHOCK, DO NOT REMOVE COVER (OR BACK). NO USER-SERVICEABLE PARTS INSIDE. REFER SERVICING TO QUALIFIED SERVICE PERSONNEL.		

	This symbol indicates that dangerous voltage constituting a risk of electric shock is present within this unit.
	This symbol indicates that there are important operating and maintenance instructions in the literature accompanying this unit.

CAUTION

TO ENSURE CONTINUED SAFETY DO NOT REMOVE ANY COVERS OR ATTEMPT TO GAIN ACCESS TO THE INSIDE OF THE PRODUCT.
REFER ALL SERVICING TO QUALIFIED PERSONNEL.

TO PREVENT FIRE OR SHOCK HAZARD, DO NOT EXPOSE THIS APPARATUS TO RAIN OR MOISTURE.

- Do not install the unit in an unstable space.
- Do not exposed the unit to where there are extremes of temperature (below 5°C or exceeding 35°C) or moisture.
- Do not expose the unit to directly sunlight or heat nearby.
- Do not install this unit in a confined space, such as a bookcase or built-in cabinet. For sufficient ventilation, there should be at least 20 cm distance around the apparatus.
- The ventilation should not be impeded by covering the ventilation openings with items, such as newspapers, table-cloths, curtains, etc..
- Do not place this unit in any liquid.
- Do not insert any tiny object into the unit through the ventilation.
- The apparatus shall not be exposed to dropping or splashing. No object filled with liquids, such as vases, shall be placed on the apparatus.
- No naked flame sources, such as lighted candles, should be placed on the apparatus.
- Never touch the TV screen or antenna / power cord during thunderstorms. Stop use it during thunderstorms.
- Do not step on the power cord, or twist the power cord wire.
- This product should not be adjusted or repaired by anyone except properly qualified personal when an abnormal condition or trouble happens. Please consult with the qualified service person.
- Always remove the batteries and store in a dry place if the remote control is not to be used for a long time.
- Avoid drop down the remote control and damage it.
- Always power this unit from an outlet with the same rating (voltage and frequency) as indicated on the rating label at the back of this unit.
- When not in use, disconnect the power cord from the outlet. Grasp the plug, not the cord, when disconnecting the unit.
- This CLASS 1 device should be connected to the AC power plug with earthed-protective, and place the AC power plug at the position easy to plug in and out.
- Where the MAINS plug or an appliance coupler is used as the disconnect device, the disconnect device shall remain readily operable.

CONTROLS

MAIN UNIT

Control buttons

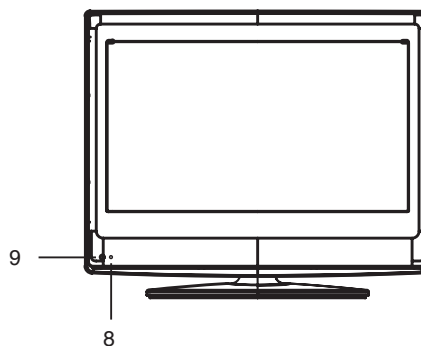
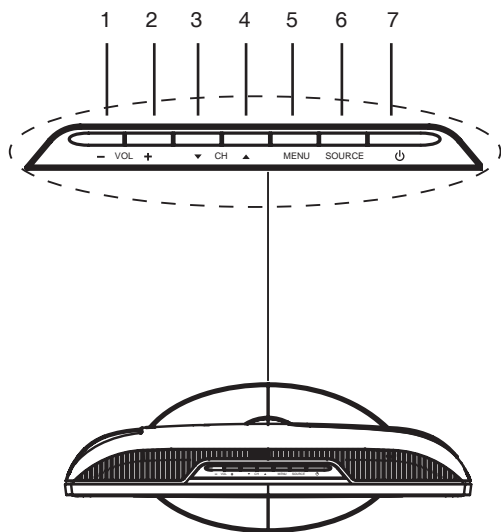

General control buttons

- | | | |
|----|----------------------------|----------|
| 1. | Volume decrease button | (- VOL) |
| 2. | Volume increase button | (VOL +) |
| 3. | Channel down button | (▼ CH) |
| 4. | Channel up button | (CH ▲) |
| 5. | Menu button | (MENU) |
| 6. | Input source select button | (SOURCE) |
| 7. | Power/Standby button | (⏻) |
| 8. | Power indicator | |
| 9. | Remote sensor | |

Jacks (Rear Panel)

- | | |
|----|--|
| 1. | High-Definition Multimedia interface input plug (HDMI) |
| 2. | VGA interface input plug (VGA) |
| 3. | SCART input plug (SCART) |
| 4. | S-video input plug (S-VIDEO) |
| 5. | Composite audio & video input plug (R/L/VIDEO) |
| 6. | PC audio input plug (PC AUDIO) |
| 7. | Audio output plug (⊕) |
| 8. | Antenna/Cable TV input plug (RF 75 Ω) |

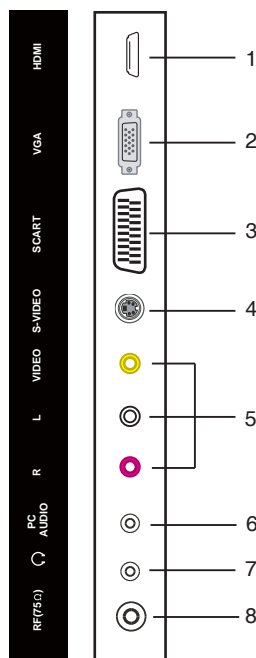

REMOTE CONTROL

Control buttons

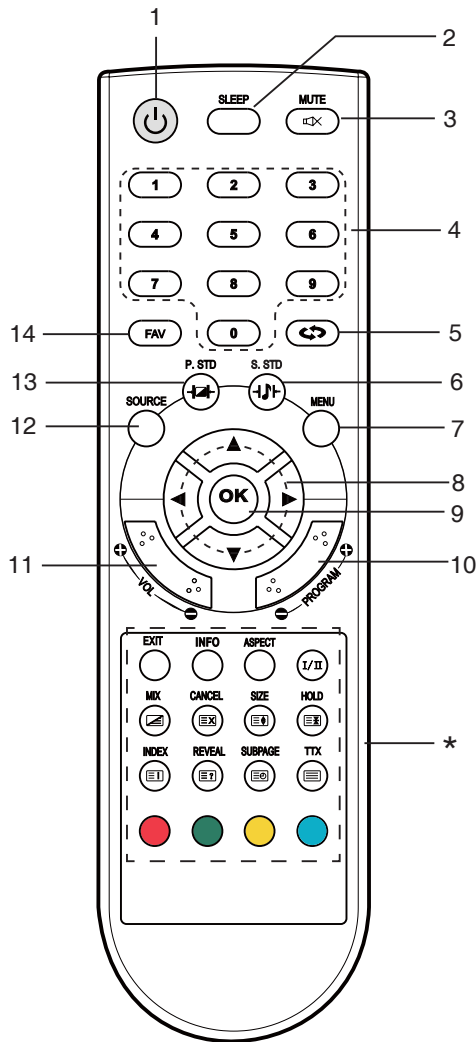

1. Power/Standby button (⏻)
2. Sleep timer button (SLEEP)
3. Mute button (MUTE)
4. Number buttons (0, 1~9)
5. Previous channel button (⏮)
6. Sound mode button (S.STD)
7. Menu button (MENU)
8. Navigation keys (▲, ▶, ▼, ◀)
9. Confirm button (OK)
10. Channel select buttons (- PROGRAM +)
11. Volume control buttons (- VOL +)
12. Source select button (SOURCE)
13. Picture mode button (P.STD)
14. Favorite program list button (FAV)

*. Special buttons:

- EXIT: Menu exit button
- INFO: Information display button
- ASPECT: Display mode select button
- I/II: NICAM mode select button
- MIX: Teletext mix button
- CANCEL: Teletext cancel button
- SIZE: Teletext size/zoom button
- HOLD: Teletext hold button
- INDEX: Teletext index display button
- REVEAL: Teletext reveal button
- SUBPAGE: Teletext subpage button
- TTX: Teletext on/off button

Inserting Batteries

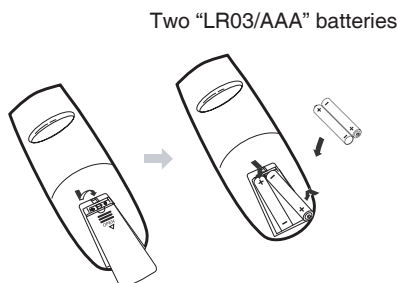

Control Range

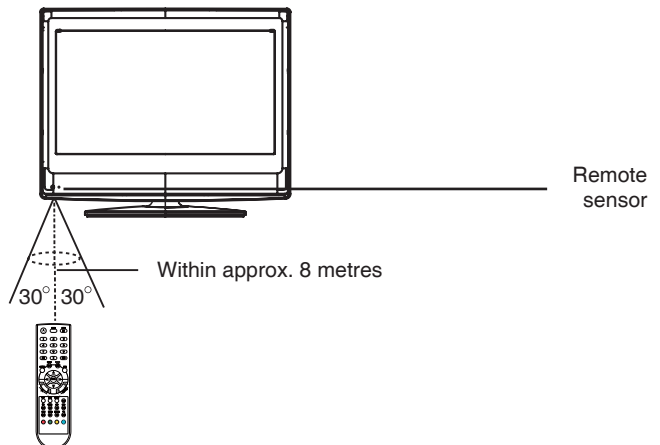

Note:

- Bright Sunlight or lighting may cause erratic remote operation.
- Always remove batteries if the remote control is not to be used for more than a month. Batteries left in it may cause damage.
- The buttons on the remote control perform similar function to similarly marked buttons on the main unit.

Teletext Function

: Press this button to enter teletext state and display teletext page. If you want to exit teletext state, press this button again. When teletext page is displayed on the screen, you can select relevant function by using the remote control.

: If you want to display image and teletext page at the same time, press this button. Press it again to release it.

: It refers to the subpage of teletext page, i.e. subcode page. When it is pressed, the screen displays the requirement of subpage code entry. If there is no subpage, it will not be displayed. In most cases, there is no subpage.

: Press this button if you want to keep the displaying of the page and press it again to exit hold state.

:

Press this button if you do not want to display the content of the page, but only the channel image.

Press it again to display the content of the page again.

Number buttons 0-9 on the remote control can be used to get to a certain page. "▲/▼" button on the remote control can be used to display the content of previous or next page.

Press the RED/GREEN/YELLOW/CYAN button on the remote control, the page of relevant color displayed on the lower part of the screen will be displayed.

: Press this button if you want to enlarge the content on the upper part of the page, and press the second time to enlarge the content on the lower part of the page, and the third time to resume normal display of all the contents on the page.

: Press this button if you want to display the concealed text. Press it again to close the display of concealed text.

: Press this button if you want to display the index for all the teletext page.

FAST TEXT:

The RED, GREEN, YELLOW & CYAN buttons are used for quick access to color coded pages transmitted by FAST TEXT broadcast.

Example:

RED selects CITY INFORMATION,

CYAN selects TRAVEL INFORMATION,

GREEN selects WEATHER INFORMATION,

YELLOW selects TV PROGRAMMING.

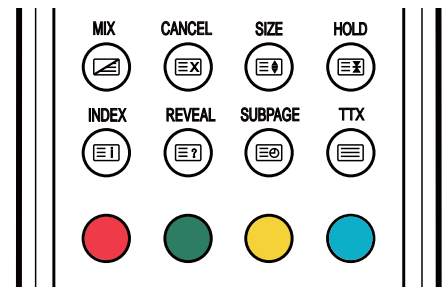

USING THE TV FOR THE FIRST TIME

1. Connect the antenna to the RF 75Ω socket .
2. Turn on the TV unit.
3. The Installing Guide screen appears as below:

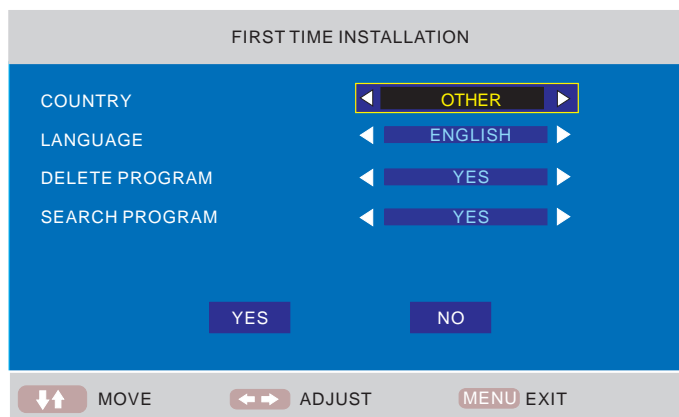

4. Press [▲] or [▼] to select the desired settings.
5. Press [◀] or [▶] to adjust the desired settings.
6. Press [▼] to select "YES", and press [OK] to confirm.

Note:

To cancel the first time installation during it's installation process, press [▼] to select "NO", below screen appears:

To cancel clearing channel search , press [MENU].



Note:

The first time installation screen appears again, when the "reset" operation has been done, and then turn off and turn on the main unit.

TV information

Press [INFO] to diaplay the program information.

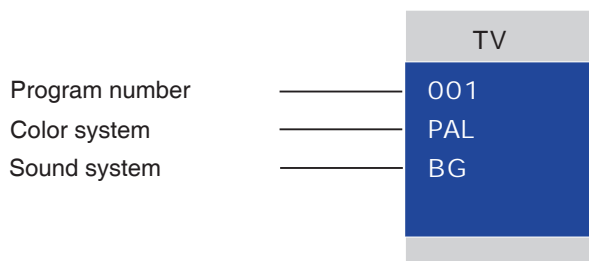

BASIC OPERATIONS

Make sure all necessary connections are correctly connected before turn on the power.

The power indicator turns red and the unit is in the standby mode.

Turn on the power

Press [⏻] to turn on the main unit.
The power indicator turns blue.



Turn off the power

Press [⏻] again can turn off the main unit.
The unit is automatically set standby mode.
The power indicator turns red.

Using the Sleep Timer

The sleep timer automatically switches off the power after a preset time has elapsed. There are 9 time periods available, press [SLEEP] on the remote control repeatedly to select the desired sleep time:

0 Min → 15 Min → 30 Min → 45 Min
→ 60 Min → 75 Min → 90 Min → 105 Min → 120 Min



(The sleep timer starts when the setting is finished.)

To check the remain sleep time

Press [SLEEP] on the remote control, the remain sleep time appears on the screen for a few seconds.

Select the TV channel

After selected "ATV" as input source, you can do either one of followings to select your channel.

- Press [-PROGRAM] or [PROGRAM+] (or [▼ CH] or [CH ▲] on the main unit).

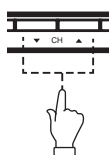

or

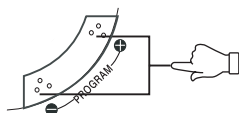

- Press [0, 1~9] to input the channel number directly.
- Press [↔] to go back the previous channel you've watched last time.

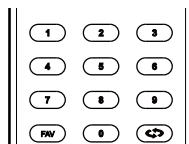

Selecting the picture mode

Press [P.STD] repeatedly on the remote control to select the desired picture mode.



Select the input source

Turn on the connected necessary external device. Press [SOURCE] to select the proper input source.

The input source menu appears.

- Press [▲/▼] to move the high-lighted bar to the desired source item.
- Press [OK] (or [▶]) to confirm.

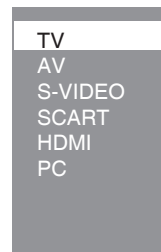

Information of the selected source name appears on the TV for a few seconds.

Information display

Press [INFO] on the remote control, the related information of current source appears on the screen automatically.



Adjusting the volume

Press [- VOL] to increase the volume.
Press [VOL+] to reduce the volume.

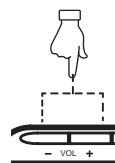

or

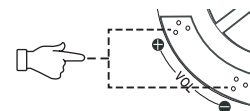

NICAM Function

Press [I/II] on the remote control when input source is "TV". This operation do no effect to the channels without NICAM signal.

Once [I/II] is pressed, it alternates in the different sound options such as mono, stereo, dual I, dual II.

Selecting the OSD language

The factory setting of OSD (On Screen Display) language is "English". To edit the OSD.

- Press [MENU], OSD menu appears.
- Press [▼] until "Function" menu appears.
- Press [▶] to enter the setting menu, and "Language" is high-lighted.
- Press [◀▶] to set the language to your desired language.
- Press [MENU] to exit the submenu.

Mute function

Press [MUTE] on the remote control to switch off the sound temporarily.

Press this button again (or [VOL+]), the sound comes back.

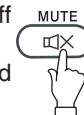

Selecting the sound mode

Press [S.STD] repeatedly on the remote control to select the desired sound mode.



OSD MENU SETTING

Navigating through menus

Press [MENU], OSD main menu appears.

Press [▼], the main menu displays sequentially:

PICTURE → SOUND → FUNCTION → TV → ...

When some menu option is gray displayed, that means the option is not available in current setting mode.

Common procedure of operation:

- For each menu, press [▲, ▼] on the remote control to select the options of the main menu.
- Press [◀, ▶, ▲, ▼] on the remote control to change or confirm your settings.
(Follow the tips at the bottom of the related OSD screens.)
- After setting of an option is finished, press [MENU] to exit stage by stage, while press [EXIT] to turn off OSD screen directly.

Structure of OSD menu:

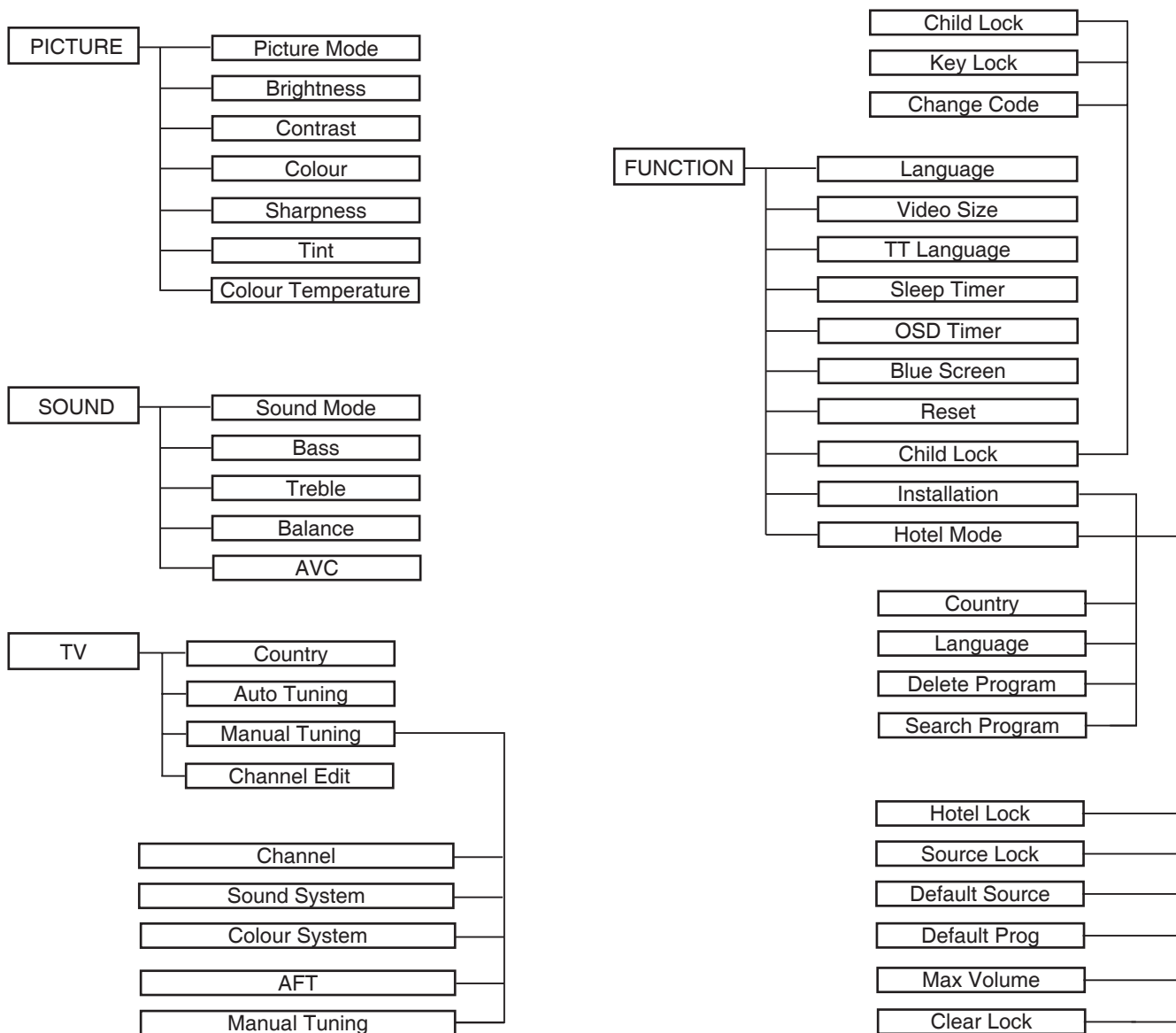

Main OSD :

PICTURE MENU

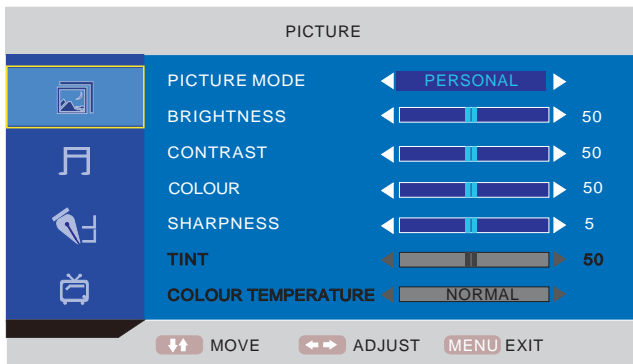

SOUND MENU

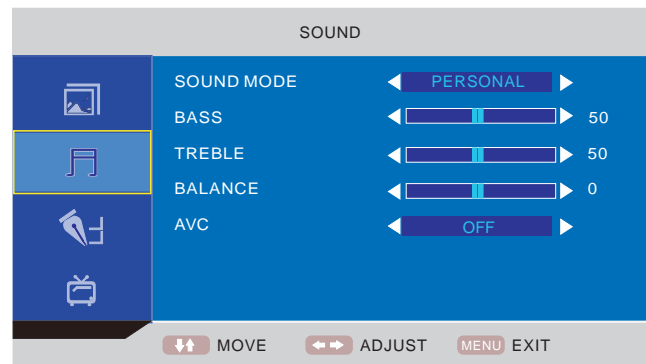

TV MENU

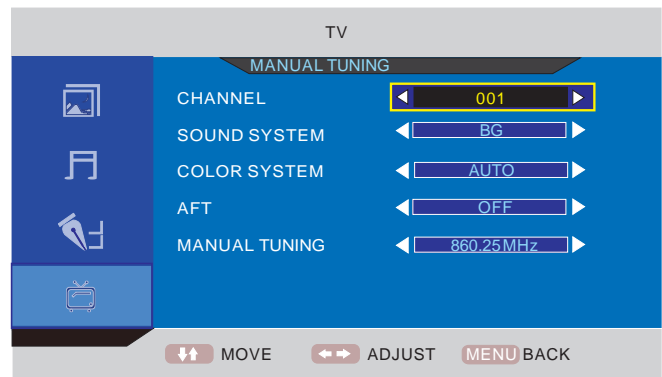
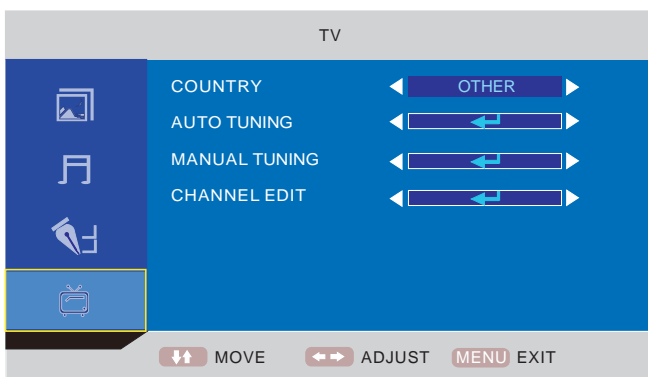

(TV Menu is not available when "AV/S-VIDEO" is selected as input source.)

FUNCTION MENU

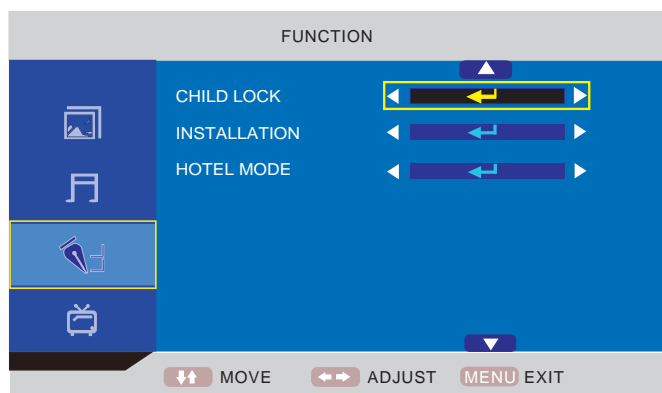
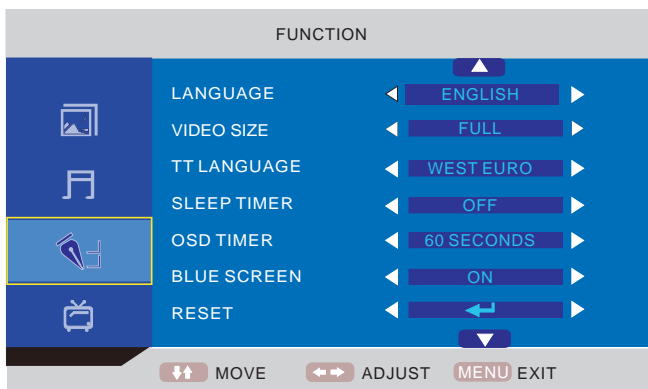

About the Hotel Lock function

Expand the sub-menu stage by stage in turn:

FUNCTION → Hotel Mode → Hotel Lock → ...

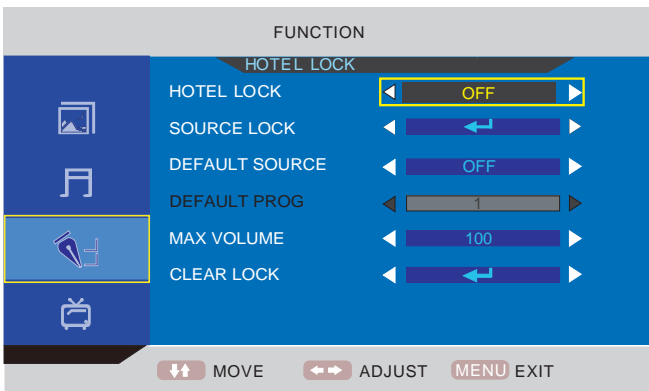
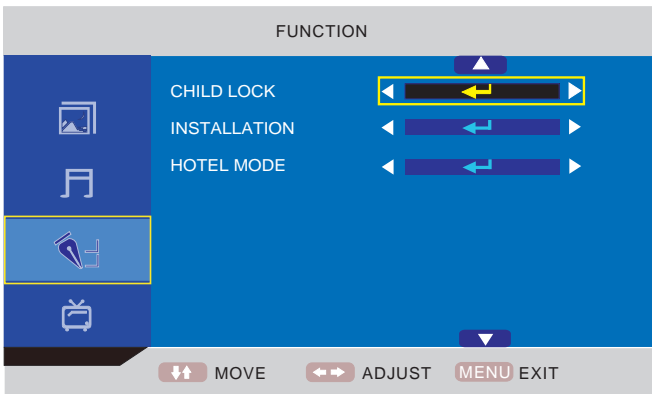
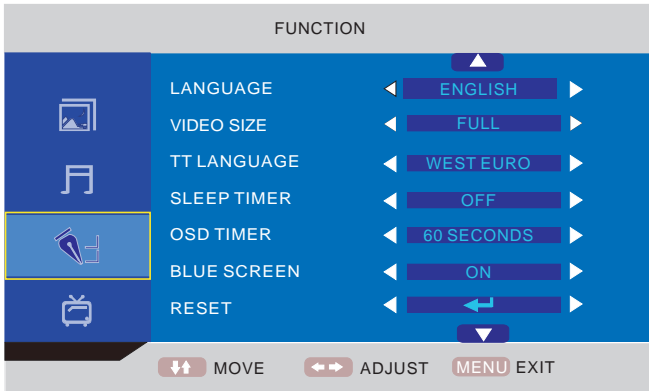

Hotel Lock: Have the priority than other options below. To set below options, this item must be set to "ON" firstly.

When it is set to "On", all options below it are available.

Source Lock: Set the lock to the input source (E.g.: TV, HDMI...) you want to set.

Default Source: Set an input source channel as default while turning on the TV unit.

Default Prog: Set a TV programme number as default while alternate into "ATV".

Max Volume: To set the maximum volume value.

Clear Lock: Clear the locks.

About the PIN Code:

(The default setting is "0000".)

If you forget the password...

Input "2008" to enter it.

Avoid young kids know this password.

MAINTENANCE

WARNING:

FOR YOUR PERSONAL SAFETY, BE SURE TO DISCONNECT THE AC POWER CORD BEFORE PROCEEDING WITH ANY MAINTENANCE OR CLEANING.

Cleaning the LCD Panel

The LCD panel should not be touched with sharp objects. If dust and fingerprints are on the LCD panel surface, wipe them off with a clean soft cloth.

Wipe in a straight motion from the center to the outside of the LCD panel.

Never use chemicals such as record cleaning sprays, antistatic sprays or fluids, benzene or thinner to clean the LCD panel.

Cleaning the Main Unit

Clean the outside of the unit with a clean soft cloth moistened with luke-warm water. Do not use benzene, thinner or alcohol since they will mar the finish of the surface.

TROUBLESHOOTING

Symptom**Possible cause****Corrective active**

No Picture and sound.

Power cord is not correctly connected with the main unit.

Connected the power cord with the main unit.

Power cord is not plugged into an AC outlet.

Plug the power cord into an AC outlet.

The wrong input source is selected.

Select a correct input source.

The input source is failed to connect with the TV.

Make correct connections.

No sound only.

Volume control is set to minimum.

Press the VOL+ button to increase the volume.

The  button on the remote control is pressed.

Press the  (or VOL+/-) button to release the volume.

An incorrect sound system mode is setted.

Set a correct sound system from the main menu to match your TV.

Symptom**Possible cause****Corrective active**

No picture only, or monochrome picture.

The color system setting doesn't match the program.

Set the proper color system setting.

The sound system setting doesn't match the program.

Set the proper sound system setting.

Interfered sound or picture.

Some equipment that brings interference is nearby the TV.

Keep these things away from the TV.

Multi devices plug into the same one AC outlet collections.

Plug the power cord into another AC outlet.

An incorrect sound system mode is setted.

Set a correct sound system from the main menu to match your TV.

Note:

A few bright dots and dark dots may appear on the TV screen, that is normal appearance.

SPECIFICATIONS

TF-L16B ATV

Display Features

Display Type	LCD
Screen Size	15.6 inch
Aspect ratio	16:9
Active Area	344.2 (H) X 193.5 (V)
Panel Resolution	1366 (H) X 768 (V)
Brightness	250 cd/m ²
Contrast Ratio	500:1
Dot Pitch	0.252 (H) X 0.252 (V) mm
Maximum Color	16.7 M
Response Time	8 ms

Features

HD compatible	480I, 480P, 576I, 576P, 720P, 1080I, 1080P
Wall mounting	VESA 100

TV Reception

TV System:	PAL / SECAM
Sound System	B/G , I, D/K
Antenna Impedance:	75 Ohm

Tuner receiving range:	
ATV	49MHz – 863MHz

Power Requirements

Power Input	100-240V ~ 50/60 Hz
Power Consumption	
Maximum	< 50W

Connections

Input:	
TV Tuner (RF 75Ω)	1
Video Input (AV)	1
S-Video Input (S-VIDEO)	1
SCART	1
VGA Input (VGA)	1
PC audio Input (PC AUDIO)	1
HDMI input (HDMI)	1
Output:	
Earphone (🔊)	1

VGA Resolutions Supported

up to 1360 x 768

Dimension(WxHxD)

Unit W/stand/speakers	396 x 330 x 144 mm
Unit W/O stand	396 x 303 x 70 mm

Weight(N.W.)

Unit W/stand/speakers	2.7 Kg
-----------------------	--------

Environment

Operating Temperature	5°C-35°C
Operating Humidity	20%-80%

Note:
Specifications subject to change without notice.



Wenn Sie das Gerät aus irgendwelchen Gründen entsorgen müssen, beachten Sie bitte Folgendes: Ausgediente Elektroartikel gehören nicht in den Hausmüll. Bitte entsorgen Sie diese an den vorgeschriebenen Orten. Adressen zum Recycling erhalten Sie bei der zuständigen Behörde an Ihrem Standort. (Richtlinie zur Entsorgung von elektrischen und elektronischen Altgeräten)

