

VD TECH

TQD2210VD.001

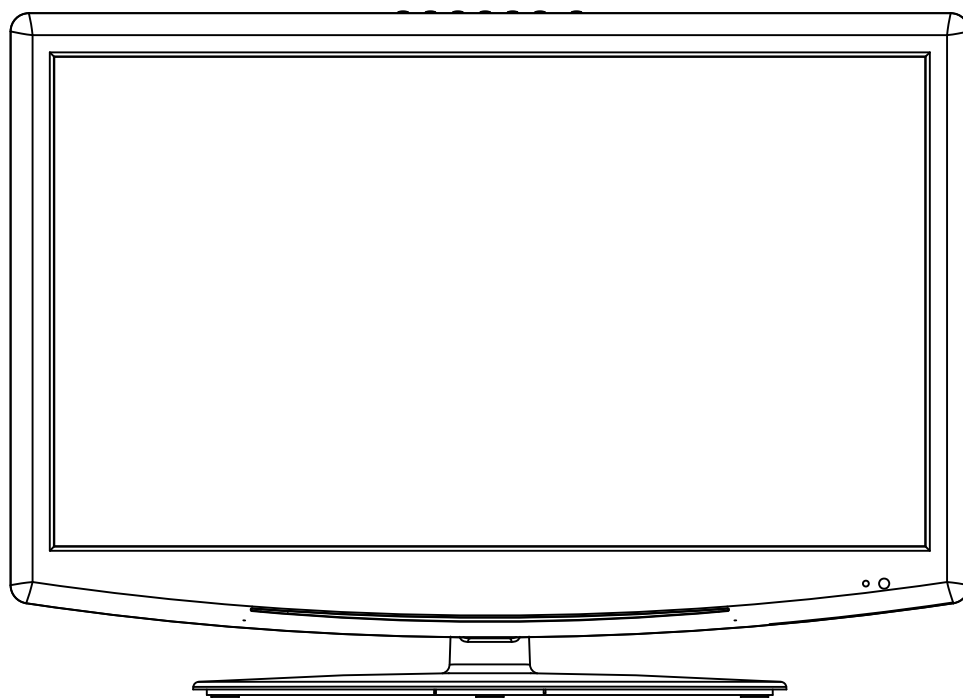

Manuel d'utilisation

Téléviseur LCD avec DVD



Tables des matières

Guide d'installation rapide.....	1
Précautions importantes de sécurité.....	2
Réglage et utilisation de votre TV.....	5
Contenu de l'emballage de votre TV.....	7
Prises à l'arrière de votre TV.....	8
Instruction de la télécommande.....	9
Selectionner source d'entree.....	13
Fonctionnement de base du menu.....	13
MENU ATV uniquement pour la Source ATV.....	17
MENU PC seulement pour la Source PC.....	19
MENU DTV.....	20
Touche de Raccourci dans la SOURCE DTV.....	27
Mode USB.....	29
Fonctionnement du DVD.....	31
En cas de problèmes.....	37
Spécification de votre TV.....	39
Instructions de montage mural.....	40

TQD2210VD.001

Guide d'installation rapide

Configuration de chaîne TV

Lorsque vous allumez votre appareil pour la première fois. Le PREMIER GUIDE D'INSTALLATION s'affichera à l'écran.

Appuyer la touche ▲/▼ pour sélectionner la ZONE, puis appuyer la touche ◀/▶ pour ajuster la zone

Appuyer la touche ▲/▼ pour sélectionner la LANGUE, puis appuyer la touche ◀/▶ pour ajuster la langue

Appuyer la touche ◀/▶ pour sélectionner RECHERCHE AUTOMATIQUE et puis, appuyer ENTRÉE.

L'écran s'affichera comme le présente la Image 2.

Appuyer la touche ◀/▶ pour sélectionner OUI et appuyer ENTRÉE. La TV recherchera automatiquement tous les programmes ATV de votre zone.

Ceci prendra quelques minutes.

Lorsque la recherche ATV est terminée, votre TV affichera le menu recherche automatique du DTV à l'écran et recherche automatique pour tous les programmes DTV de votre zone. Ceci prendra quelques minutes. Dit zal enkele minuten in beslag nemen.

Lorsque la recherche automatique est terminée, votre TV retransmettra la première chaîne trouvée.

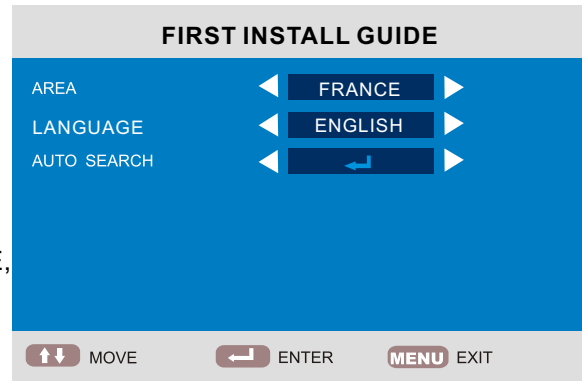

Picture 1

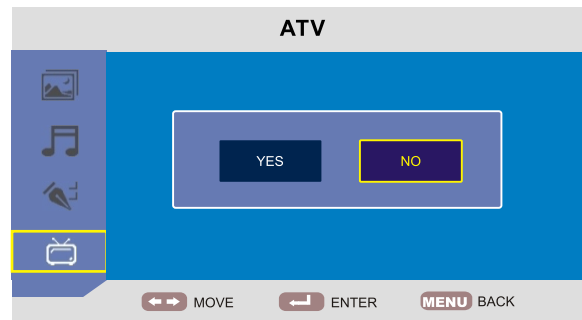

Picture 2

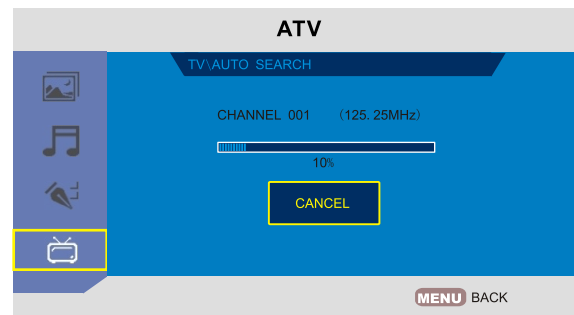

Picture 3

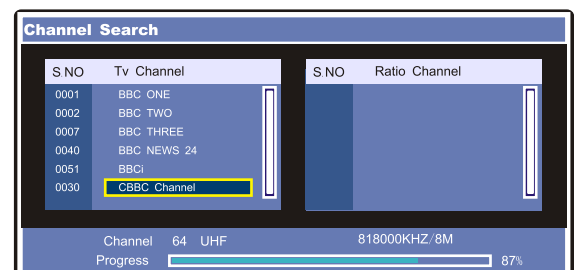

Picture 4

Précautions importantes de sécurité

Avertissement

- Ne pas laisser mouiller votre TV (par exemple, en la conservant dans une chambre humide, en la laissant dehors ou en y aspergeant de l'eau).
- Ne surtout pas poser des objets pleins d'eau sur votre TV (y compris des vases d'eau).

1. Veuillez lire attentivement ce manuel.

2. Conserver ce manuel dans un endroit sécurisé.



3. Veuillez respecter toutes les instructions

4. Ne pas placer votre TV près de l'eau



5. Nettoyer votre linge uniquement à l'aide d'un linge sec.

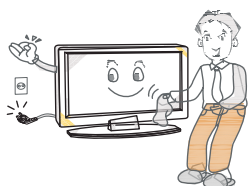

6. Ne pas boucher les orifices de ventilation.

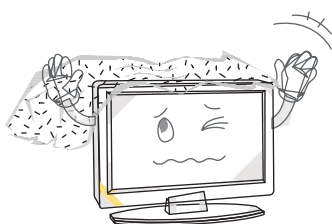

7. Ne pas placer votre TV près d'une source de chaleur (notamment les radiateurs ou les réchauds) ou près des équipements (y compris les amplificateurs) qui produisent de la chaleur.

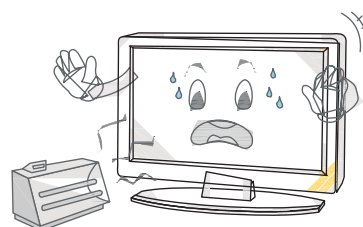

8. Votre TV est munie d'une fiche polarisée à organisation arrondie type de fiche. Une fiche polarisée dispose de deux lames dont l'une est plus large que l'autre. Un type de fiche de mise à la terre dispose de deux lames et une troisième broche de mise à la terre. La troisième lame ou la troisième broche est prévue pour votre sécurité. Si la fiche fournie n'est pas adaptée à votre prise, veuillez demander à un électricien de remplacer le socle de fiche afin de l'adapter à la fiche de votre TV.

9. Ne pas marcher sur, coincer, pincer ou endommager le cordon d'alimentation. Assurez-vous que le cordon n'est pas tiré, particulièrement au niveau des socles de fiche et où il sort de la TV.



10. N'utiliser que les équipements et accessoires (livrés avec votre TV) approuvés par la société.

Précautions importantes de sécurité

11. N'utiliser que les chariots, supports, trépieds ou tables approuvés par la société. Si vous utilisez un chariot/une table pour votre TV, veuillez faire attention lorsque vous la déplacez. Afin qu'elle ne tombe pas.



12. Débrancher votre TV, à la fois le cordon d'alimentation et l'antenne pendant les orages électriques ou lorsque vous ne devrez pas l'utiliser pendant plus d'une semaine.



13. Si votre TV nécessite des réparations, faites appel à un technicien de service compétent. Si vous endommagez votre TV, elle aura besoin d'être réparée.

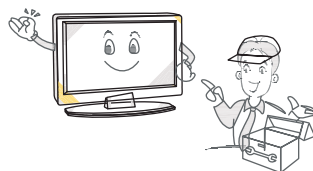

14. Veuillez faire attention lorsque vous branchez le cordon d'alimentation dans la prise. Ne pas surcharger les prises murales. Elles peuvent endommager votre TV et vous électrocuter ou provoquer un incendie. Veuillez de temps en temps à vérifier le cordon d'alimentation de votre TV et débrancher votre TV si le cordon d'alimentation vous semble usé. Arrêter de l'utiliser jusqu'à ce que vous l'ayez fait remplacer par un technicien compétent. Ne pas tordre, plier ou pincer le cordon d'alimentation.
15. Vous débarrasser de votre TV. La lampe fluorescente située à l'intérieur de votre TV dispose en son sein d'une petite quantité de mercure. Veuillez appeler votre municipalité pour vous renseigner sur l'emplacement de votre centre de recyclage le plus proche afin de vous assurer que la TV est mise au rebut en conformité avec les règlements du RU & de l'UE.

Remarque

- Si votre TV est humide, il pourrait y avoir des petits « papillotements » lorsque vous l'allumez. Ce phénomène est normal et il n'y a rien d'anormal avec votre TV.
- Eviter de toucher l'écran LCD avec tout objet ou poser vos doigts sur celui-ci puisque ceci peut causer des dommages.

Précautions importantes de sécurité

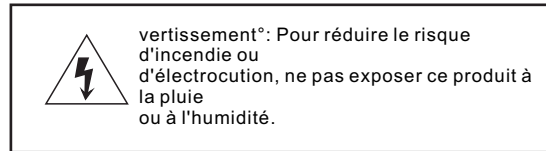

Vous verrez ces adhésifs sur votre TV.



Ce symbole signifie qu'il y a des fils électriques dans votre TV qui ne sont pas isolés. Si vous touchez ces fils, vous pourrez être électrocuté.



Ce symbole signifie que vous devez lire le manuel d'entretien avant de prendre une quelconque action.

[Attention]

- Vous ne devez pas effectuer des réparations sur votre TV à moins que vous soyez qualifié à la faire. Si votre TV est en panne, veuillez contacter un ingénieur TV compétent.



-Assurez-vous que vous branchez votre TV solidement.



- Si vous utilisez votre TV pour jouer aux jeux vidéo ou la connecter à votre ordinateur pour l'utiliser comme un écran, régler la luminosité et le contraste à un niveau moins élevé. Les images au niveau de luminosité et de contraste élevé peuvent détruire l'écran de manière permanente.

Comment nettoyer votre TV

1. Nettoyer l'écran TV à l'aide d'un linge doux et sec
2. Ne pas utiliser un solvant en benzène de méthyle. Des produits chimiques forts pourraient Endommager votre écran TV.
3. Assurez-vous que vous avez éteint votre TV avant de le nettoyer

Réglage et utilisation de votre TV

1. Vérifier la tension indiquée sur le numéro de série ou le label de cotation sur votre TV et assurez-vous que votre TV est compatible à la tension de chez vous. Si vous n'êtes pas sûr de la tension que vous avez à la maison, veuillez contacter votre distributeur ou un électricien
2. Assurez-vous que vous avez branché le câble d'alimentation dans la prise solidement. Si vous avez des problèmes de branchement de votre TV, veuillez contacter le magasin dans lequel vous avez l'achetée afin de remplacer le câble d'alimentation.



La fiche est conçue pour être branchée de manière unidirectionnelle. Si avez des problèmes pour la brancher convenablement à la prise, veuillez contacter le magasin dans lequel vous avez acheté votre TV.

1. Ne pas surcharger les prises d'alimentation ou les rallonges électriques lorsque vous réglez votre TV. Si vous surchargez les prises d'alimentation ou les rallonges électriques, vous pouvez être électrocuté ou provoquer un incendie.
2. Ne pas placer des objets sur le cordon d'alimentation lorsque vous réglez votre TV. Garder votre TV hors de portée de tout objet tranchant notamment les tournevis ou les couteaux afin de ne pas érafler ou endommager l'écran de la TV. Utiliser uniquement le cordon d'alimentation approprié lorsque vous réglez votre TV.
3. Assurez-vous que vous avez éteint votre TV lorsque vous ne l'utilisez pas. Si vous n'allez pas utiliser votre TV pendant plus d'une semaine, débrancher les cordons d'alimentation et d'antenne.
4. Les événements de l'arrière de votre TV sont conçus pour permettre à l'air de refroidir l'intérieur de votre TV afin qu'elle ne surchauffe pas. Veuillez vous assurer que ces événements ne sont pas bouchés.
5. Ne pas placer votre TV sur un lit, un canapé ou un tapis. Ceci pourra boucher les événements.
6. Ne pas placer votre TV dans un endroit clos, notamment une bibliothèque ou dans un coffret de TV. Ceci pourra boucher les événements.
7. Préserver votre TV des rayons directs du soleil.
8. Ne pas placer votre TV sur une étagère ou un bureau instable. La TV pourrait tomber et vous Blesser.
9. Ne pas placer des objets à l'intérieur de la TV (à l'instar des jouets d'enfant). Ceci peut provoquer une électrocution ou endommager les pièces de l'intérieur de votre TV.

Quand faut-il faire appel à un technicien ?

Si l'un des dommages suivants survient, débrancher votre TV et contacter le magasin dans lequel vous avez acheté votre TV ou un technicien compétent pour la réparer.

1. Si le cordon d'alimentation ou la fiche est endommagé
2. Si un liquide entre dans l'écran
3. Si votre TV est humide ou mouillée
4. Si votre TV est endommagée
5. Si la TV ne fonctionne pas correctement.

Les températures dans lesquelles vous fonctionnerez

Votre TV ne fonctionnera que lorsque la température se trouve dans la fourchette de 0°C-40°C.

Réglage et utilisation de votre TV



N'essayez pas de réparer votre TV vous-même. Il y a une tension très élevée à l'intérieur et vous pouvez être électrocuté.

Avis de sécurité

Votre TV dispose d'un marquage CE. Ceci veut dire que votre TV répond à la fois aux directives EMC (89/336/CEE), (93/68/CEE) et aux Directives de Basse Tension (73/23/CEE) que la Communauté européenne a délivré.

Quand vous voulez vous débarrasser de votre TV

Veillez contacter le magasin qui vous a vendu la TV lorsque vous voulez vous en débarrasser.

1. Ne pas jeter votre vieille TV ensemble avec vos ordures ménagères.
2. Vous pouvez aussi contacter votre municipalité pour savoir si elle peut récupérer votre vieille TV. Si vous vous débarrassez de votre TV dans une décharge, les produits chimiques dangereux provenant de votre TV peuvent s'infiltrer dans la terre et contaminer la chaîne alimentaire.
3. Lorsque vous remplacez votre TV par une nouvelle, le magasin qui vous a vendu la TV est légalement responsable de récupérer votre vieille TV et de s'en débarrasser.

Ce qui est inclus avec votre téléviseur

Descriptif de votre téléviseur

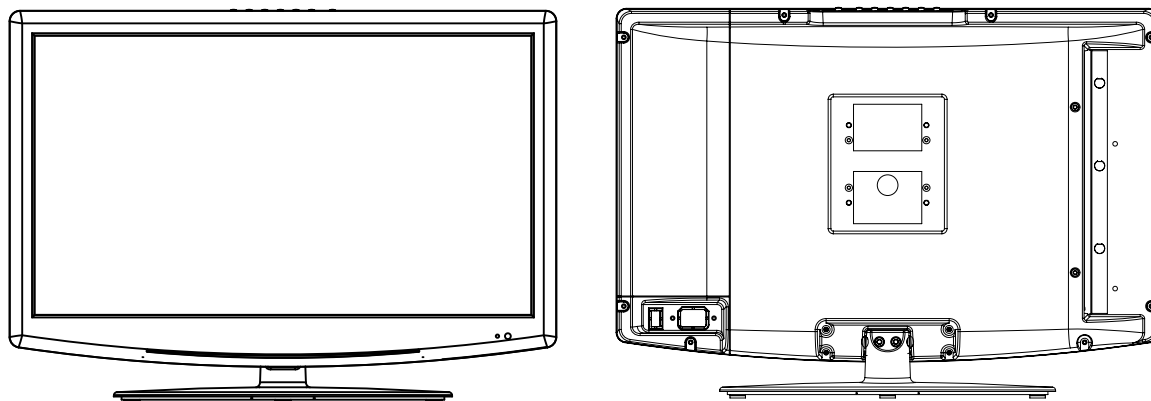

Ce qui est inclus avec votre téléviseur

Manuel de l'utilisateur	Télécommande	Cordon d'alimentation	Tournevis en forme de L et vis

Utilisation de la télécommande

1. Retirez le couvercle arrière de la télécommande de votre téléviseur et insérez deux piles AAA dans la télécommande. Assurez-vous que les symboles + et - inscrits sur les piles correspondent au schéma.
2. Remettez les piles en place afin qu'elles soient orientées dans le bon sens. En cas d'inutilisation prolongée de la télécommande, retirez les batteries. Manipulez votre télécommande avec précaution. Ne la faites pas tomber. Éloignez la télécommande de l'eau, des rayons directs du soleil et des surfaces chaudes.

Prises à l'arrière de votre TV

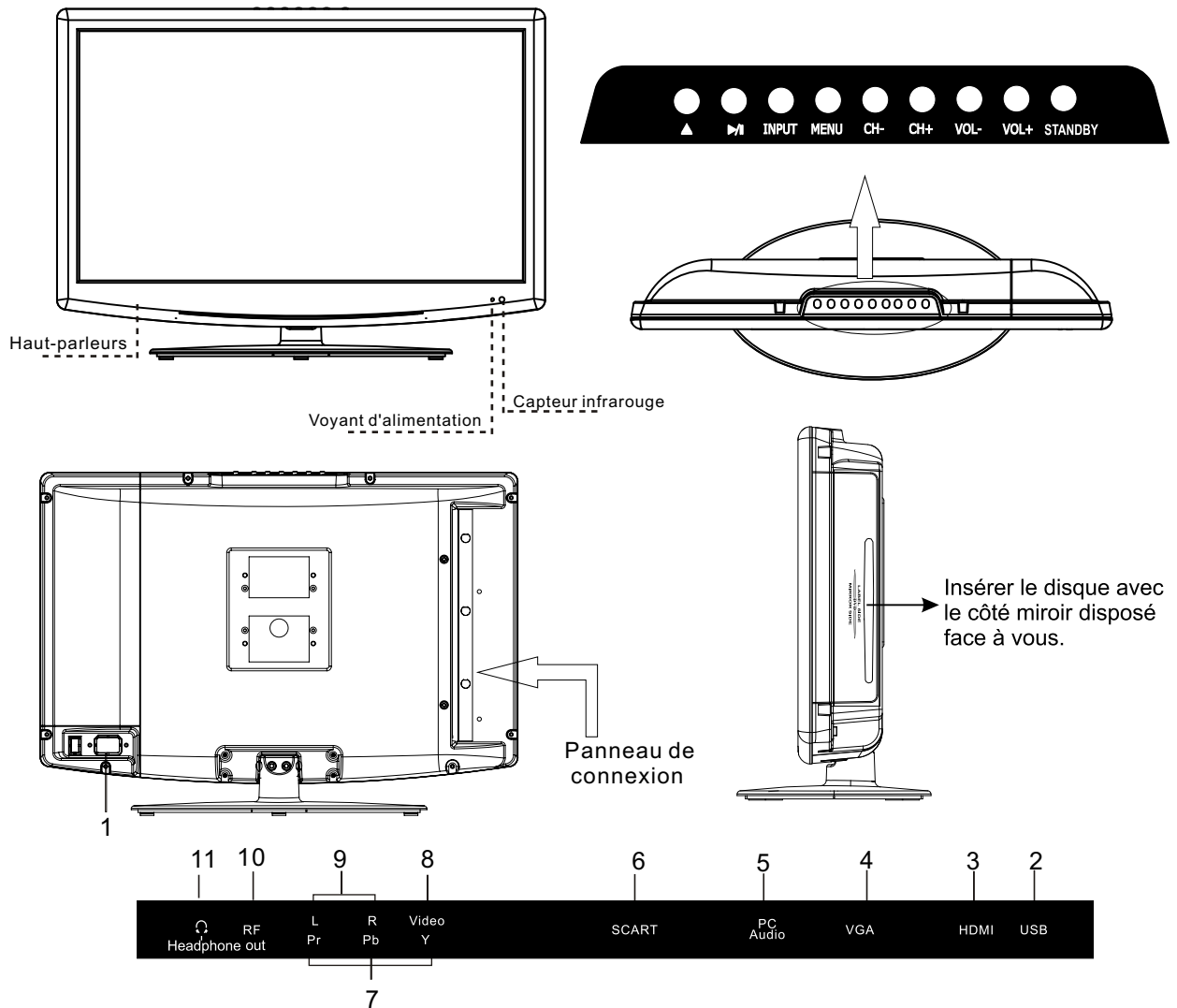

1. Puissance : Entrée d'alimentation principale.
2. USB : Connecter à un dispositif USB portable.
3. HDMI : Connecter la prise de sortie HDMI du DVD.
4. VGA : Connecter un ordinateur à ces prises.
5. AUDIO PC : Connecter la prise de sortie Audio du PC.
6. SCART : Connecter la prise SCART du VCR ou du DVD.
7. YPbPr: Connecter la prise de sortie YPbPr du DVD ou du VCR.
8. VIDEO : Connecter la prise de sortie Vidéo du DVD ou du VCR.
9. ENTRÉE AUDIO G/D Connecter la prise de sortie Vidéo/Audio YPbPr du DVD.
10. RFIN : Connecter l'antenne.
11. Ecouteur : Connecter l'écouteur.



AVERTISSEMENT°:

« A volume maximal, une écoute prolongée du dispositif audio portable pourrait endommager l'ouïe de l'utilisateur »

Instruction de la télécommande en mode TV

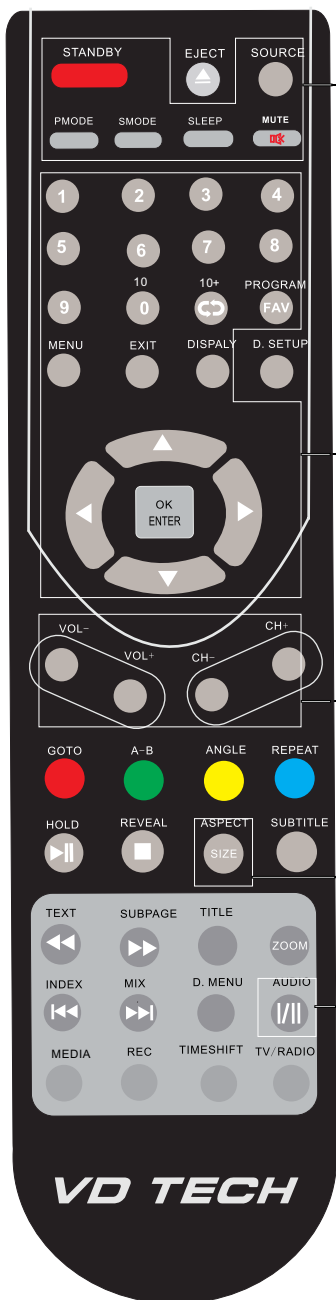

EN ATTENTE

Allumer ou Eteindre la TV.

SOURCE

Appuyer pour faire le tour de la source d'entrée de la façon suivante :

P.MODE

Appuyer de façon répétée pour faire le tour des modes image vidéo.

S.MODE

Appuyer pour faire le tour des différentes configurations de son.

VEILLE

Sélectionner un temps de montage. Laisser votre TV s'éteindre automatiquement.

MUET

Appuyer pour rendre muet le son. Appuyer encore ou appuyer V+ pour activer le son de votre TV

TOUCHES NUMERIQUES

Appuyer 0-9 pour sélectionner directement une chaîne TV lorsque vous regardez la TV. La chaîne change après 2 secondes.



Retourner à la chaîne visionnée précédemment.

FAV

Appuyer pour augmenter/réduire votre programme préféré.

MENU

Affiche le menu TV principal à l'écran.

QUITTER

Quitter le menu TV principal à l'écran.

AFFICHAGE

Appuyer pour afficher la source et les informations de chaîne.

THUMBSTICK (▲/▼/◀/▶//OK ENTREE)

Vous permet de naviguer sur les menus à l'écran et d'ajuster la configuration du système à votre guise.

VOL+/VOL-

Appuyer pour augmenter/réduire le niveau de son.

CH+/CH-

Appuyer pour balayer les chaînes.

ASPECT

Appuyer pour changer l'échelle de l'écran.

I/II

Appuyer pour rechercher les modes NICAM..

Instruction de la télécommande en mode TELETEXTE

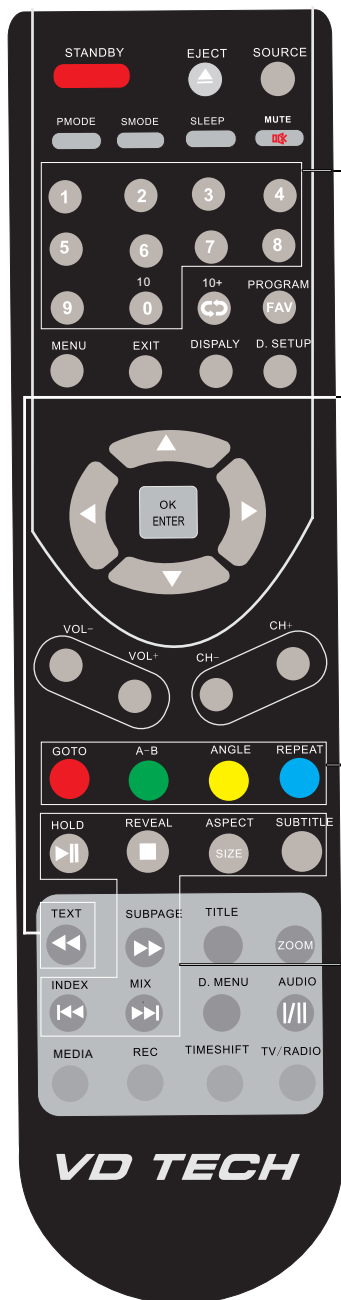

TOUCHES NUMERIQUES

Appuyer 0-9 pour sélectionner une page télétexte.

TEXTE

Appuyer pour basculer entre le mode TV et Télétexte.

TOUCHES COULEURS

Sélectionner 4 pages TELETEXTE préférées.

EN ATTENTE

Figer la page en cours.

DEMASQUER

Démasquer ou cacher les mots cachés.

TAILLE

Changer la taille de l'image.

SOUS-TITRE

Pour afficher le sous-titre.

SOUS-PAGE

Sous-page TELETEXTE

INDEXE

Interroger la page indice lorsque le lien indice est valide.

MIX

Les images TV et TXT sont mixées sur un arrière plan transparent.

Instruction de la télécommande en mode DTV

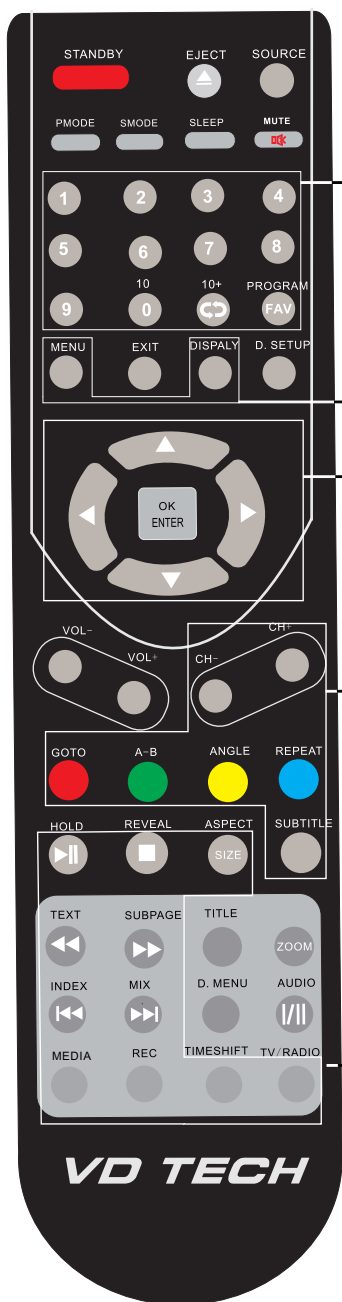

TOUCHES NUMERIQUES

Appuyer 0-9 pour sélectionner une chaîne.

FAV

Appuyer pour augmenter/réduire votre programme préféré en mode DTV.

MENU

Affiche le menu DTV principal à l'écran.

AFFICHAGE

Appuyer pour afficher la source et les informations de chaîne.

THUMBSTICK (▲/▼/◀/▶/OK ENTREE)

Vous permet de naviguer sur les menus à l'écran et d'ajuster la configuration du système à votre guise.

CH+/CH-

Vous permet lorsque vous regardez une chaîne de la changer.

TOUCHES DE COULEUR

Les touches de couleur (rouge, verte, jaune et bleue respectivement) sont utilisées dans quelques sous-menus.

SOUS-TITRE

Pour afficher le sous-titre.



LIRE /PAUSE en mode DECALAGE HORRAIRE et MEDIA.



S'arrête en mode MEDIA ou quitte le mode ENREG. ou DECALAGE HORAIRE.



La touche Retour et Avance rapide en mode MEDIA.



Sauter à la piste précédente et suivante en mode MEDIA.

TAILLE

Changer le format de l'image.

MEDIA

Appuyez sur pour sélectionner le mode MEDIA

ENREG.

Enregistre le programme en mode DTV.

DECALAGE HORAIRE

Appuyer pour sélectionner la fonction DECALAGE HORAIRE.

TV/RADIO

Sélectionner les modes TV ou Radio.

Instructions de la télécommande en mode DVD

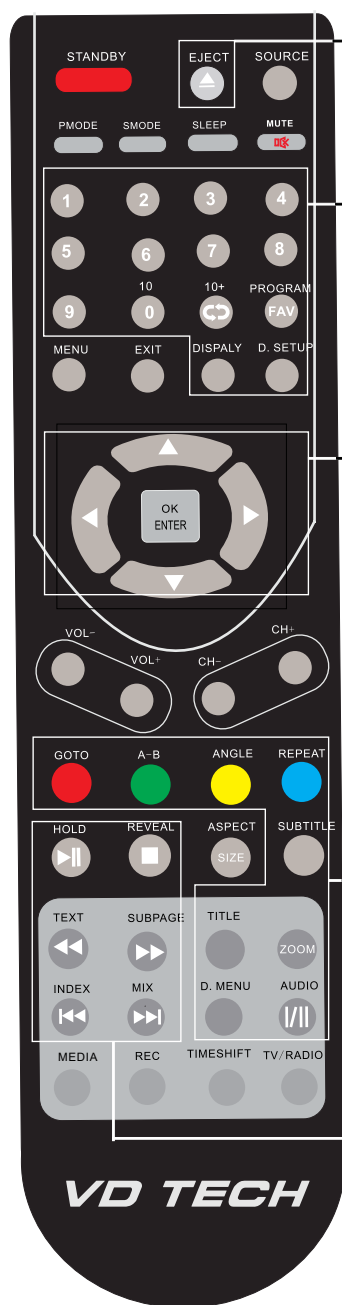

EJECTER

Pour éjecter le disque

TOUCHES NUMERIQUES

Les touches numériques pour différentes données.

PROGRAMME

Programmer un disque jouant en une séquence désirée.

AFFICHAGE

Appuyer pour afficher les informations DVD du mode DVD.

CONFIGURATION D

Utiliser pour sélectionner des programmes. Elle peut aussi être utilisée pour exécuter des commandes.

THUMBSTICK (▲/▼/◀/▶/OK ENTREE)

Vous permet de naviguer sur les menus à l'écran et d'ajuster la configuration du système à votre guise.

ALLER A

Il est possible d'avoir accès à tout point en utilisant directement le menu « ALLER A ».

Appuyer ALLER A pour accéder au menu « ALLER A ».

A-B

Cette touche vous permet de répéter une section sélectionnée du disque.

ANGLE

Permet de sélectionner plusieurs angles caméra pour certaines scènes ou passages sur le DVD pendant la lecture.

REPETER

Appuyer REPETER pour faire le tour des options de lecture répétées.

SOUS-TITRE

Sélectionner une autre langue du sous-titre (le disque DVD doit disposer du sous-titre que vous avez sélectionné).

TITRE

Lorsque le DVD est en cours de lecture, il affiche le menu Titre.

ZOOM

En état de lecture, appuyer ZOOM, le lecteur agrandira immédiatement l'image.

MENU D

Accès au menu disque DVD sur menu.

AUDIO

Touches de sélection AUDIO en mode DVD.



LIRE/PAUSE en mode DVD.



ARRETER DVD



Sauter à la piste précédente et suivante.



Touche Retour et Avance rapide.

SELECTIONNER SOURCE D'ENTREE



- Appuyer la touche **SOURCE** pour afficher la liste source.
- Appuyer la touche **HAUT/BAS** pour sélectionner la source que vous voulez regarder.
- Appuyer la touche **OK/ENTREE** pour accéder à la source.

FONCTIONNEMENT DE BASE DU MENU

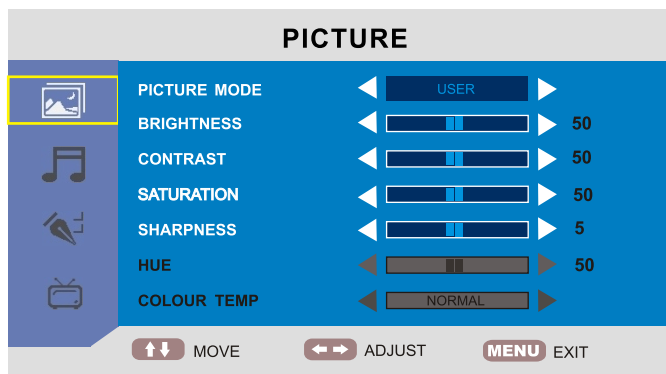

- Appuyer la touche **MENU** pour afficher le menu OSD principal.
- Appuyer la touche **HAUT/BAS** pour sélectionner le menu OSD que vous désirez exploiter.
- Appuyer la touche **GAUCHE/DROITE** pour accéder au sous-menu OSD.
- Appuyer la touche **MENU/QUITTER** pour quitter le menu OSD principal.

■ MENU IMAGE

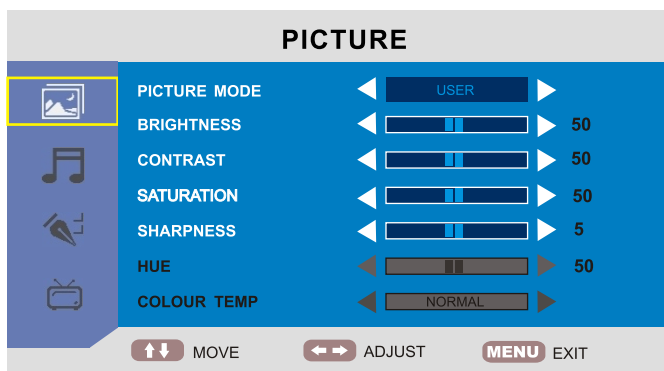

- Appuyer la touche **MENU** pour afficher le menu **OSD** principal.
- Appuyer la touche **HAUT/BAS** pour sélectionner l'**IMAGE** dans le menu OSD principal, puis appuyer la touche **DROITE** pour y accéder
- Après avoir accédé au **MENU IMAGE**, appuyer la touche **HAUT/BAS** pour sélectionner l'option que vous voulez ajuster
- Puis appuyer la touche **GAUCHE/DROITE** pour ajuster l'option

MODE IMAGE

Appuyer la touche **HAUT/BAS** pour sélectionner le **MODE IMAGE**, puis appuyer la touche **GAUCHE/DROITE** pour ajuster (Mode Image Disponible : Standard, Utilisateur, Doux, Vive)

LUMINOSITE/CONTRASTE/SATURATION/NETTETE/TEINTE

Appuyer la touche **HAUT/BAS** pour sélectionner ces options, puis appuyer la touche **GAUCHE/DROITE** pour ajuster.

TEMPERATURE DE COULEUR

Appuyer la touche **HAUT/BAS** pour sélectionner la **TEMPERATURE DE COULEUR**, puis appuyer la touche **GAUCHE/DROITE** pour ajuster (Température de couleur Disponible : Chaude, Froide, Standard)

■ MENU SON

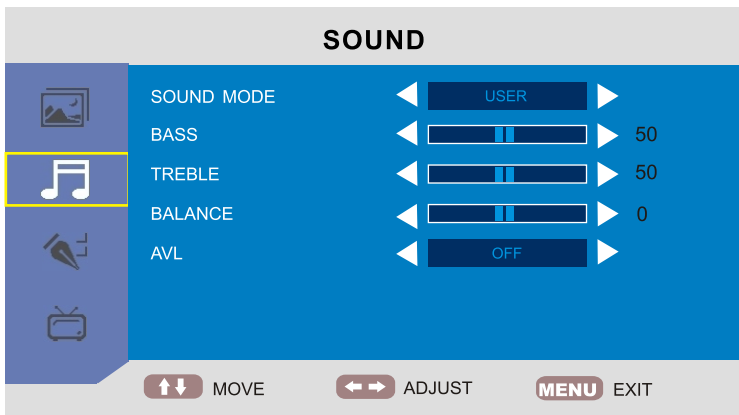

- Appuyer la touche **MENU** pour afficher le menu **OSD** principal.
- Appuyer la touche **HAUT/BAS** pour sélectionner **SON** dans le menu **OSD** principal, puis appuyer la touche **DROITE** pour y accéder
- Après avoir accédé au **MENU SON**, appuyer la touche **HAUT/BAS** pour sélectionner l'option que vous désirez ajuster
- Puis appuyer la touche **GAUCHE/DROITE** pour ajuster l'option.

MODE SON

Appuyer la touche **HAUT/BAS** pour sélectionner le **MODE SON**, puis appuyer la touche **GAUCHE/DROITE** pour ajuster (Mode Son Disponible : Standard\Musique \Discours\Film\Utilisateur)

BASSE/TRIPLE/BALANCE

Appuyer la touche **HAUT/BAS** pour sélectionner ces options, puis appuyer la touche **GAUCHE/DROITE** pour ajuster

AVL

Appuyer la touche **HAUT/BAS** pour sélectionner l'**AVL**, puis appuyer la touche **GAUCHE/DROITE** pour ajuster (l'**AVL** Disponible : **EN MARCHÉ**, **EN ARRÊT**)

■ MENU FONCTION

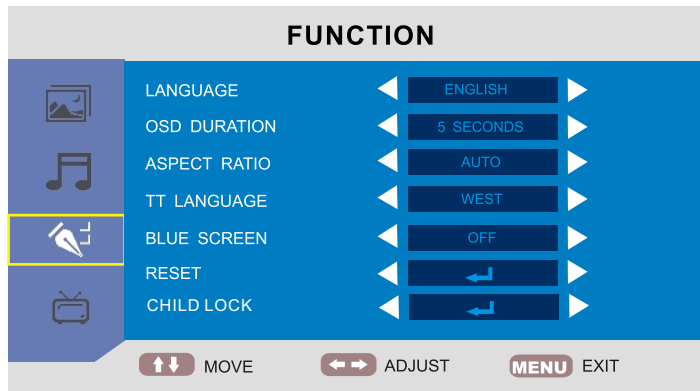

- Appuyer la touche **MENU** pour afficher le menu **OSD** principal.
- Appuyer la touche **HAUT/BAS** pour sélectionner **FONCTION** dans le menu OSD principal, puis appuyer la touche **DROITE** pour y accéder
- Après avoir accédé au **MENU FONCTION**, appuyer la touche **HAUT/BAS** pour sélectionner l'option que vous désirez ajuster
- Puis appuyer la touche **GAUCHE/DROITE** pour ajuster l'option.

LANGUE

Appuyer la touche **HAUT/BAS** pour sélectionner **LANGUE**, puis appuyer la touche **GAUCHE/DROITE** pour ajuster **DUREE DE L'OSD**

Appuyer la touche **HAUT/BAS** pour sélectionner **DUREE DE L'OSD**, puis appuyer la touche **GAUCHE/DROITE** pour ajuster (LES SECONDES DE LA DUREE DE L'OSD Disponible, 5 SECONDES , 10 SECONDES, 30 SECONDES, 60 SECONDES, JAMAIS)

RATIO D'ASPECT

Appuyer la touche **HAUT/BAS** pour sélectionner le **RATIO D'ASPECT**, puis appuyer la touche **GAUCHE/DROITE** pour ajuster

LANGUE TT

Appuyer la touche **HAUT/BAS** pour sélectionner **LANGUE TT**, puis appuyer la touche **GAUCHE/DROITE** pour ajuster

ECRAN BLEU

Appuyer la touche **HAUT/BAS** pour sélectionner **ECRAN BLEU**, puis appuyer la touche **GAUCHE/DROITE** pour ajuster (ECRAN BLEU Disponible : EN MARCHÉ, EN ARRÊT)

RECONFIGURATION

Appuyer la touche **HAUT/BAS** pour sélectionner **RECONFIGURATION**, puis appuyer la touche **OK/ENTREE** pour y accéder **OK/BEVESTIGEN** knop om te bevestigen.

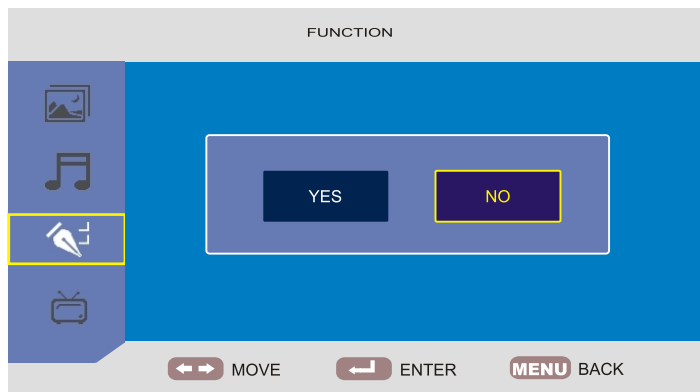

Puis appuyer la touche **GAUCHE/DROITE** pour sélectionner **OUI** ou **NON**, puis appuyer la touche **OK/ENTREE** pour reconfigurer l'option du menu OSD.

VERROUILLAGE POUR ENFANT

Appuyer la touche **HAUT/BAS** pour sélectionner **VERROUILLAGE POUR ENFANT**, puis appuyer la touche **OK/ENTREE** pour y accéder

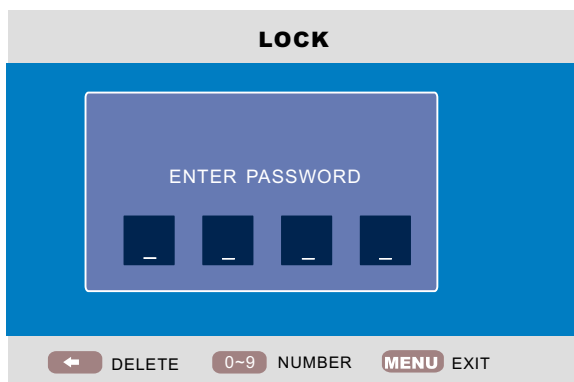

Le mot de passe par défaut est « 0000 ».

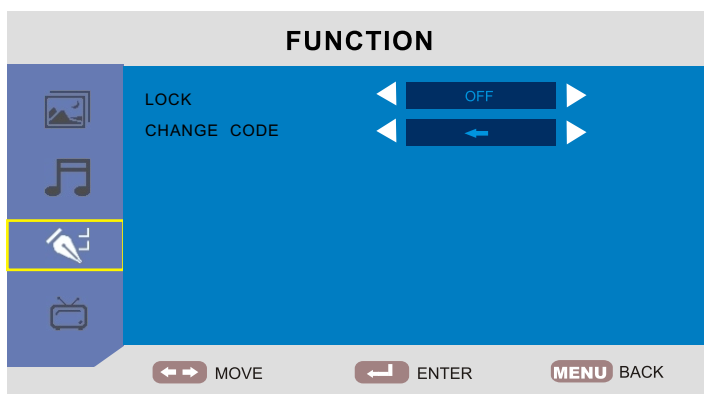

VERROUILLER

Appuyer la touche **HAUT/BAS** pour sélectionner **VERROUILLER**, puis appuyer la touche **GAUCHE/DROITE** pour sélectionner **EN MARCHÉ** ou **EN ARRÊT**.

CHANGER DE CODE

Appuyer la touche **HAUT/BAS** pour sélectionner **CHANGER CODE**. Puis appuyer la touche **ENTREE** ou **OK** pour accéder au sous-menu afin de changer le code.

■ MENU ATV uniquement pour la Source ATV

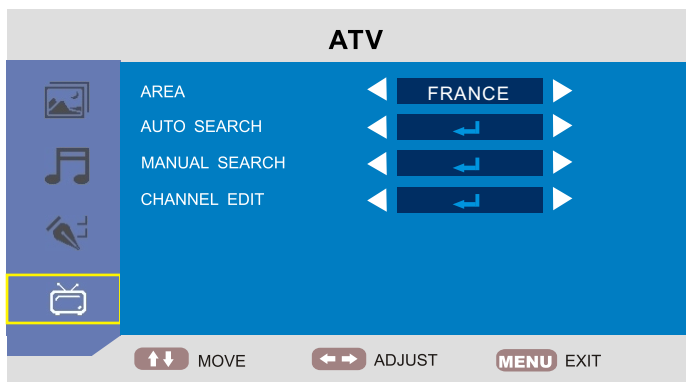

- Appuyer la touche **MENU** pour afficher le menu **OSD** principal. Appuyer la touche **HAUT/BAS** pour sélectionner **ATV**
- Dans le menu **OSD** principal, puis appuyer la touche **DROITE** pour y accéder
- Après avoir accédé au **MENU TV**, appuyer la touche **HAUT/BAS** pour sélectionner l'option que vous désirez ajuster
- Puis appuyer la touche **GAUCHE/DROITE** pour ajuster l'option.

ZONE

Appuyer la touche **HAUT/BAS** pour sélectionner **ZONE**, puis appuyer la touche **GAUCHE/DROITE** pour ajuster

RECHERCHE AUTOMATIQUE

Appuyer la touche **HAUT/BAS** pour sélectionner **RECHERCHE AUTOMATIQUE**, puis appuyer la touche **OK/ENTREE** pour y accéder

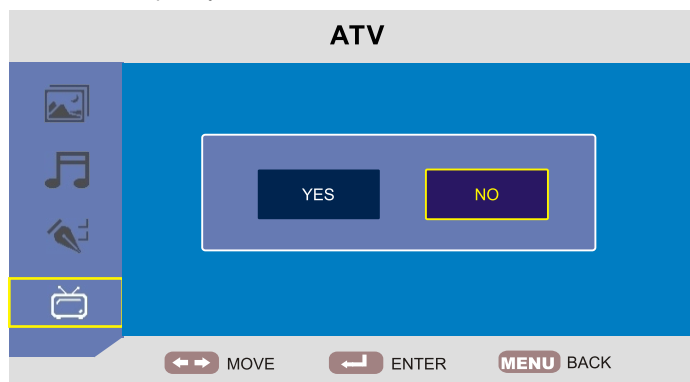

- Puis appuyer la touche **GAUCHE/DROITE** pour sélectionner **OUI** ou **NON**, puis appuyer la touche **OK/ENTREE** pour accéder à la **RECHERCHE AUTOMATIQUE**.

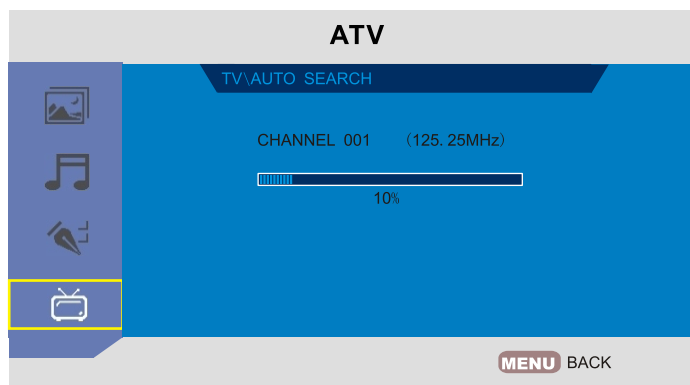

Appuyer la touche **MENU/QUITTER** pour quitter la **RECHERCHE AUTOMATIQUE**

RECHERCHE MANUELLE

Appuyer la touche **HAUT/BAS** pour sélectionner **RECHERCHE MANUELLE**, puis appuyer la touche **OK/ENTREE** pour accéder à la **RECHERCHE MANUELLE**.

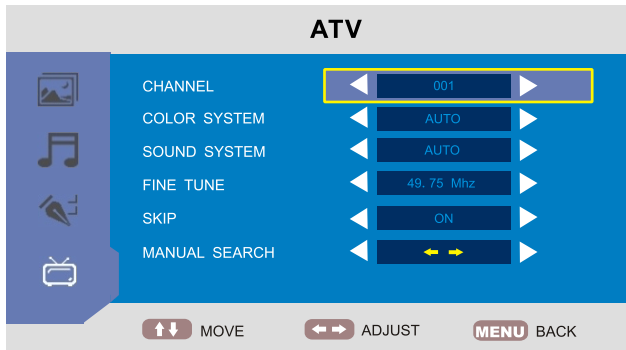

CHAINE

Appuyer la touche **HAUT/BAS** pour sélectionner **CHAINE**, puis appuyer la touche **GAUCHE/DROITE** pour ajuster

SYSTEME COULEUR

Appuyer la touche **HAUT/BAS** pour sélectionner **SYSTEME COULEUR**, puis appuyer la touche **GAUCHE/DROITE** pour ajuster

SYSTEME DE SON

Appuyer la touche **HAUT/BAS** pour sélectionner **SYSTEME DE SON**, puis appuyer la touche **GAUCHE/DROITE** pour ajuster

AFFINAGE

Appuyer la touche **HAUT/BAS** pour sélectionner **AFFINAGE**, puis appuyer la touche **GAUCHE/DROITE** pour ajuster

SAUT

Appuyer la touche **HAUT/BAS** pour sélectionner **SAUT**, puis appuyer la touche **GAUCHE/DROITE** pour ajuster (SAUT Disponible : EN MARCHÉ, EN ARRÊT)

Sous-menu de la RECHERCHE MANUELLE

Appuyer la touche **HAUT/BAS** pour sélectionner la **RECHERCHE MANUELLE**, puis appuyer la touche **GAUCHE** pour effectuer une recherche manuelle vers le bas ou appuyer la touche **DROITE** pour effectuer une recherche manuelle vers le haut

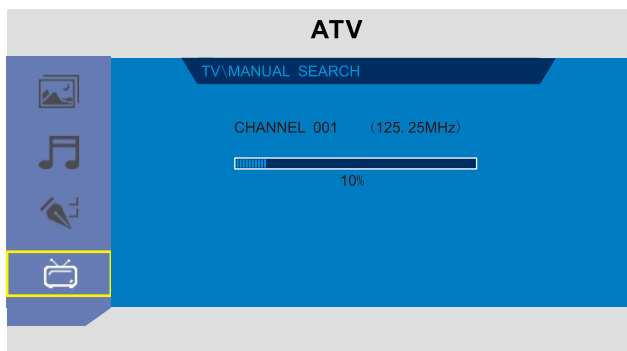

Appuyer la touche **MENU/QUITTER** pour quitter la **RECHERCHE MANUEL**

EDITION DE CHAINE

Appuyer la touche **HAUT/BAS** pour sélectionner **EDITION DE CHAINE**, puis appuyer la touche **OK/ENTREE** pour y accéder

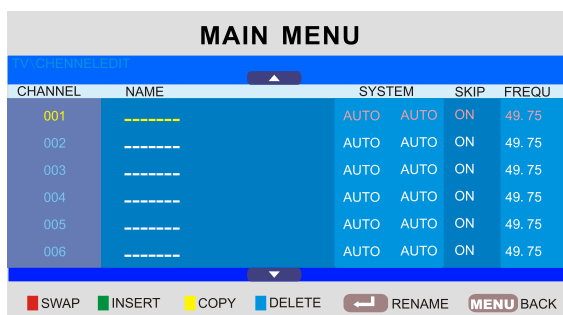

- Appuyer la touche **HAUT/BAS** pour sélectionner la chaîne
- Appuyer la touche **ROUGE** pour permuter deux chaînes
- Appuyer la touche **VERTE** pour insérer une chaîne
- Appuyer la touche **JAUNE** pour copier une chaîne
- Appuyer la touche **BLEUE** pour supprimer une chaîne
- Appuyer la touche **MENU** pour retourner au Menu **OSD** Principal
- Appuyez sur la touche **QUITTER** pour quitter le Menu
- Appuyer la touche **OK/ENTREE** pour accéder au sous-menu édition de chaîne et renommer la chaîne

Sous-menu EDITION DE CHAINE

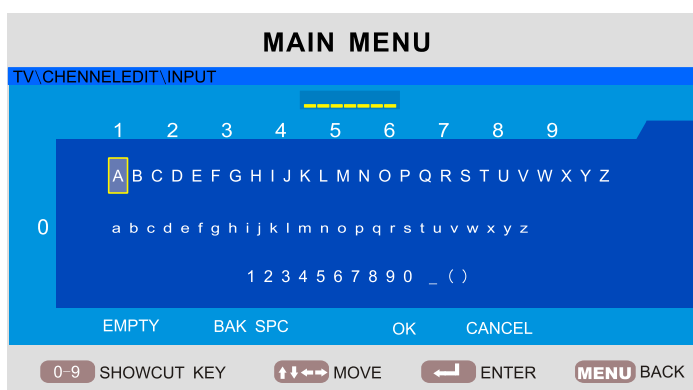

Saisir le nom de chaîne sur « ___ », appuyer la touche **GAUCHE/DROITE** pour sélectionner **OK** afin de sauvegarder et retourner au menu précédent. slaan en terug te gaan naar het vorige menu.

■ MENU PC seulement pour la Source PC

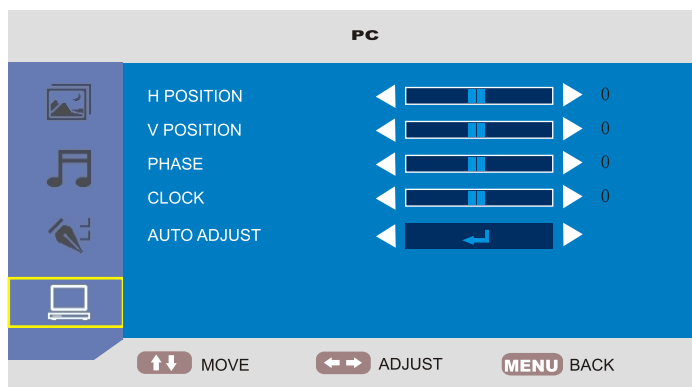

POSITION H

Appuyer la touche **HAUT/BAS** pour sélectionner **POSITION H**, puis appuyer la touche **GAUCHE/DROITE** pour ajuster

POSITION V

Appuyer la touche **HAUT/BAS** pour sélectionner **POSITION V**, puis appuyer la touche **GAUCHE/DROITE** pour ajuster

PHASE

Appuyer la touche **HAUT/BAS** pour sélectionner **PHASE**, puis appuyer la touche **GAUCHE/DROITE** pour ajuster

HORLOGE

Appuyer la touche **HAUT/BAS** pour sélectionner **HORLOGE**, puis appuyer la touche **GAUCHE/DROITE** pour ajuster

REGLAGE AUTOMATIQUE

Appuyer la touche **HAUT/BAS** pour sélectionner **REGLAGE AUTOMATIQUE**, puis appuyer la touche **GAUCHE/DROITE** pour ajuster automatiquement.

■ MENU DTV

Appuyer la touche **MENU** sur le panneau avant ou sur la télécommande pour afficher le menu principal. Appuyer la touche **HAUT** ou **BAS** pour sélectionner **DTV** dans le menu principal, puis appuyer la touche **DROITE** pour y accéder

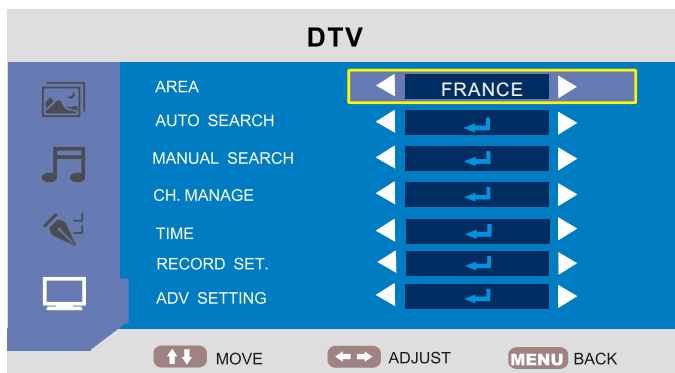

- Appuyer la touche **MENU** pour afficher le menu OSD principal
- Appuyer la touche **HAUT/BAS** pour sélectionner DTV dans le menu OSD principal, puis appuyer la touche **DROITE** pour y accéder
- Après avoir accédé au **MENU DTV**, appuyer la touche **HAUT/BAS** pour sélectionner l'option que vous désirez ajuster
- Puis appuyer la touche **GAUCHE/DROITE** pour ajuster l'option

ZONE DTV

Appuyer la touche **HAUT/BAS** pour sélectionner **ZONE**, puis appuyer la touche **GAUCHE/DROITE** pour ajuster.

RECHERCHE AUTOMATIQUE DTV

Appuyer la touche **HAUT/BAS** pour sélectionner **RECHERCHE AUTOMATIQUE**, puis appuyer la touche **OK/ENTREE** pour y accéder et commencer à rechercher.

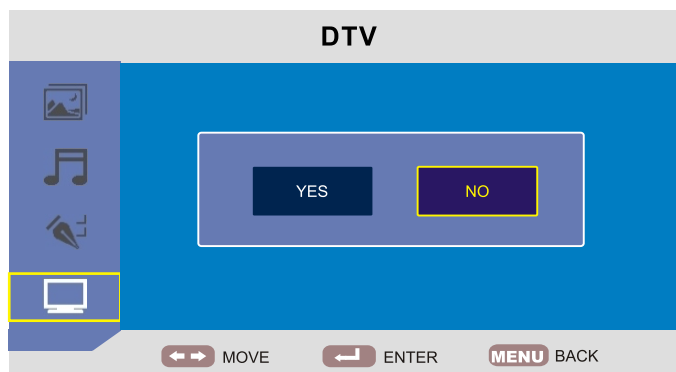

Puis appuyer la touche **GAUCHE/DROITE** pour sélectionner **OUI** ou **NON**, puis appuyer la touche **OK/ENTREE** pour accéder à la **RECHERCHE AUTOMATIQUE**.

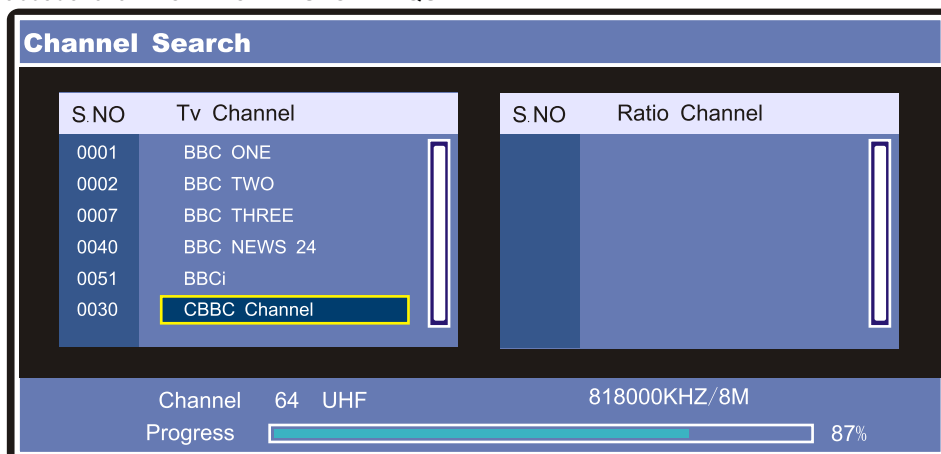

Appuyer la touche **QUITTER** pour quitter l'Affinage et quitter le menu Appuyer la touche **MENU** pour quitter l'Affinage et retourner au Menu DTV.

RECHERCHE MANUELLE DTV

Appuyer la touche **HAUT/BAS** pour sélectionner **RECHERCHE MANUELLE**, puis appuyer la touche **OK/ENTREE** pour y accéder

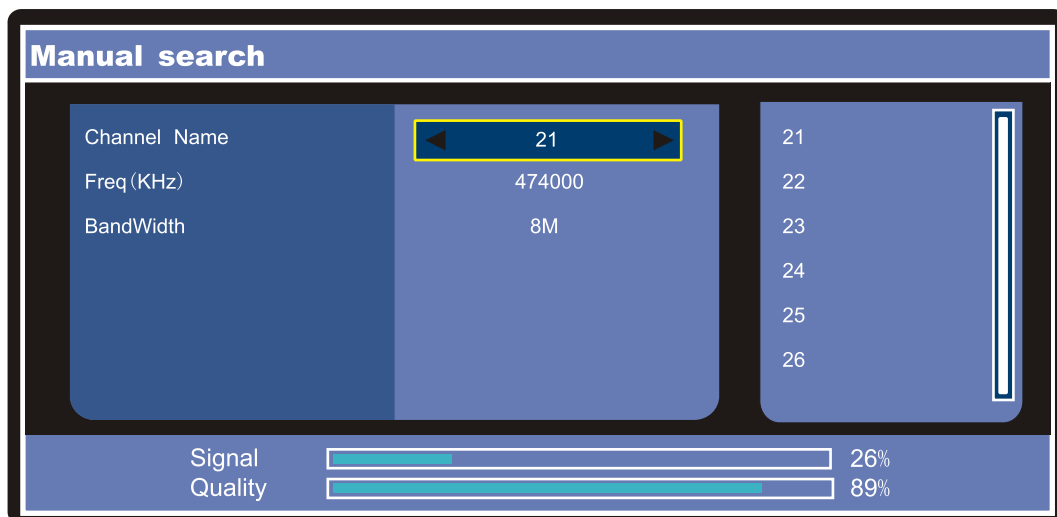
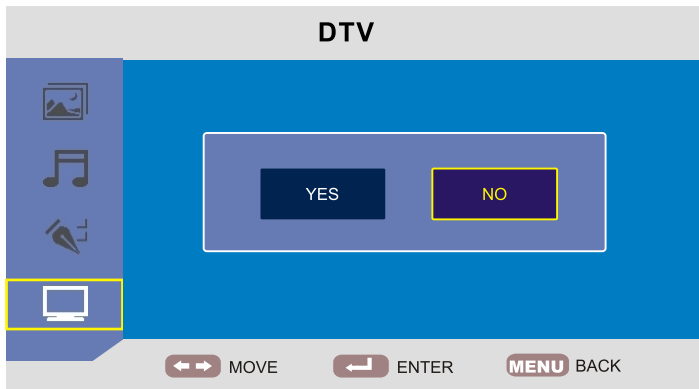

- Appuyer la touche **QUITTER** pour quitter l'Affinage et quitter le menu
- Appuyer la touche **MENU** pour quitter l'Affinage et retourner au Menu DTV.
- Puis appuyer la touche **GAUCHE/DROITE** pour ajuster le Nom de Chaîne
- Appuyer la touche **OK/ENTREE** pour commencer la Recherche Manuelle.

GESTION DE CH.

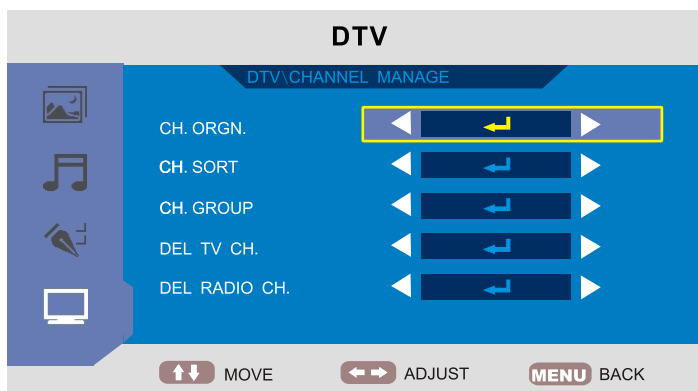

ORGANISATION DE CH.

- Appuyer la touche **HAUT/BAS** pour sélectionner l'**ORGANISATION DE CH.** que vous désirez ajuster
- Puis appuyer la touche **OK/ENTRÉE** pour accéder à l'Organisateur de Chaîne

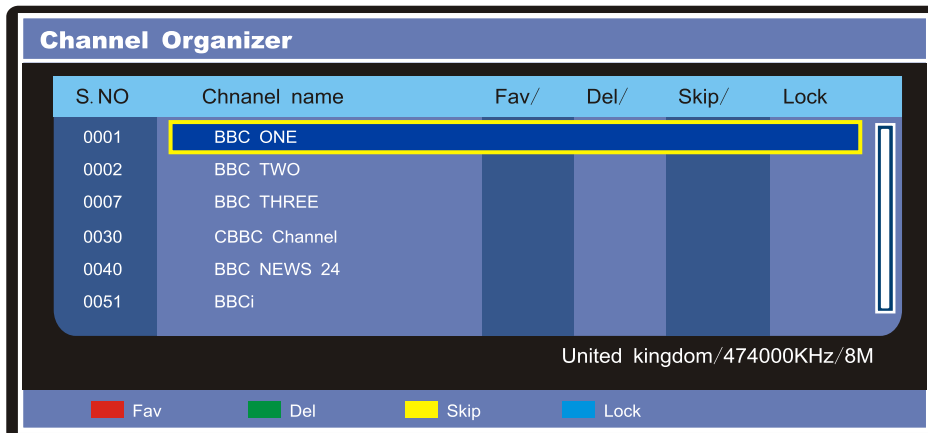

- Appuyer la touche **HAUT/BAS** pour sélectionner la chaîne que vous désirez exploiter
- Appuyer la touche **ROUGE** introduire la chaîne dans la liste de chaîne préférée
- Appuyer la touche **VERTE** pour supprimer la chaîne de la liste de chaîne
- Appuyer la touche **JAUNE** pour sauter la chaîne
- Appuyer la touche **BLEUE** pour verrouiller la chaîne
- Appuyer la touche **MENU** pour retourner au menu principal

TRI DE CH.

- Appuyer la touche **HAUT/BAS** pour sélectionner le **TRI DE CH.** que vous désirez ajuster
- Puis appuyer la touche **OK/ENTRÉE** pour accéder au Tri de Chaîne

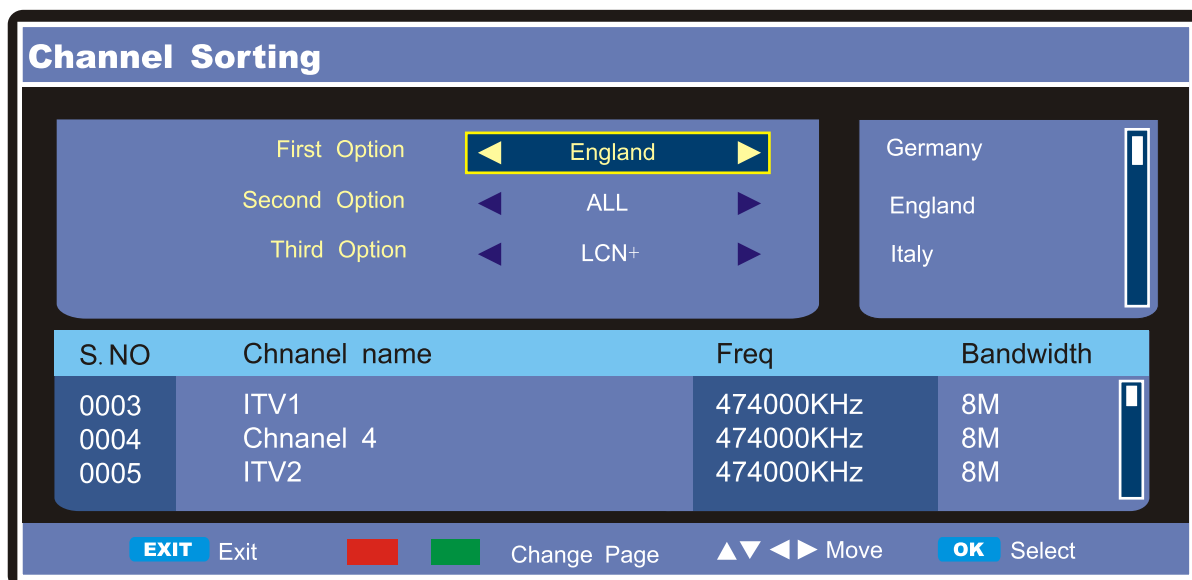

- Appuyer la touche **HAUT/BAS/GAUCHE/DROITE** pour sélectionner l'option que vous désirez ajuster
- Appuyez sur la touche **QUITTER** pour quitter le menu
- Appuyer la touche **ROUGE** pour changer la Page vers le Haut
- Appuyer la touche **VERTE** pour changer la Page vers le Bas
- Appuyer la touche **OK/ENTREE** pour accéder à l'option afin d'ajuster

GRUPE DE CH.

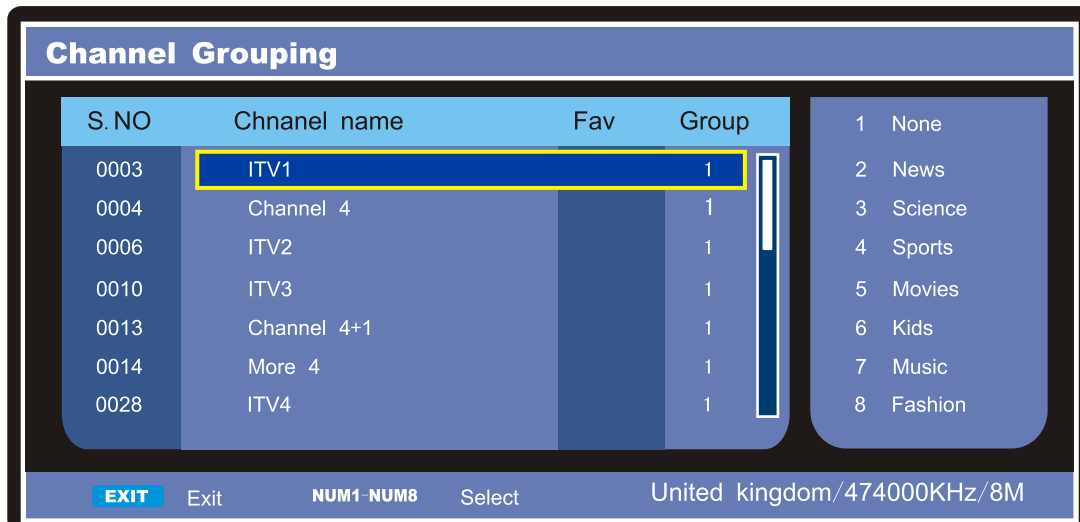

- Appuyez la touche **QUITTER** pour quitter le menu
- Appuyer la touche **NUM1-NUM8** pour introduire la chaîne dans le **GROUPE1-8**.

DEL TV CH.



Appuyer la touche **GAUCHE/DROITE** pour sélectionner **OUI** ou **NON**, puis appuyer la touche **OK/ENTREE** pour supprimer toutes les chaînes TV

DEL RADIO CH.



Appuyer la touche **GAUCHE/DROITE** pour sélectionner **OUI** ou **NON**, puis appuyer la touche **OK/ENTREE** pour supprimer toutes les Chaînes Radio

HEURE DTV

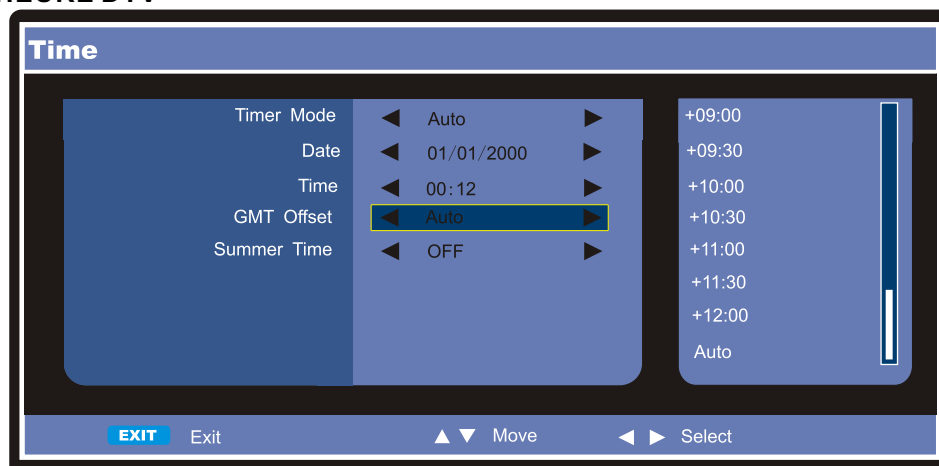

- Appuyez la touche **QUITTER** pour quitter le menu
- Appuyez la touche **MENU** pour retourner au **MENU DTV**.
- Appuyez la touche **HAUT/BAS** pour sélectionner l'option que vous désirez ajuster
- Puis appuyez la touche **GAUCHE/DROITE** pour ajuster l'option

CONFIGURATION D'ENREGISTREMENT.

Appuyez la touche **HAUT/BAS** pour sélectionner **CONFIGURATION D'ENREGISTREMENT**, dans le Menu de **CONFIGURATION ADC**, puis appuyez la touche **OK/ENTREE** pour y accéder

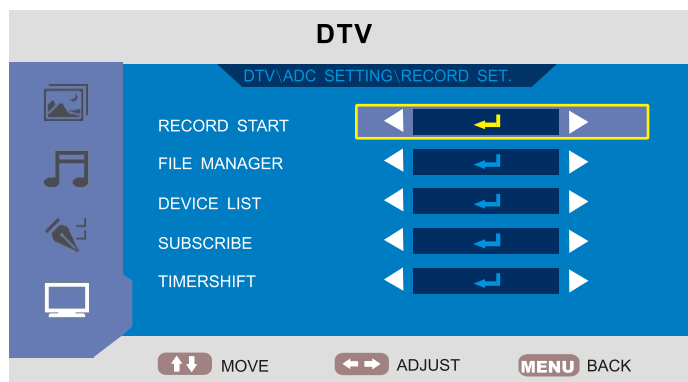

DEMARRER L'ENREGISTREMENT

- Appuyez la touche **HAUT/BAS** pour sélectionner Démarrer Enregistrement, puis appuyez la touche **OK/ENTREE** pour démarrer l'enregistrement



- Si vous désirez arrêter l'enregistrement, appuyez la touche **ENREGISTREMENT** pour l'arrêter.
- Sélectionner **OUI**, puis appuyez la touche **ENTREE** pour l'arrêter.



GESTIONNAIRE DE FICHIERS

- Appuyez la touche **HAUT/BAS** pour sélectionner **GESTIONNAIRE DE FICHIERS**, puis appuyez la touche **OK/ENTREE** pour y accéder



- Appuyer la touche **MENU HAUT/BAS** pour sélectionner le fichier que vous désirez exploiter.
- Appuyez la touche **QUITTER** pour quitter le **MENU D'ENREGISTREMENT**
- Appuyer la touche **ROUGE** pour lire le fichier que vous avez sélectionné
- Appuyer la touche **VERTE** pour supprimer le fichier que vous sélectionnez
- Appuyer la touche **JAUNE** pour supprimer tous les fichiers sur le dispositif
- Appuyer la touche **BLEUE** pour agrandir ou réduire le film
- Appuyer la touche **MENU** pour retourner au menu principal

LISTE DE DISPOSITIFS

Appuyer la touche **HAUT/BAS** pour sélectionner la **LISTE DE DISPOSITIFS**, puis appuyer la touche **OK/ENTREE** pour afficher la Liste de Dispositifs USB.

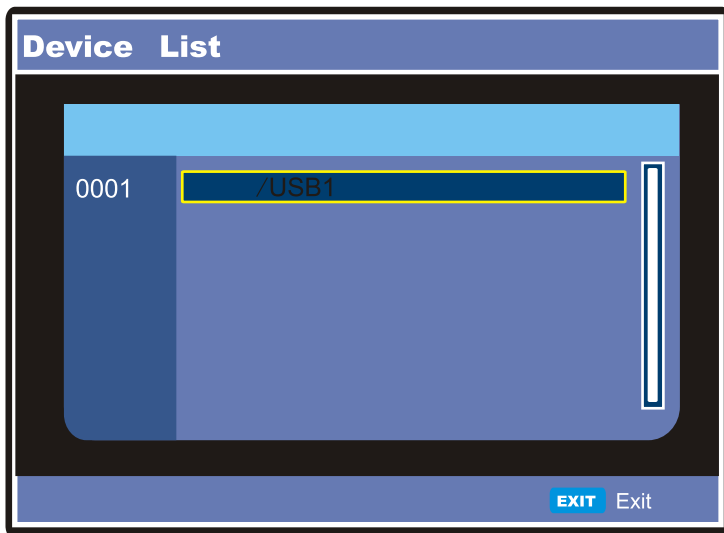

ABONNER

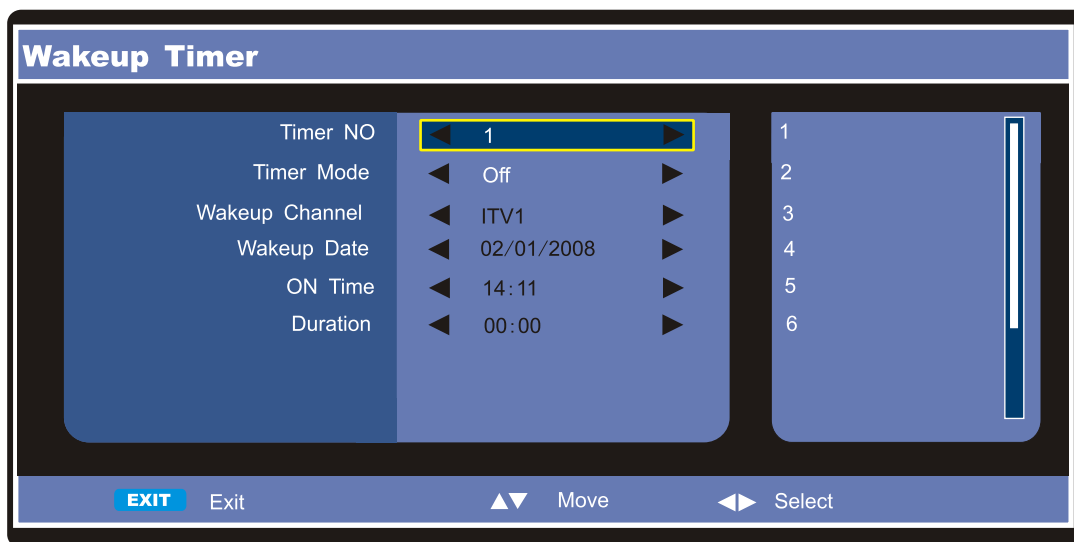

- Appuyez la touche **QUITTER** pour quitter le menu
- Appuyer la touche **HAUT/BAS** pour sélectionner l'option que vous désirez ajuster
- Appuyer la touche **GAUCHE/DROITE** pour ajuster l'option

MINUTERIE DE DECALAGE

Appuyer le touche **HAUT/BAS** pour sélectionner **MINUTERIE DE DECALAGE**, puis appuyer la touche **OK/ENTREE** pour y accéder

CONFIGURATION AVANCEE

Appuyer la touche **HAUT/BAS** pour sélectionner **CONFIGURATION AVANCEE**, dans le **MENU DTV**, puis appuyer la touche **OK/ENTREE** pour y accéder

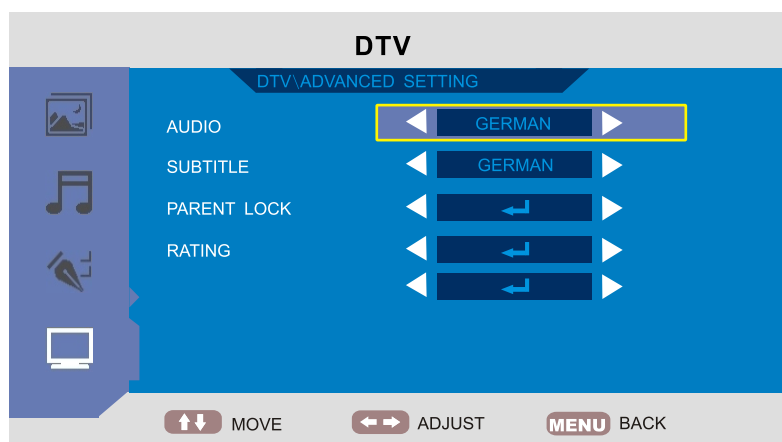

AUDIO

Appuyer la touche **HAUT/BAS** pour sélectionner **AUDIO**, puis appuyer la touche **GAUCHE/DROITE** pour ajuster.

SOUS-TITRE

Appuyer la touche **HAUT/BAS** pour sélectionner **SOUS-TITRE**, puis appuyer la touche **GAUCHE/DROITE** pour ajuster.

VERROUILLAGE PARENTAL

Appuyer la touche **HAUT/BAS** pour sélectionner **VERROUILLAGE PARENTAL**, puis appuyer la touche **OK/ENTREE** pour y accéder

Saisir Mot de passe : Appuyer la Touche Numéro 0 quatre fois

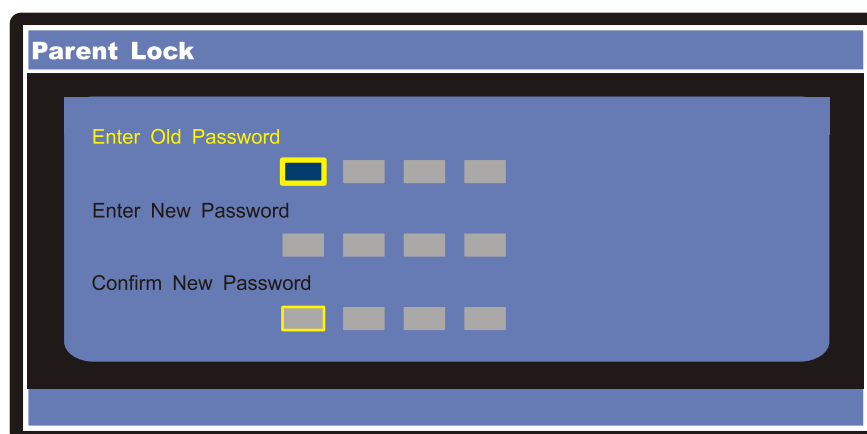

COTATION

- Appuyer la touche **HAUT/BAS** pour sélectionner **VERROUILLAGE PARENTAL**, puis appuyer la touche **OK/ENTREE** pour y accéder
- Saisir Mot de passe : Appuyer la Touche Numéro 0 quatre fois.

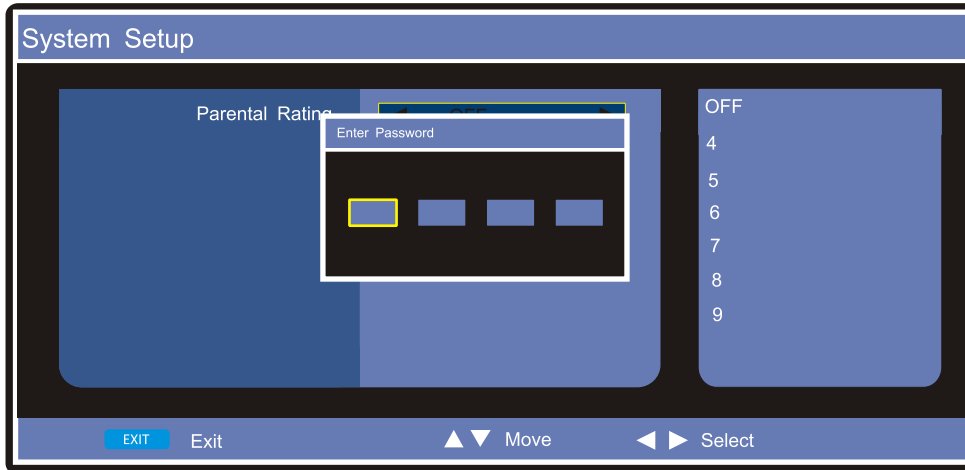

■ Touche de Raccourci dans la SOURCE DTV

SOUS-TITRE DTV

Appuyer la touche SOUS-TITRE lorsque vous sélectionnez la source DTV

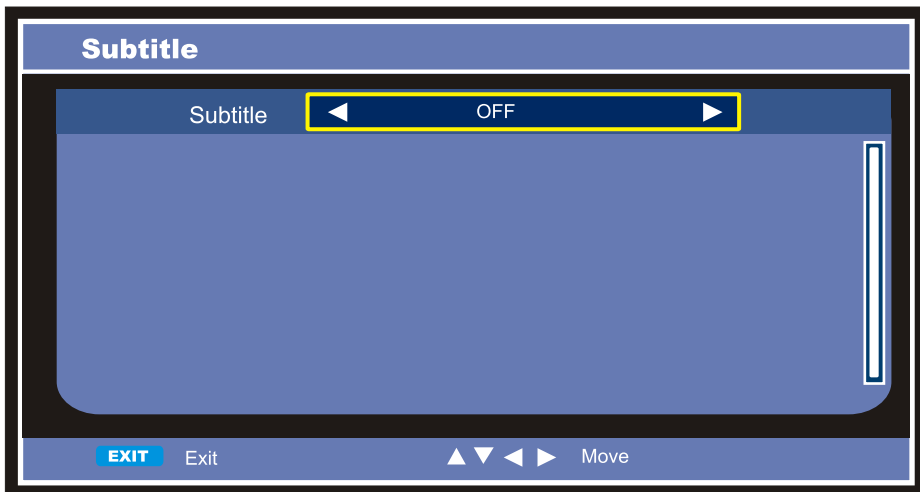

LISTE DE CHAINES DTV

Appuyer la touche **OK/ENTREE** lorsque vous sélectionnez la source DTV.

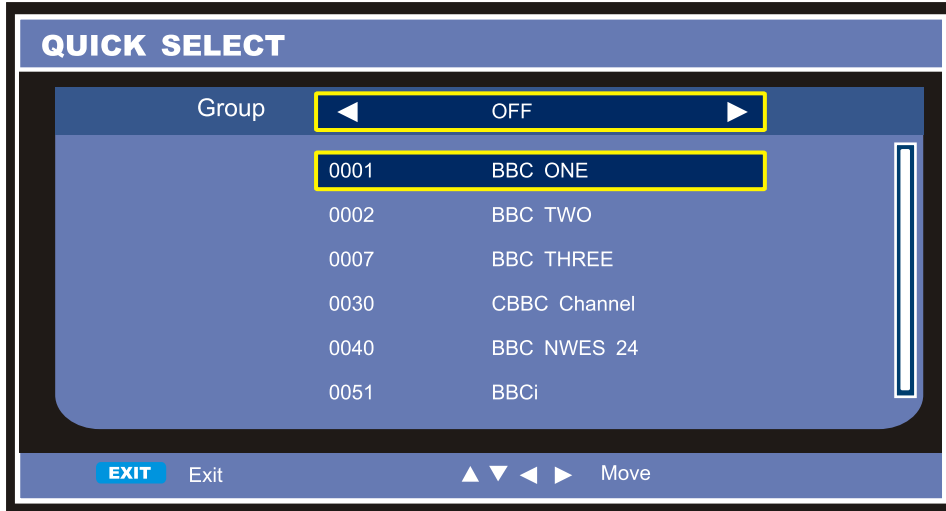

INFO DE CHAINES DTV

Appuyer la touche **AFFICHAG** pour afficher les informations de la chaîne DTV



ENREGISTRER

Appuyer la touche **ENREGISTRER** lorsque vous sélectionnez la source DTV.

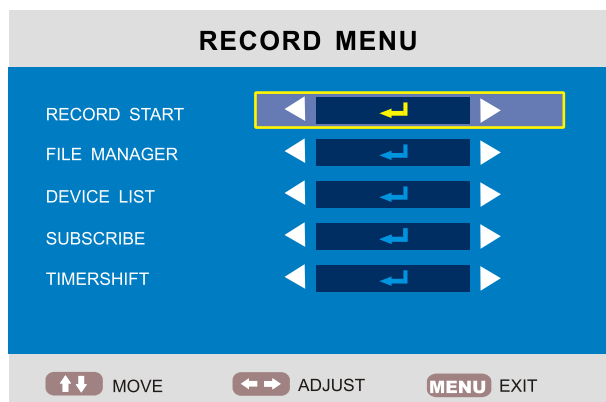

■ Mode USB

- Le menu principal existe dans la source USB

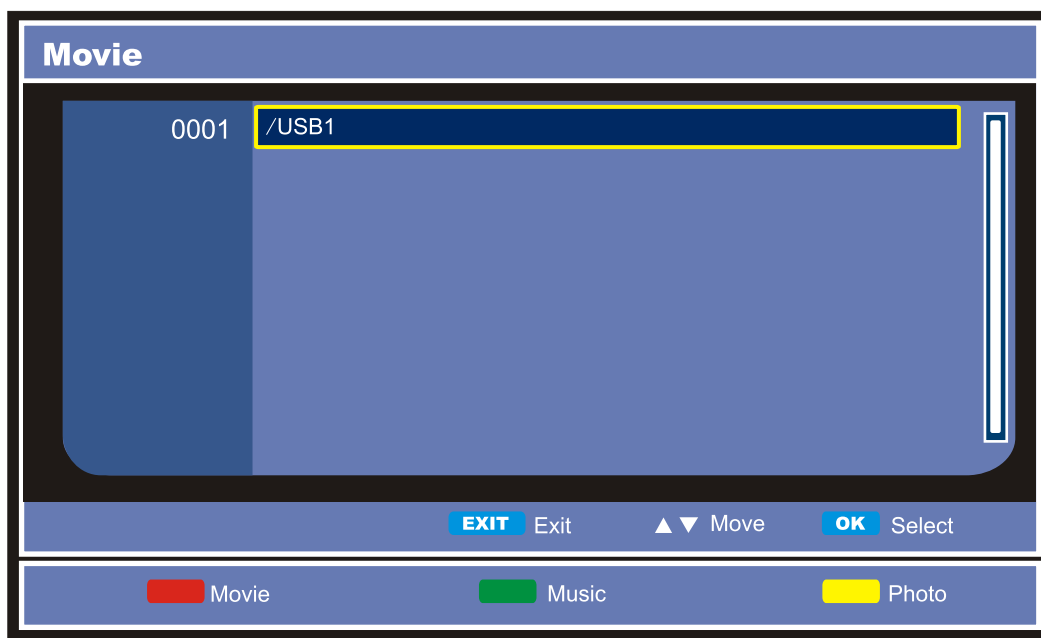

- Appuyez la touche **QUITTER** pour quitter le menu
- Appuyer la touche **HAUT/BAS** pour sélectionner le fichier que vous désirez accéder.
- Appuyer la touche **OK/ENTREE** pour accéder au fichier.
- Appuyer la touche **ROUGE** pour changer le Fichier Film
- Appuyer la touche **VERTE** pour changer le Fichier Musique
- Appuyer la touche **JAUNE** pour changer le Fichier Photo

LIRE MUSIQUE USB

- Il existe le MENU MUSIQUE USB

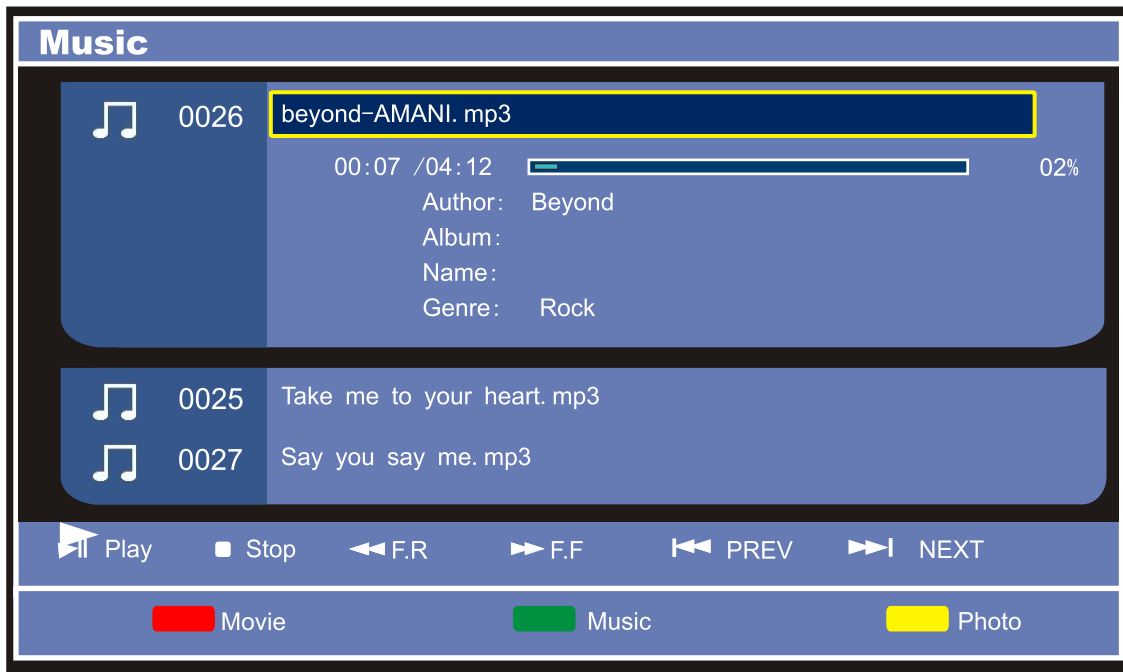

- Appuyer la touche **ROUGE** pour changer le Fichier Film
- Appuyer la touche **VERTE** pour changer le Fichier Musique
- Appuyer la touche **JAUNE** pour changer le Fichier Photo
- Appuyer la touche **ARRETER** pour arrêter la lecture, appuyer la touche une fois de plus, elle retournera au menu principal USB
- Appuyer la touche **LIRE** pour lire la musique, appuyer la touche une fois de plus, la musique s'arrêtera
- Appuyer la touche pour ◀◀ un retour rapide
- Appuyer la touche pour ▶▶ une avance rapide
- Appuyer la touche pour ◀◀ sélectionner la musique précédente
- Appuyer la touche pour ▶▶ sélectionner la musique suivante
-

Configuration Générale de la Fonction DVD

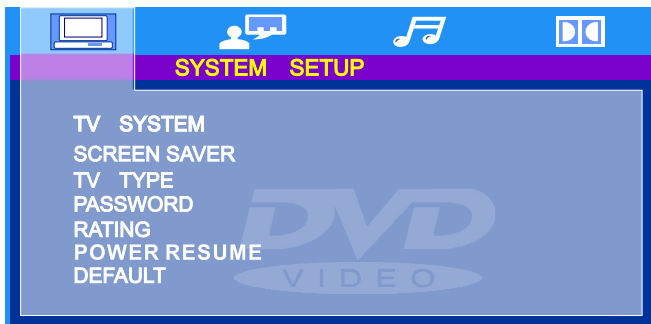

-Appuyer la touche **CONFIGURATION DVD** pour activer le menu **OSD** du lecteur DVD ;

-Appuyer les touches **▲/▼** pour déplacer et sélectionner entre différents sous-menus. Appuyer la touche **◀/▶** **ENTRÉE** pour accéder au sous-menu sélectionné.

-Appuyer la touche **CONFIGURATION DVD** pour quitter le menu OSD.

Configuration du système

SYSTÈME TV

-Appuyer la touche **▶** pour accéder au **SYSTEME TV** et puis appuyer **▲/▼** pour sélectionner l'un sur la liste ci-après te sélectionner:

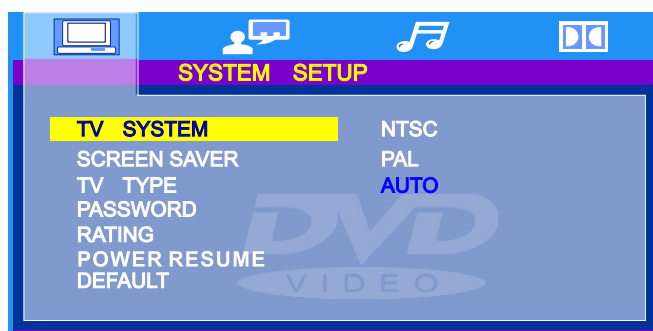

NTSC

Ce format est utilisé par d'autres pays, ex. les E.U

PAL

Ce format est utilisé par exemple au RU.

AUTO

Ce format peut être utilisé si votre DVD est capable de prendre en charge les formats PAL et NTSC.

En Arrêt : Choisissez cette configuration pour supprimer l'économiseur d'écran

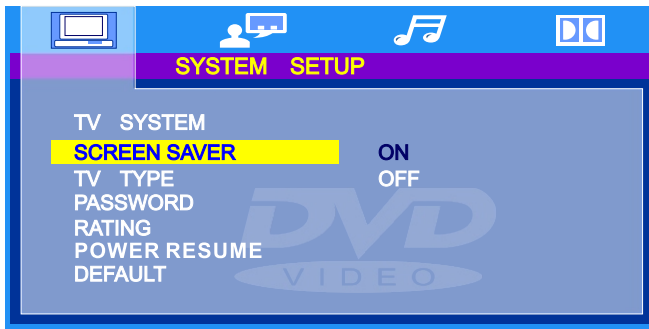

TYPE de TV

Les DVD sont produits en une gamme variée de ratios d'aspect d'écran. Ce menu vous permet de sélectionner l'un des trois ratios d'aspect :

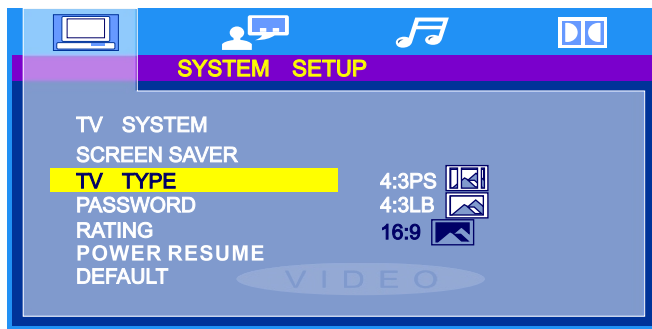

- 4:3 PS (Normal)
- 4:3 LB (Normal)
- 16:9 (Large)

-Sélectionner le ratio d'aspect le plus approprié pour le format JPG visualisé.

REMARQUE°:

La taille de l'écran de lecture peut varier conformément au contenu du disque.

Pour le média disposant des contenus 4:3, quelque soit le mode utilisé l'écran ne s'affichera qu'en 4:3

La sélection du ratio de l'écran devra être conforme à la TV connectée/Afficher le ratio d'aspect.

MOT DE PASSE

-La configuration par défaut est verrouillée. Aucune sélection de cotation ou changement de mot de passe ne peut être effectué. Pour éditer la configuration de Cotation, veuillez accéder au mot de passe par défaut « 0000 » en utilisant les touches numériques, puis appuyer la touche **ENTREE** pour confirmer.

-Pour changer le mot de passe, faudra saisir tout nombre à 4 chiffres lorsque le verrouillage a été déverrouillé. Une fois le nombre à 4 chiffres est saisi, cela sera votre nouveau mot de passe.

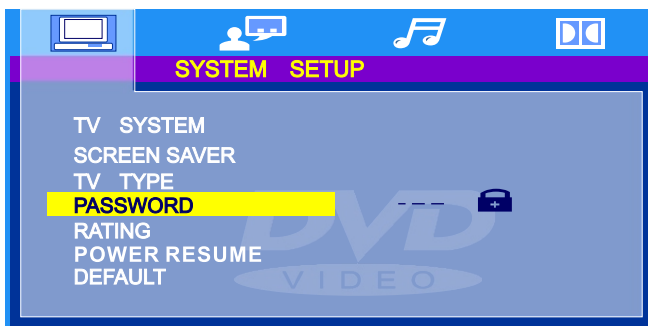

La restriction de cotation est divisée en huit catégories différentes du KID
REMARQUE°: N'est éditable que lorsque le mot de passe est verrouillé.

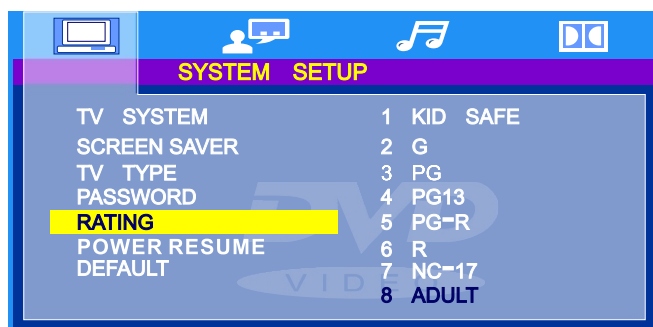

REPRISE D'ENERGIE

EN MARCHÉ : Choisissez cette configuration pour activer la reprise d'énergie.

En Arrêt : Choisissez cette configuration pour désactiver la reprise d'énergie.

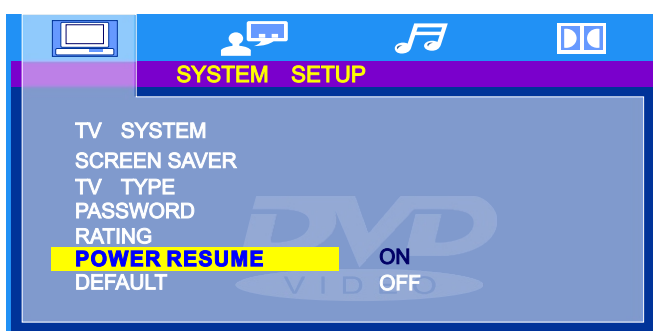

CONFIGURATION PAR DEFAULT

-Appuyer la touche **ENTREE** pour restaurer la configuration d'usine.

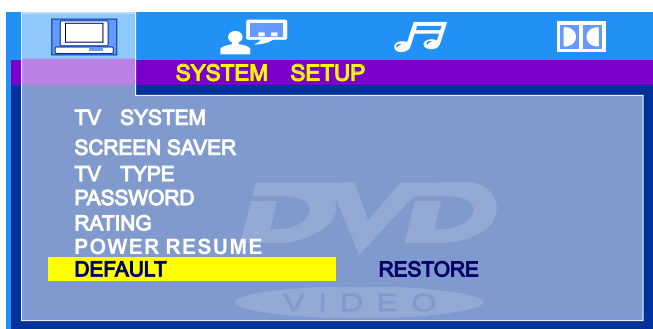

LANGUE OSD

Utiliser les touches de navigation pour sélectionner l'icône de configuration de la **LANGUE OSD**, appuyer la touche **ENTREE** pour confirmer. Il y a de multiples langues pour votre sélection, appuyer les touches ▲/▼ pour basculer entre différentes langues. Appuyer la touche **ENTREE** pour confirmer

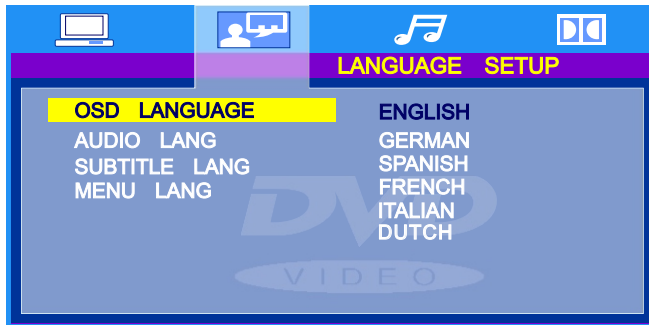

LANGUE AUDIO

Utiliser les touches de navigation pour sélectionner l'icône de configuration de la **LANGUE AUDIO**, appuyer la touche **ENTREE** pour confirmer. Il y a de multiples langues pour votre sélection. Appuyer les touches ▲/▼ pour basculer entre différentes langues. Appuyez sur la touche **ENTREE** pour confirmer.

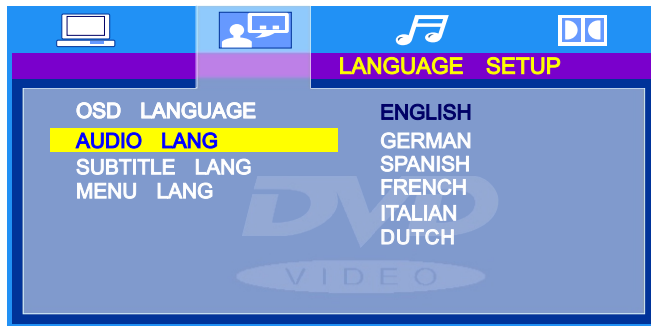

LANGUE DE SOUS-TITRE

Utiliser les touches de navigation pour sélectionner l'icône de configuration de la **LANGUE DE SOUS-TITRE**, appuyer la touche **ENTREE** pour confirmer. Il y a de multiples langues pour votre sélection. Appuyer les touches ▲/▼ pour basculer entre différentes langues. Appuyez la touche **ENTREE** pour confirmer

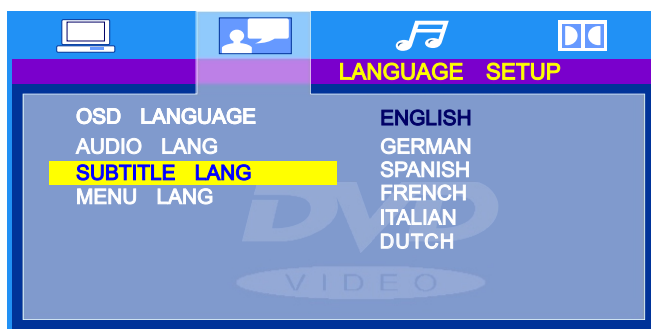



Configuration audio

Configuration audio

Les options de configurations audio sont illustrées ci-après :

TONALITE

-Utiliser la touche de flèche vers le Haut et le Bas pour déplacer le défilé et ajuster la **TONALITE**



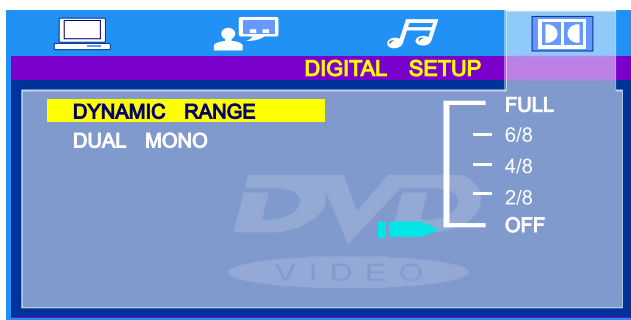

- Brancher le mode compresseur au "Sortie Audio" pour ajuster le ratio compresseur pour obtenir des effets différents. Lorsque vous sélectionnez PLEIN, la valeur du signal maximal est la plus petite. Lorsque vous sélectionnez EN ARRET, la valeur du signal maximal est la plus grande.

DUAL MONO

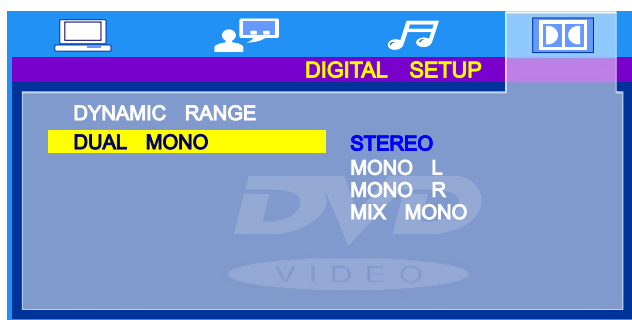

-Vous pouvez sélectionner quatre sorties audio différentes, STEREO, MONO G, MONO D, MONO MIX. La description de sortie audio de ces sélections est présentée dans le tableau suivant.

MODE	HAUT PARLEUR GAUCHE	HAUT PARLEUR DROIT
STEREO	STEREO-G	STEREO-R
G-MONO	G-MONO	G-MONO
D-MONO	D-MONO	D-MONO
MIX-MONO	G-MONO+D-MONO	G-MONO+D-MONO

En cas de problèmes

Si vous avez des problèmes avec votre TV, veuillez d'abord effectuer les vérifications suivantes. Si les problèmes persistent, débrancher votre TV et contacter le centre de service.

Problèmes et comment les résoudre

Votre TV ne produit ni son ni image.

- Vérifier que vous avez convenablement connecté le cordon d'alimentation de la TV et mis en marche la prise murale.
- Vérifier que l'interrupteur d'alimentation à l'arrière de la TV est « Mis en Marche ».
- Vérifier que vous avez allumé la touche de MISE EN MARCHÉ de votre TV.
- Vérifier le réglage de contraste et de luminosité d'image.

La TV affiche normalement l'image mais aucun son ne provient de la TV.

- Vérifier que votre TV n'est pas en mode MUET ou que le volume n'est pas réglé entièrement à bas.
- Changer de chaîne, le problème pourrait provenir de la chaîne que vous regardez et non de la TV.
- Vérifier que votre sortie de câble audio a été correctement branché. Si vous utilisez un amplificateur externe.

La télécommande ne fonctionne pas.

- Vérifier qu'aucun objet n'est disposé entre votre TV (tel qu'un meuble) et la télécommande qui pourrait empêcher celle-ci de se connecter au capteur de votre TV.
- Avez-vous disposé convenablement les piles dans la télécommande ? (Ainsi + à+ et - à -)
- Le mode de fonctionnement à distance approprié a été configuré (par ex. TV ou VCR).
- La TV n'est pas positionnée sur l'incidence de la lumière solaire.
- Essayer d'insérer de nouvelles piles si aucune des instructions suscitées ne fonctionne.

La TV s'est éteinte soudainement.

- Vérifier que vous n'avez pas réglé l'horloge de veille.
- Vérifier que vous n'avez pas réglé la minuterie en marche pour contrôler la prise qui alimente le cordon d'alimentation de votre TV.
- Vérifier que vous n'avez pas réglé la mise en veille automatique avec la source du signal de diffusion qui est connectée à votre TV.

Les images s'affichent à l'écran de ma TV lentement après sa mise en marche.

Ceci est normal. Les images prennent quelques secondes pour s'afficher après que vous ayez allumé votre TV. Veuillez contacter votre centre de service si l'image ne s'affiche pas après cinq minutes.

Ma TV n'affiche pas du tout la couleur ou affiche une couleur de mauvaise qualité ou des images de mauvaise de qualité.

- Changer la configuration de la couleur sur le MENU IMAGE.
- Garder une bonne distance entre votre TV et tout VCR que vous pourriez utiliser
- Essayer de regarder une autre chaîne. Le problème pourrait provenir de la chaîne que vous regardez.
- Les câbles vidéo sont-ils bien installés ?
- Changer la configuration de la luminosité d'image sur le MENU IMAGE.

Il y a des barres horizontales et verticales à l'écran, l'image papillonne.

- Vérifier si une activité d'interférence du signal est en cours dans les environs, notamment un appareil électrique ou un outil électrique est en fonction.

La réception est faible sur certaines chaînes.

- L'chaîne de TV que vous regardez pourrait avoir des problèmes. Passer à une autre chaîne et vérifier s'il s'y passe la même chose.
- Le signal de diffusion de la TV est faible ou a été interrompu.
- Vérifier si les sources du signal subissent une quelconque interférence.

Il y a des lignes ou des rayures sur les images.

Vérifier s'il y a des dommages sur l'antenne située sur la partie supérieure, essayer de changer la direction de l'antenne pour recevoir de meilleurs signaux.

L'un des hauts parleurs de la TV ne fonctionne pas.

- Vérifier la configuration de la balance de son sur le MENU SON.

En cas de problèmes

Remarque°: Cette page renvoie uniquement aux problèmes de l'adaptateur des Graphiques Vidéos (VGA) ○

Problèmes et comment les résoudre

Le signal est hors de portée.

- Changer la résolution, la fréquence horizontale et verticale de votre source (PC, etc.).
- Vérifier si le câble du signal est connecté correctement à partir d'un PC à votre TV.
- Vérifier que la source d'entrée du signal est correctement connectée.

Il y a une barre verticale ou des bandes sur mon écran TV.

- Allumer la configuration automatique ou changer la position de fréquence verticale ou horizontale.

Les couleurs de l'écran ne s'affichent pas comme il se doit ou en couleur simple.

- Vérifier que le câble du signal vidéo est correctement connecté.
- Réinstaller votre carte vidéo PC si la source du signal provient de votre ordinateur.

Entretien de votre TV

Si vous nettoyez soigneusement et régulièrement votre TV, cela permet à votre TV de durer longtemps. Assurez-vous que vous avez éteint et débranché le cordon d'alimentation de votre TV avant de commencer à la nettoyer.

Nettoyage de l'écran

- 1.Voici un très bon moyen de protéger votre écran de la poussière. Mouiller un linge doux dans un mélange d'eau tiède et une petite quantité de produits assouplissants ou de liquide de lavage. Essorer le linge jusqu'à ce qu'il soit presque sec et puis utiliser le pour essuyer l'écran.
- 2.Assurez-vous qu'il n'ait pas un excès d'eau sur votre TV lorsque vous avez fini de la nettoyer.

Nettoyage des parties en plastiques de votre TV

Essuyer les parties en plastique de votre TV à l'aide d'un linge doux, sec et non pelucheux. Ne pas utiliser un linge humide.



Si vous allez vous absenter pour un temps

Si vous n'allez pas utiliser votre TV pendant une période prolongée (à l'instar des périodes de congés), vous devez débrancher le cordon d'alimentation de la prise et débrancher votre antenne pour protéger votre TV contre d'éventuels dommages provenant des orages ou des sautes de puissance.

De specificaties van de TV

Panneau LCD	22inch
Tangage de pixel	0.2835 (H) x0.2835 (V)
Résolution	1920 x 1080
Ratio d'aspect	16 : 9
Affichage de couleurs	16.7M couleurs
Contraste	1000 : 1
Luminosité	250cd/m ²
Temps de réponse	3.5 ms
Angle de perception	170 (H) /160 (V)
Durée de l'éclairage de contre-jour	60000 heures
Alimentation électrique	100~240V50/60Hz
Consommation	60W
Haut parleur	2x3W

Nous voulons à chaque fois améliorer nos produits. Nous disposons du droit de changer la conception et les spécifications de cette TV sans vous en informer. Le symbole ci-après relatif au produit ou dans les instructions signifie que vous devez jeter votre appareil électrique et électronique séparément des ordures ménagères. Il existe des systèmes de collecte séparés pour le recyclage dans l'Union européenne (UE). Pour plus d'informations, veuillez contacter votre autorité locale ou votre revendeur où vous avez acheté votre TV.



Les spécifications et la conception sont soumises à des éventuelles modifications sans notifications en raison des améliorations.

Instructions de montage mural

Fixer le socle

Pour fixer le socle, placez-le sur le col du téléviseur, insérez et resserrez les vis de la zone entourée.

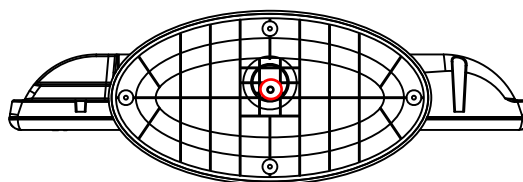
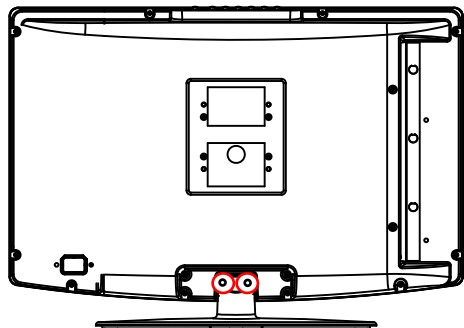

Retirer le socle

Pour retirer le socle, enlevez les vis de la zone entourée et le col va se détacher.

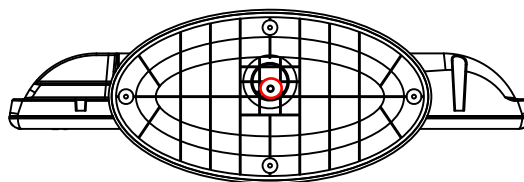
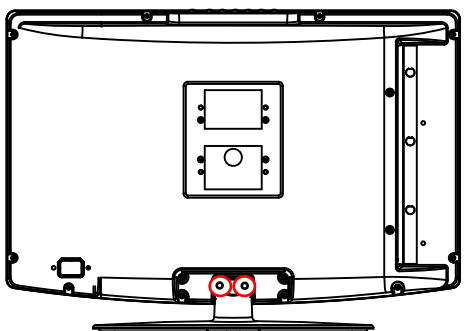

Spécification de montage

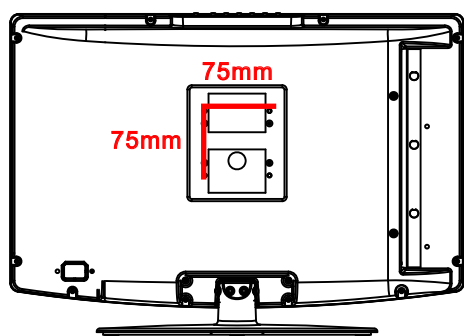

Spécification de montage : **75 mm x 75mm** en utilisant des vis de taille de filetage **M4 (non fournies)**.
La longueur des vis ne devrait pas dépasser **8 mm**.

Remarque : la longueur de vis **8 mm** se rapporte à la profondeur jusqu'à laquelle les vis peuvent pénétrer dans les trous de fixation.

Lors de l'achat de vis, vous devriez ajouter les **8 mm** de départ à l'épaisseur de votre plaque de montage afin d'obtenir la longueur totale de la vis.

Les 3 vis de l'emballage sont uniquement destinées à fixer le socle TV. Si vous montez le téléviseur veuillez vous adresser à un installateur qualifié pour de plus amples instructions sur le support de téléviseur et le support mural.

Het weggooien van oude elektrische apparatuur

De Europese richtlijn 2002/96/EC inzake de Verwerking van Elektrische en Elektronische Apparatuur (WEEE), vereist dat oude huishoudelijke elektrische apparaten niet mogen terechtkomen in de normale niet-gesorteerde gemeentelijke afvalstroom. Oude apparaten dienen afzonderlijk ingezameld te worden, om er zeker van te zijn dat de materialen die ze bevatten op de juiste manier verwerkt en gerecycleerd worden, zodat de impact op het milieu en de gezondheid van de bevolking minimaal is.

Het symbool met de doorkruiste "container op wieltjes" herinnert u aan uw verplichting dat wanneer u het apparaat weggooit, het afzonderlijk dient ingezameld te worden.

Consumenten kunnen hun lokale gemeente of de kleinhandelaar contacteren voor meer informatie over de juiste verwerking van hun oude apparaat.



www.idcom-support.com